

Kaminöfen | Ofenrohre | Kaminaufsätze | Brennwertsysteme

**1. Rauchfangaufsätze** (Kaminverlängerungen)

- Schornsteinkopfverkleidung

**2. Kunststoffkaminsysteme PP EW (Flex & Starr)**

**3. Kunststoffkaminsysteme PPs Konzentrisches Abgassystem**

**4. Einwandige Edelstahl-Abgasanlage**

**5. Einwandige Edelstahl-Abgasanlage metallisch-dichtend**

**6. Doppelwandige Edelstahl-Abgasanlage als klassisches Stecksystem**

**7. Doppelwandige Edelstahl-Abgasanlage metallisch-dichtend**

**8. Luft-Abgas-System aus Edelstahl**

**9. Neubau-Schornsteinsysteme mit EI 90 Mantelstein (Edelstahl & Keramik)**

**10. LB Universal** (Der Leichtbauschornstein Nr. 1)

**11. LB Schacht 90** (Der ideale Schacht für Abgasanlagen)

**12. LB LAS-FB** (Leichtbau-Luft-Abgas-Schornstein)

**13. Ofenrohre 2 mm**

- Senotherm® UHT-HYDRO
- Sanitär zylindrisch
- Sanitär aufgeweitet
- Pellet (nur für Holzpellets)

**14. Ofenrohre Dünnwandig**

- Beschichtet (Abgas)
- Blauglanz
- Blauglanz Flachknie
- Emailliert - EMAIL
- Feueraluminiert - FAL
- Verzinkt (Abgas)

**15. Zubehör**

## Rauchfangaufsätze

Ein Jungbrunnen für Ihren Rauchfang.

### Einsatzbereiche:

- Zum dauerhaften Schutz der Substanz vor Verwitterung.
- Für ein gleichmäßig neues Erscheinungsbild ergänzend zu Dachdeckerarbeiten.
- Als preiswerte Alternative zu handwerklichen Individuallösungen.

**Als Marktführer für Abgassysteme setzen wir seit Jahren Trends und definieren Standards. Dabei bieten wir Ihnen immer die optimale Lösung für Neuanlagen, Sanierungen und mit unserem Zubehörprogramm noch vieles mehr.**

Die Rauchfangkopfverkleidung ist eine professionelle Möglichkeit, die Lebensdauer Ihres Rauchfangkopfes um Jahre zu verlängern, sodass aufwändige Sanierungen entfallen. Durch die problemlose Montage in Trockenbauweise ist Ihr Kamin ohne großen Aufwand für lange Zeit zuverlässig gegen Witterung und Versottung geschützt. Der Kamin wird gesäubert, neu verfugt und mit einem individuell angefertigten Stülpkopf verkleidet. Die Strukturplatten des Stülpkopfes sitzen auf Streben, die an Ihrem Kamin justiert werden, im Zwischenraum kann zusätzlich eine Dämmung angebracht werden. Eine Edelstahl-Abdeckplatte mit Wasserablaufkante schließt die Verkleidung und leitet Kondens- und Regenwasser ab. So schützt die Konstruktion vor Feuchtigkeit und Ihr Kamin ist wieder fit für viele sorglose Jahre.

Weil der Kaminkopf das Erscheinungsbild Ihres Hauses deutlich prägt, können Sie aus vielen Oberflächen-Variationen wählen. Unser Angebot reicht von Naturbaustoff-Strukturen wie Schiefer oder Klinker bis hin zu zeitlos modernen Verkleidungen in Edelstahl und Titanzink. Mit der Rauchfangkopfverkleidung von Raab wählen Sie ein Produkt, das einem hohen Qualitätsstandard entspricht und unsere Marktposition unterstreicht. Mit modernsten Fertigungsverfahren und regelmäßigen Qualitätskontrollen erreichen wir täglich unser größtes Ziel: Zufriedene Kunden.

### Aufsätze

Eine weitere Maßnahme, um den Kamin vor Feuchtigkeit zu schützen, sind Aufsätze auf dem Kaminkopf. Wie ein Dach schützen sie die Kaminöffnung vor Regen und Schnee. Je nach Bauart und Kaminhöhe kommen den Kaminaufsätzen noch andere Aufgaben zu. So schützen sie zum Beispiel vor Winddruck, regulieren dadurch den Abzug oder verhindern unerwünschte Ablagerungen durch Laub oder Verunreinigungen durch Vögel. Passend zu Ihrem neuen Kamin können Sie bei den Abdeckwellen aus verschiedenen Materialien die nach Ihrem persönlichen Geschmack richtige wählen. Auch hier bieten wir in gewohnter Raab-Qualität für jede Anforderung die entsprechende Lösung.

### Vorteile:

- **Verlängerung der Lebensdauer:** Erhält die Substanz und sichert die Funktion über Jahre zuverlässig.
- **Einfache, individuelle Montage:** Anfertigung und Trockenbauweise minimieren den Arbeitsaufwand vor Ort.
- **Schutz vor Witterungseinflüssen:** Durch den Schutz vor Feuchtigkeit bleibt die Substanz erhalten.
- **Schutz vor Versottung:** Als äußere Ergänzung zu Sanierungsarbeiten im Kamin.
- **Optimierung der Heizleistung:** Rauchfang-Aufsätze stabilisieren den Zug und damit die Verbrennung.
- **Neues Erscheinungsbild:** In verschiedenen Ausführungen präsentiert sich der Kamin nach außen völlig neu.

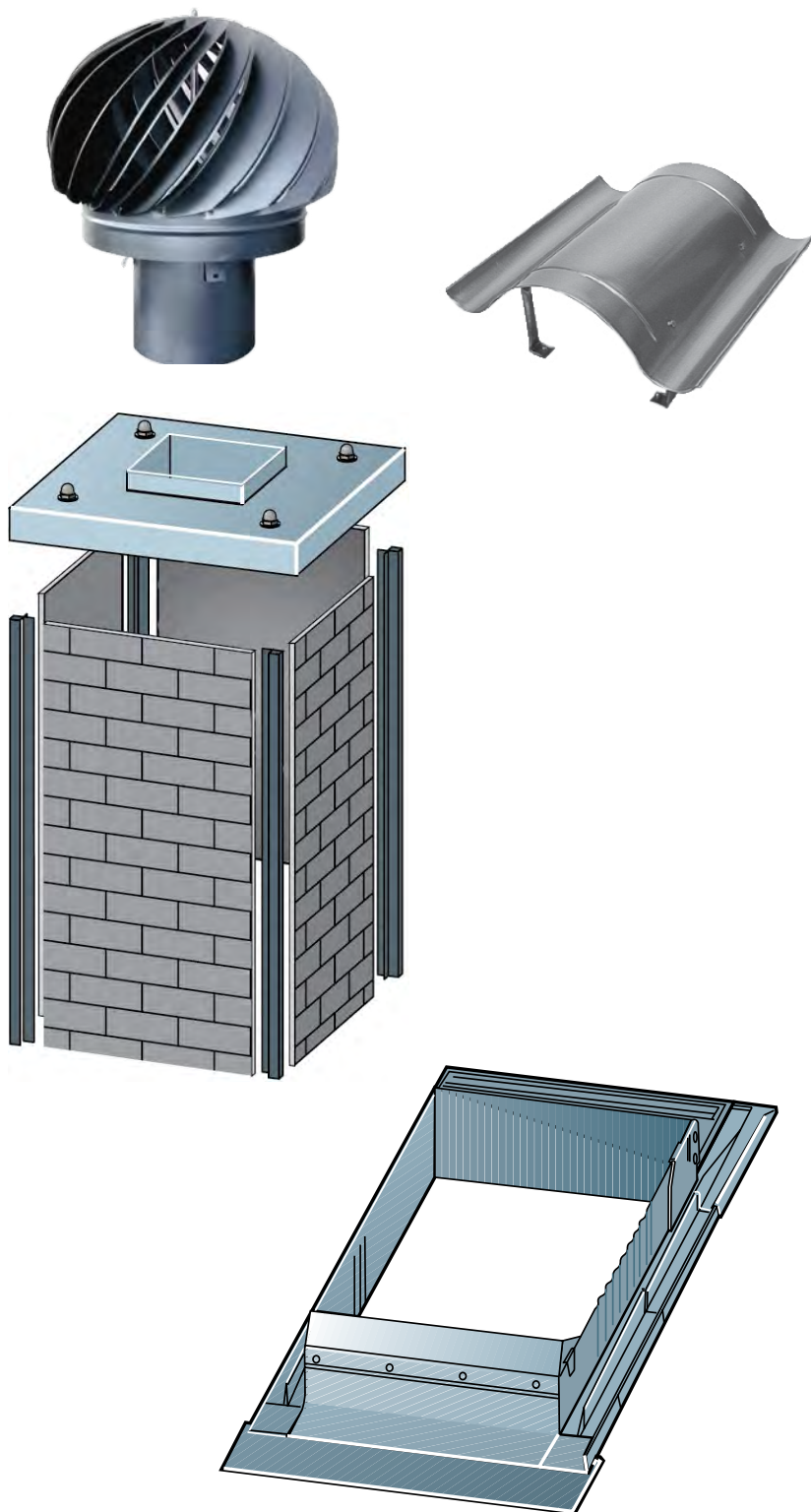

## Stülpkopf

Die individuell gefertigten Stülpköpfe mit ihren verschiedenen Strukturmöglichkeiten werden trocken montiert und schützen zuverlässig gegen Versottung.

## Abdeckplatten

Leichtbeton – das ideale Material für unsere Abdeckplatten. Die glatte Außenfläche sorgt dafür, dass Kondensate oder Regenwasser ablaufen.

## Abdeckwellen

Unsere aus witterungsbeständigem Material – Kupfer und Edelstahl – hergestellten Abdeckwellen sind der Regenschirm für jeden Kamin.

## Beton-Aufsätze, -Verschlusssteine und -Türen

Die Rauchfang-Aufsätze verbessern und stabilisieren den Zug und dienen gleichzeitig als Schutz gegen Niederschlag.

## Rauchfang-Verlängerungen

Unsere Rauchfang-Verlängerungen garantieren ein stabiles Brennverhalten und verbessern den Auftrieb.

## Drehbare Aufsätze

Zugfördernder, drehbarer Lamellenaufsatz für Rauchfang sowie Be- und Entlüftung von Bädern, WC's, Kellern, Garagen und Küchen. Verschleißarme Drehtechnik ohne Kugellager.

## Sonderausführungen auf Anfrage

Sonderausführungen und weitere Nennweiten auf Anfrage.

## Doppelwandige Edelstahlrauchfangaufsätze mit gepresster Isolierung und Regenhaube.



Diese Aufsätze verlängern den Schornstein und erhöhen damit den Zug im System.

Ø (mm)	Höhe (metre)					
	0,5 m	1 m	1,5 m	2 m	2,5 m	3 m
<b>100</b>	€ 143,90	€ 167,29	€ 263,89	€ 337,39	€ 400,39	€ 442,39
Art.-Nr.	RAF05100	RAF10100	RAF15100	RAF20100	RAF25100	RAF30100
<b>120</b>	€ 143,90	€ 167,29	€ 263,89	€ 337,39	€ 400,39	€ 442,39
Art.-Nr.	RAF05120	RAF10120	RAF15120	RAF20120	RAF25120	RAF30120
<b>130</b>	€ 156,29	€ 181,97	€ 288,23	€ 370,13	€ 439,43	€ 485,63
Art.-Nr.	RAF05130	RAF10130	RAF15130	RAF20130	RAF25130	RAF30130
<b>140</b>	€ 170,15	€ 195,83	€ 297,01	€ 377,56	€ 448,67	€ 494,87
Art.-Nr.	RAF05140	RAF10140	RAF15140	RAF20140	RAF25140	RAF30140
<b>150</b>	€ 181,70	€ 228,17	€ 304,40	€ 395,21	€ 463,80	€ 506,42
Art.-Nr.	RAF05150	RAF10150	RAF15150	RAF20150	RAF25150	RAF30150
<b>160</b>	€ 193,25	€ 260,51	€ 313,64	€ 416,56	€ 485,63	€ 530,83
Art.-Nr.	RAF05160	RAF10160	RAF15160	RAF20160	RAF25160	RAF30160
<b>180</b>	€ 204,80	€ 276,68	€ 320,30	€ 448,67	€ 505,50	€ 552,29
Art.-Nr.	RAF05180	RAF10180	RAF15180	RAF20180	RAF25180	RAF30180
<b>200</b>	€ 216,35	€ 281,93	€ 343,05	€ 471,54	€ 531,83	€ 574,06
Art.-Nr.	RAF05200	RAF10200	RAF15200	RAF20200	RAF25200	RAF30200
<b>250</b>	€ 239,45	€ 341,36	€ 475,65	€ 536,45	€ 675,05	€ 746,66
Art.-Nr.	RAF05250	RAF10250	RAF15250	RAF20250	RAF25250	RAF30250
<b>300</b>	€ 308,75	€ 366,77	€ 530,78	€ 610,37	€ 688,91	€ 815,69
Art.-Nr.	RAF05300	RAF10300	RAF15300	RAF20300	RAF25300	RAF30300

### Aufzahlungen

	100	120	130	140	150	160	180	200	250	300
<b>Lamellenhaube</b>	€ 60,90	€ 60,90	€ 73,08	€ 73,08	€ 73,08	€ 73,08	€ 98,28	€ 113,40	€ 126,00	€ 151,20
Art.-Nr.	RAFL100	RAFL120	RAFL130	RAFL140	RAFL150	RAFL160	RAFL180	RAFL200	RAFL250	RAFL300
<b>Turbomax mit Rohruntersatz</b>	€ 210,00	€ 210,00	€ 210,00	€ 210,00	€ 210,00	€ 210,00	€ 210,00	€ 252,00	€ 315,00	€ 378,00
Art.-Nr.	RAFT100	RAFT120	RAFT130	RAFT140	RAFT150	RAFT160	RAFT180	RAFT200	RAFT250	RAFT300
<b>Kamintür</b>	€ 84,00	€ 84,00	€ 100,80	€ 100,80	€ 100,80	€ 100,80	€ 138,60	€ 138,60	€ 138,60	€ 176,40
Art.-Nr.	RAFK100	RAFK120	RAFK130	RAFK140	RAFK150	RAFK160	RAFK180	RAFK200	RAFK250	RAFK300
<b>Abspannschelle</b>	€ 60,90	€ 60,90	€ 70,04	€ 70,04	€ 70,04	€ 70,04	€ 70,04	€ 70,04	€ 103,85	€ 152,15
Art.-Nr.	RAFA100	RAFA120	RAFA130	RAFA140	RAFA150	RAFA160	RAFA180	RAFA200	RAFA250	RAFA300
<b>Grundplatte</b>	€ 55,52	€ 55,52	€ 55,52	€ 55,52	€ 55,52	€ 68,12	€ 80,08	€ 93,32	€ 131,12	€ 157,58
Art.-Nr.	RAFB100	RAFB120	RAFB130	RAFB140	RAFB150	RAFB160	RAFB180	RAFB200	RAFB250	RAFB300

### Komponenten

	100	120	130	140	150	160	180	200	250	300
<b>Längenelement 1 m mit Klemme</b>	€ 130,75	€ 130,75	€ 137,38	€ 137,61	€ 138,10	€ 143,17	€ 153,36	€ 163,53	€ 189,74	€ 215,98
Art.-Nr.	RAFL10100	RAFL10120	RAFL10130	RAFL10140	RAFL10150	RAFL10160	RAFL10180	RAFL10200	RAFL10250	RAFL10300
<b>Längenelement 0,5 m mit Klemme</b>	€ 97,68	€ 97,68	€ 100,88	€ 102,36	€ 105,03	€ 107,68	€ 113,01	€ 118,33	€ 132,41	€ 146,49
Art.-Nr.	RAFL05100	RAFL05120	RAFL05130	RAFL05140	RAFL05150	RAFL05160	RAFL05180	RAFL05200	RAFL05250	RAFL05300
<b>Klemme</b>	€ 9,92	€ 9,92	€ 13,13	€ 13,36	€ 13,60	€ 13,82	€ 14,30	€ 14,77	€ 15,95	€ 17,17
Art.-Nr.	RAFKL100	RAFKL120	RAFKL130	RAFKL140	RAFKL150	RAFKL160	RAFKL180	RAFKL200	RAFKL250	RAFKL300
<b>Bogen 15°</b>	€ 133,40	€ 133,40	€ 133,40	€ 139,76	€ 139,76	€ 153,52	€ 153,52	€ 171,52	€ 206,46	€ 289,04
Art.-Nr.	1012037		1011915		1007237	1011910	1011909	1007234	1011896	1007208
<b>Bogen 30°</b>	€ 133,40	€ 133,40	€ 133,40	€ 139,76	€ 139,76	€ 153,52	€ 153,52	€ 171,52	€ 206,46	€ 289,04
Art.-Nr.	1011884		1011914		1011911	1007236	1011906	1011908	1007205	1007255
<b>Bogen 45°</b>	€ 133,40	€ 133,40	€ 133,40	€ 139,76	€ 139,76	€ 153,52	€ 153,52	€ 171,52	€ 206,46	€ 289,04
Art.-Nr.	1011161		1011925		1007250	1007252	1011900	1007315	206,45959	289,03935



Rauchfangaufsatz-Orkan Typ 0						
<i>(ohne Edelstahldeckel), Palette 18 Stück / *20 Stück</i>						
	hoch	Außenmass (cm)	Innenmass (cm)	Gewicht (Kg)	Art.-Nr.	Preis
		30/30	15/15	20,23	1016086	135,16 €
		30/35	15/20	24,13	1016087	147,61 €
		35/35	20/20	28,14	1016088	152,26 €
		30/40	15/25	29,08	1016089	152,26 €
		35/40	20/25	31,78	1016090	155,37 €
		40/40	25/25	36,50	1016091	161,59 €
		45/45	32/32	47,00	1016092	161,59 €
		55/55	40/40	74,05	1016102	270,36 €
		60/60	50/50	108,23	1016070	281,22 €
flach	35/35	15/15	22,93	1016100	121,18 €	
	35/40	15/20	25,80	1016101	132,07 €	
	35/35	15/25	31,80	1016075	135,16 €	
	45/45	32/32	34,10	1016093	141,39 €	
leicht	32/32	15/15	17,60	1016094	104,10 €	
	22/32	15/20	21,78	1016085	113,42 €	
	35/35	20/20	22,32	1016096	116,54 €	
	25/35	15/25	23,78	1016097	119,63 €	
	30/35	20/25	24,78	1016098	132,07 €	
	40/40	25/25	25,96	1016099	132,07 €	

Rauchfangaufsatz-Orkan Typ 4						
<i>(einlagiger Edelstahldeckel), Palette 18 Stück / *20 Stück</i>						
	standard	Außenmass (cm)	Innenmass (cm)	Gewicht (Kg)	Art.-Nr.	Preis
		35/35	15/15	23,07	1008689	203,54 €
		35/40	15/20	24,41	1016123	223,74 €
		40/40	20/20	27,03	1008688	226,83 €
		35/45	15/25	33,78	1016119	240,83 €
		40/45	20/25	34,78	1013345	261,02 €
		45/45	25/25	36,39	1008691	261,02 €
		45/45	32/32	35,15	1016120	261,02 €
		60/60	40/40	58,78	1016121	416,40 €
		70/70	50/50	71,78	1013346	421,05 €
leicht	32/32	15/15	18,03	1008692	180,22 €	
	22/32	15/20	11,46	1016128	200,43 €	
	35/35	20/20	23,00	1016106	200,43 €	
	25/35	15/25	20,78	1016110	209,76 €	
	30/35	20/25	24,78	1016108	226,83 €	
	40/40	25/25	27,20	1013268	226,83 €	
superleicht	40/40	32/32	26,97	1016104	226,83 €	
	28/28	15/15	14,72	1016105	180,22 €	
	32/32	20/20	18,06	1016129	180,22 €	
	35/35	25/25	22,60	1016076	180,22 €	

Verschlusssteine						
		Außenmass (cm)	Innenmass (cm)	Gewicht (Kg)	Art.-Nr.	Preis
		33/33	15/15-25/25	10,77	1008690	144,78 €
		26/33	15/20-20/25	8,09	1008687	62,14 €

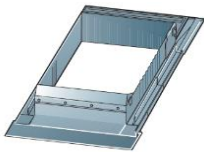
<b>Kamineinfassung verstellbar, Titanzink</b> <i>(Achtung: jeweils für kleinere Abmessungen Bauteil schneiden!)</i>			
	Artikelbezeichnung	Art.-Nr.	Preis
	verstellbar von 250 bis 400 mm	1020512	196,93 €
	verstellbar von 320 bis 550 mm	1017189	196,93 €
	verstellbar von 500 bis 900 mm	1017195	247,75 €

<b>Kamineinfassung verstellbar, Titanzink</b> <i>(Achtung: jeweils für kleinere Abmessungen Bauteil schneiden!)</i>			
	Artikelbezeichnung	Art.-Nr.	Preis
	verstellbar von 320 bis 550 mm		auf Anfrage
	verstellbar von 500 bis 900 mm		

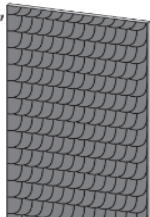
<b>Großflächen-Strukturplatte Typ „S“ (anthrazit)</b>			
 Typ „S“ rechts oder links, hoch	Artikelbezeichnung	Art.-Nr.	Preis/m <sup>2</sup>
	hoch, rechtsdeckend lieferbare Maße: 1,25 m B x 2,50 m H	1017498	202,01 €
	hoch, linkssdeckend lieferbare Maße: 1,25 m B x 2,50 m H	1017497	202,01 €

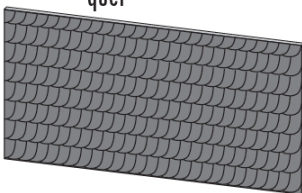
<b>Großflächen-Strukturplatte Typ „K“</b>			
 Typ „S“ rechts oder links, quer	Artikelbezeichnung	Art.-Nr.	Preis/m <sup>2</sup>
	hoch, rechtsdeckend lieferbare Maße: 1,25 m B x 2,50 m H	1017496	202,01 €
	hoch, linkssdeckend lieferbare Maße: 1,25 m B x 2,50 m H	1017495	202,01 €

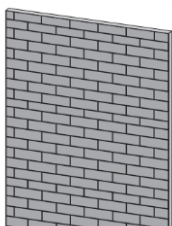
<b>Großflächen-Strukturplatte Typ „K“</b>			
 nur hoch	Artikelbezeichnung	Art.-Nr.	Preis/m <sup>2</sup>
	Klinkerstruktur, zementgrau lieferbare Maße: 1,25 m B x 2,50 m H	1017499	202,01 €

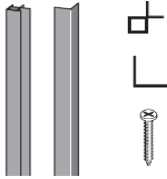
Zubehör			
	Artikelbezeichnung	Art.-Nr.	Preis
	Eckprofil (Kunststoff) schwarz/grau, laufender Meter	1017490	74,07 €
	Winkel 60 x 60 x 2,5 mm als Stab à 6 m	1017001	144,78 €
	Schrauben (anthrazit, selbstschneidend) 4,2 x 25 mm, 100 Stück	1017626	53,85 €

Welle, 1,0 mm				
<i>Kopfmaß = m<sup>2</sup> (= L x B); Die Welle wird an jeder Seite ca. 7–10 cm größer gefertigt. Stützhöhewahlweise 20/25/30 cm</i>				
	Artikelbezeichnung	Material	Art.-Nr.	Preis
	inkl. 4 Stützen bis 0,30 m <sup>2</sup>	1.4301	1007105	331,60 €
	inkl. 4 Stützen bis 0,36 m <sup>2</sup>	1.4301	1007107	360,19 €
	inkl. 4 Stützen bis 0,49 m <sup>2</sup>	1.4301	1007108	407,36 €
	inkl. 4 Stützen bis 0,60 m <sup>2</sup>	1.4301	1007109	478,82 €
	inkl. 6 Stützen bis 0,80 m <sup>2</sup>	1.4301	1007110	670,34 €
	inkl. 6 Stützen bis 1,26 m <sup>2</sup>	1.4301	1013910	756,10 €
	inkl. 6 Stützen bis 1,44 m <sup>2</sup>	1.4301	1013911	920,47 €
	inkl. 6 Stützen bis 1,98 m <sup>2</sup>	1.4301	1013912	1.113,42 €
	inkl. 8 Stützen bis 2,40 m <sup>2</sup>	1.4301	1013913	1.369,27 €
	inkl. 4 Stützen bis 0,30 m <sup>2</sup>	Kupfer	1013901	auf Anfrage
	inkl. 4 Stützen bis 0,36 m <sup>2</sup>	Kupfer	1013902	
	inkl. 4 Stützen bis 0,49 m <sup>2</sup>	Kupfer	103903	
	inkl. 4 Stützen bis 0,60 m <sup>2</sup>	Kupfer	1013904	
	inkl. 6 Stützen bis 0,80 m <sup>2</sup>	Kupfer	1013905	
	inkl. 6 Stützen bis 1,26 m <sup>2</sup>	Kupfer	1013906	
	inkl. 6 Stützen bis 1,44 m <sup>2</sup>	Kupfer	1013907	
	inkl. 6 Stützen bis 1,98 m <sup>2</sup>	Kupfer	1013908	
	inkl. 8 Stützen bis 2,40 m <sup>2</sup>	Kupfer	1013909	

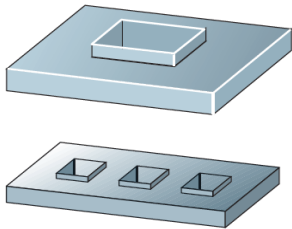
Abdeckplatte, 1,0 mm				
<i>(inkl. 1 Öffnung) mit 5 cm Abkantung, Kopfmaß = m<sup>2</sup> (= L x B)</i>				
	Artikelbezeichnung	Material	Art.-Nr.	Preis
	ES-Abdeckung 1,00 mm bis 0,30 m <sup>2</sup>	1.4301	1013884	331,60 €
	ES-Abdeckung 1,00 mm bis 0,36 m <sup>2</sup>	1.4301	1013885	360,19 €
	ES-Abdeckung 1,00 mm bis 0,49 m <sup>2</sup>	1.4301	1013886	407,36 €
	ES-Abdeckung 1,00 mm bis 0,60 m <sup>2</sup>	1.4301	1013887	478,82 €
	ES-Abdeckung 1,00 mm bis 0,80 m <sup>2</sup>	1.4301	1013888	670,34 €
	ES-Abdeckung 1,00 mm bis 1,26 m <sup>2</sup>	1.4301	1007104	756,10 €
	ES-Abdeckung 1,00 mm bis 1,44 m <sup>2</sup>	1.4301	1013889	920,47 €
	ES-Abdeckung 1,00 mm bis 1,98 m <sup>2</sup>	1.4301	1013890	1.113,42 €
	Kupfer-Abdeckung 1,00 mm bis 0,30 m <sup>2</sup>	Kupfer	1013875	auf Anfrage
	Kupfer-Abdeckung 1,00 mm bis 0,36 m <sup>2</sup>	Kupfer	1013876	
	Kupfer-Abdeckung 1,00 mm bis 0,49 m <sup>2</sup>	Kupfer	1013877	
	Kupfer-Abdeckung 1,00 mm bis 0,60 m <sup>2</sup>	Kupfer	1013878	
	Kupfer-Abdeckung 1,00 mm bis 0,80 m <sup>2</sup>	Kupfer	1013879	
	Kupfer-Abdeckung 1,00 mm bis 1,26 m <sup>2</sup>	Kupfer	1013880	
	Kupfer-Abdeckung 1,00 mm bis 1,44 m <sup>2</sup>	Kupfer	1013881	
Kupfer-Abdeckung 1,00 mm bis 1,98 m <sup>2</sup>	Kupfer	1013882		

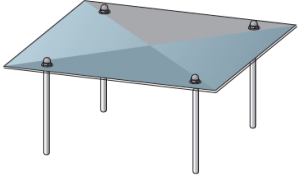
Meidinger Scheibe Edelstahl, 1,0 mm				
<i>Kopfmaß = m<sup>2</sup> (= L x B); Das Dach wird an jeder Seite ca. 7–10 cm größer gefertigt Stützhöhe wahlweise 20/25/30 cm</i>				
	Artikelbezeichnung	Material	Art.-Nr.	Preis
	1,00 mm bis 0,30 m <sup>2</sup>	1.4301	1036532	297,29 €
	1,00 mm bis 0,36 m <sup>2</sup>	1.4301	1036533	327,31 €
	1,00 mm bis 0,49 m <sup>2</sup>	1.4301	1036534	365,90 €
	1,00 mm bis 0,60 m <sup>2</sup>	1.4301	1036535	431,65 €
	1,00 mm bis 0,80 m <sup>2</sup>	1.4301	1036536	604,60 €
	1,00 mm bis 1,26 m <sup>2</sup>	1.4301	1036537	680,34 €
	1,00 mm bis 1,44 m <sup>2</sup>	1.4301	2104150	827,56 €
1,00 mm bis 1,98 m <sup>2</sup>	1.4301	1038577	1.003,37 €	

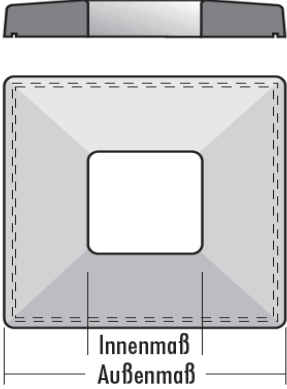
Abdeckplatten					
<i>mit Wassernase aus Leichtbeton mit Stahlarmierung (einzügig)</i>					
	Außenmass (cm)	Innenmass (cm)	Material	Art.-Nr.	Preis
	40/40	20/20	1.4301	1013347	80,78 €
	43/36	20/15	1.4301	1016147	87,02 €
	50/50	15/15	1.4301	1016190	87,02 €
	50/50	20/20	1.4301	1008706	87,02 €
	50/50	25/25	1.4301	1008707	87,02 €
	57/57	15/15	1.4301	1008704	93,22 €
	57/57	25/25	1.4301	1008701	93,22 €
	57/57	25/25	1.4301	1008703	93,22 €
	57/57	32/32	1.4301	1016138	93,22 €
	60/47	20/15	1.4301	1016192	93,22 €
	60/47	25/15	1.4301	1016193	93,22 €
	62/62	15/15	1.4301	1016186	93,22 €
	62/62	20/20	1.4301	1008702	96,33 €
	62/62	25/25	1.4301	1008697	96,33 €
	68/68	20/20	1.4301	1008705	111,84 €
	68/68	25/25	1.4301	1008700	111,84 €
	68/68	32/32	1.4301	1016139	111,84 €
	75/75	20/20	1.4301	1008699	118,08 €
	75/75	25/25	1.4301	1008698	118,08 €
75/75	32/32	1.4301	1016157	118,08 €	

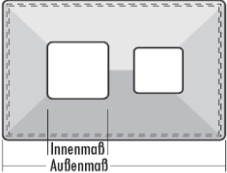
Abdeckplatten					
<i>mit Wassernase aus Leichtbeton mit Stahlarmierung (zweizügig)</i>					
	Außenmass (cm)	Innenmass (cm)	Gewicht (Kg)	Art.-Nr.	Preis
	85/52	2 X 20/20	34	1008695	192,68 €
	89/62	15/15+25/25	43	1008696	229,95 €
	89/62	2 X 20/25	43	1016179	229,95 €

Betonreinigungsverschlussstüre					
	Außenmass (cm)	Innenmass (cm)	Gewicht (Kg)	Art.-Nr.	Preis
	19,5/27,5	13/18	4,53	1008708	55,24 €
	28/36	19,5/26	10,09	1016237	72,51 €

**Einteilige Rauchfangverlängerung einwandig**

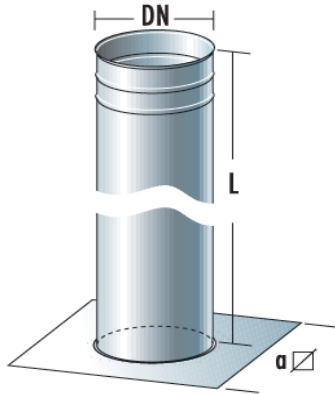

a Ø	DN	Länge (mm)	Art.-Nr.	Preis
400	130 mm	500mm	1029250	98,94 €
400	150 mm	500mm	1029251	102,18 €
400	160 mm	500mm	1029252	103,87 €
400	180 mm	500mm	1029253	106,27 €
400	200 mm	500mm	1029254	108,33 €
400	225 mm	500mm	1029255	112,84 €
450	250 mm	500mm	1029256	169,98 €
500	300 mm	500mm	1029257	196,04 €
400	130 mm	750mm	1029260	109,39 €
400	150 mm	750mm	1029261	114,18 €
400	160 mm	750mm	1029262	116,53 €
400	180 mm	750mm	1029263	120,20 €
400	200 mm	750mm	1029264	123,59 €
400	225 mm	750mm	1029299	126,12 €
450	250 mm	750mm	1029265	187,00 €
500	300 mm	750mm	1029266	217,15 €
400	130 mm	1000mm	1029269	120,12 €
400	150 mm	1000mm	1029270	126,61 €
400	160 mm	1000mm	1029271	129,86 €
400	180 mm	1000mm	1029272	134,67 €
400	200 mm	1000mm	1029273	139,25 €
400	225 mm	1000mm	1029274	148,22 €
450	250 mm	1000mm	1029275	210,29 €
500	300 mm	1000mm	1029276	239,75 €

**Zuschlag für Einschub rund**

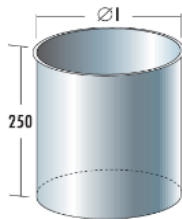

Ø DN	Art.-Nr.	Preis
130 mm	1029310	46,08 €
150 mm	1029311	46,64 €
160 mm	1029312	46,88 €
180 mm	1029313	49,16 €
200 mm	1029314	50,07 €
225 mm	1029315	50,62 €
250 mm	1029316	54,38 €
300 mm	1029317	59,24 €



## PP FLEX

### Spezifikationen

- Hergestellt aus dem schwer entflammaren Kunststoff PolyPropylen.
- Hitzebeständig bis zu einer Temperatur von 120 Grad Celsius.
- Für Unter- sowie Überdruck geeignet.
- Nicht UV-beständig.
- Für vertikale Anwendung entwickelt; darf bis 45 Grad vertikal geneigt werden.
- Ø 60, 80 mm und Ø 110 mm in Weiß verfügbar.
- Systemqualität 5000 Pa (Klasse H1).

**DAS ABGASSYSTEM COXDENS® FLEX AUS POLYPROPYLEN WURDE SPEZIELL FÜR DEN ANSCHLUSS AN KONDENSIERENDE BRENNWERTKESSEL MIT EINER MAXIMALEN ABGASTEMPERATUR VON 120°C ENTWICKELT (T120).**

#### Technische Angaben:

- Hergestellt aus dem schwerentflammaren Kunststoff PolyPropylen.
- Hitzebeständig bis zu einer Temperatur von 120 Grad Celsius.
- Für Unter- sowie Überdruck geeignet.
- Nicht UV-beständig
- Für vertikalen Anwendung entwickelt; darf bis 45 Grad zur Vertikalen geneigt werden.
- Lieferbar in der Farbe Weiß.
- Systemqualität 5000 Pa (Klasse H1).

#### Sichergestellte einfache Montage durch:

- Das flexible Rohrtell kann einfach eingekürzt werden.
- Das Verbindungsstück bietet die Möglichkeit, einzelne Teile einfach miteinander zu verbinden, sodass kaum oder keine Abfälle entstehen.
- Das geringe Gewicht des Systems.
- Die kompakte Verpackungswise durch das hohe Maß an Flexibilität.
- Die große Auswahl an Zubehör.

**Dieses flexible Abgassystem ist in drei Durchmessern verfügbar:**

Nenndurchmesser	Ø 60	Ø 80	Ø 110
Innendurchmesser (mm)	Ø 50,2	Ø 77	Ø 101
Außendurchmesser (mm)	Ø 58,4	Ø 88,1	Ø 113
Gewicht (kg/m)	< 0.2	< 0.5	< 0.6

#### Montage

In der Montageanleitung des CoxDENS® Flex steht beschrieben, wie Sie das flexible System ganz einfach zusammenbauen können.



# PP STARR

CoxDENS® PPs kann eingesetzt werden bei lüftergesteuerten Öl- und Gasbrennwertkesseln mit einer Abgastemperatur < 120°C (Temperaturklasse T120).

Durch den Einsatz von CoxDENS® PPs als Luftzufuhr können eine größere Effizienz und ein gefälligeres Aussehen erreicht werden.



## Spezifikationen

- Hergestellt aus dem schwer-entflammaren Kunststoff PolyPropylen.
- Hitzebeständig bis zu einer Temperatur von 120 Grad Celsius.
- Für Unter- sowie Überdruck geeignet.
- Nicht UV-beständig.
- Ø 60 und 80 mm in Weiß verfügbar.
- Ø 110 mm in Grau verfügbar.
- Systemqualität 5000 Pa (Klasse H1).

## Prüfzeichen

- CE.
- Gastec Qa.
- KOMO.

## Sicherheit

Jeder Kunststoff, so auch PPs, dehnt sich aus bei Wärme. Um sicher zu stellen, dass die Installation völlig abgasdicht ist und bleibt, wird eine Cox Geelen Montageschelle vorgeschrieben. Für das richtige Installieren dieser Montageschelle, empfehlen wir die Instruktionen der Montageanleitung zu befolgen. Nur auf diese Weise garantiert Cox Geelen eine sichere und abgasdichte Installation. Der Einsatz von Cox Geelen Gleitmittel beim Installieren des CoxDENS® PPs gewährleistet eine zuverlässige und sichere Verbindung.





## Umwelt

Bei der Herstellung der PPs Abgassysteme wird weniger CO<sub>2</sub> verbraucht als bei der Herstellung traditioneller metallenen Abgassysteme.

## Recyclbar





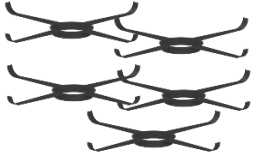

Bei der Verschrottung kann das CoxDENS® PPs vollständig recycelt werden.

Inhalt Grundpaket	ARFYAA000	BRFYAA000	CRFYAA000	
1x Kunststoff Schachtabdeckung 5x Abstandhalter 1x Adapter Flex für Stützbogen 1x Schachtbogen 87° + Auflageschiene	ø 60 mm	ø 80 mm	ø 110 mm	
<b>Preis</b>	<b>127,60 €</b>	<b>131,20 €</b>	<b>171,50 €</b>	

Zubehör zu den Paketen						
Bezeichnung		DN	ø 60 mm	ø 80 mm	ø 110 mm	
<b>Flex Rohr</b>	Art Nr.		ARERAA600 50m	BREAA600 50m	CREDA600 25m	
	Preis		<b>1.289,00 €</b>	<b>1.431,50 €</b>	<b>1.088,75 €</b>	
<b>Flex Rohr abgelängt</b>	Art Nr.		AREAA601	BREAA601	CREDA601	
	Preis		<b>31,00 €</b>	<b>34,40 €</b>	<b>52,40 €</b>	
<b>Verbinder Flex - Flex</b>	Art Nr.		ARFTAA600	BRFTAA600	CRFTAA600	
	Preis		<b>71,50 €</b>	<b>76,90 €</b>	<b>92,20 €</b>	
<b>Verbinder Starr - Flex</b>	Art Nr.		ARFZAA600	BRFZAA600	CRFZAA600	
	Preis		<b>71,50 €</b>	<b>76,90 €</b>	<b>92,20 €</b>	
<b>Revisions T-Stück</b>	Art Nr.		ARFXAA600	BRFXAA600	CRFXAA600	
	Preis		<b>91,60 €</b>	<b>100,60 €</b>	<b>127,80 €</b>	
<b>Abstandhalter (5 Stück)</b>	Art Nr.		AREJAA500	BREJAA500	CREJAA500	
	Preis		<b>49,90 €</b>	<b>49,90 €</b>	<b>49,90 €</b>	

weitere Dimensionen (100mm, 125mm, 160mm, 200mm und 250mm) auf Anfrage!

Inhalt Grundpaket	AKFDAA000	BKFDAA000	CLFDAA000	CKFDAA000	DKFDAA000	EKFDAA000	FKFDAA000	GKFDAA000	
1x Kunststoff Schachtabdeckung 5x Abstandhalter 1x Schachtbogen 87° + Auflageschiene	ø 60 mm	ø 80 mm	ø 100 mm	ø 110 mm	ø 125 mm	ø 160 mm	ø 200 mm	ø 250 mm	
<b>Preis</b>	<b>107,40 €</b>	<b>117,50 €</b>	<b>142,90 €</b>	<b>142,90 €</b>	<b>256,60 €</b>	<b>270,20 €</b>	<b>627,20 €</b>	<b>1.226,20 €</b>	

Zubehör zu den Paketen											
Bezeichnung		DN	ø 60 mm	ø 80 mm	ø 100 mm	ø 110 mm	ø 125 mm	ø 160 mm	ø 200 mm	ø 250 mm	
<b>Rohrelement 1950 mm</b>	Art Nr.	AKAAAA600	BKAAAA600	CLAAAA600	CKAAAK700						
	Preis	<b>28,30 €</b>	<b>30,80 €</b>	<b>42,20 €</b>	<b>42,20 €</b>	-	-	-	-		
<b>Rohrelement 1000 mm</b>	Art Nr.	AKABAA600	BKABAA600	CLABAA600	CKABAB700	CZABAK700	DKABAK700	EKABAK700	FKABAK700		
	Preis	<b>18,00 €</b>	<b>19,40 €</b>	<b>24,40 €</b>	<b>24,40 €</b>	<b>47,50 €</b>	<b>64,20 €</b>	<b>95,00 €</b>	<b>185,60 €</b>		
<b>Rohrelement 500 mm</b>	Art Nr.	AKACAA600	BKACAA600	CLACAA600	CKACAB700	CZACAK700	DKACAK700	EKACAK700			
	Preis	<b>12,90 €</b>	<b>14,10 €</b>	<b>19,40 €</b>	<b>19,40 €</b>	<b>32,00 €</b>	<b>43,60 €</b>	<b>73,10 €</b>	-		
<b>Rohrelement 250 mm</b>	Art Nr.	AKADAA600	BKADAA600	CLADAA600							
	Preis	<b>9,90 €</b>	<b>10,80 €</b>	<b>14,50 €</b>	-	-	-	-	-		
<b>Revisions T-Stück</b>	Art Nr.	AKAMAA600	BKAMAB600	CLAMAA600	CKAMAK700	CZAMAK700	DKAMAK700	EKAMAK700	FKAMAK700		
	Preis	<b>23,60 €</b>	<b>24,30 €</b>	<b>34,90 €</b>	<b>34,90 €</b>	<b>99,80 €</b>	<b>150,20 €</b>	<b>167,10 €</b>	<b>264,80 €</b>		
<b>Kondensatablauf</b>	Art Nr.	AKANAA600	BKANAA600	CLANAA600	CKANAK700	CZANAA700	DKANAA700	EKANAK700			
	Preis	<b>37,90 €</b>	<b>40,80 €</b>	<b>55,30 €</b>	<b>55,30 €</b>	<b>90,10 €</b>	<b>122,80 €</b>	<b>154,20 €</b>	-		
<b>Abstandhalter (2 Stück)</b>	Art Nr.	AACSAA500	BACSAA500	CACSAA500	CKEJAB500	CZEJAA500	DKEJAA500				
	Preis	<b>10,10 €</b>	<b>10,40 €</b>	<b>10,40 €</b>	<b>10,40 €</b>	<b>18,50 €</b>	<b>18,50 €</b>	-	-		

PP Flex Längenelement			
	Ø	Art.-Nr.	Preis
	60	AREEAA600 50 m	1.289,00 €
	80	BREEAA600 50 m	1.431,50 €
	110	CREDA600 25 m	1.088,75 €
	60	AREEAA601 Abgelängt	31,00 €
	80	BREEAA601 Abgelängt	34,40 €
	110	CREDA601 Abgelängt	52,40 €

PP Flex Schachtabdeckung			
	Ø	Art.-Nr.	Preis
	60	ARCTAA500	78,30 €
	80	BRCTAA500	80,50 €
	110	CRCTAA500	96,80 €

Einziehhilfe für Flexibel			
	Ø	Art.-Nr.	Preis
	60	AREKAA000	40,50 €
	80	BREKAA000	47,60 €
	110	CREKAA000	56,25 €

Seil für Einziehhilfe flex			
	Länge	Art.-Nr.	Preis
	25m	AREPAA000	97,50 €

PP Verbindungsstück Flex-Flex			
	Ø	Art.-Nr.	Preis
	60	ARFTAA600	71,50 €
	80	BRFTAA600	76,90 €
	110	CRFTAA600	92,20 €

PP Verbindungsstück Flex-Starr Muffe			
	Ø	Art.-Nr.	Preis
	60	ARFWAA600	34,50 €
	80	BRFWAA600	35,85 €
	110	CRFWAA600	49,50 €





PP Verbindungsstück Flex-Starr Einsteck			
	Ø	Art.-Nr.	Preis
	60	ARFZAA600	23,55 €
	80	BRFZAA600	24,30 €
	110	CRFZAA600	32,90 €





PP Revisionsstück Flexrohr			
	Ø	Art.-Nr.	Preis
	60	ARFXAA600	91,60 €
	80	BRFXAA600	100,60 €
	110	CRFXAA600	127,80 €

Erweiterung			
	Ø	Art.-Nr.	Preis
	60-80	BKASAA600	26,90 €
	80-100	CLENAA600	33,30 €
	80-110	CKHEAA700	36,80 €
	100-110	CKFEAA700	58,80 €
	150-160	DKFHAK700	40,83 €
	200-250	FKASAK700	154,20 €

Revisionsbogen 87°			
	Ø	Art.-Nr.	Preis
	100	CLCNAA600	37,30 €
	110	KCKNAK700	49,02 €
	125	CZCNAK700	102,50 €
	160	DKCNAK700	122,70 €
	200	EKCNAK700	154,20 €
	250	FKCNAK700	296,20 €





PP Längenelement			
	Ø	Art.-Nr.	Preis
	2000 mm		
	60	AKAAAA600	28,30 €
	80	BKAAAA600	30,80 €
	100	CLAAAA600	42,20 €
	110	CKAAAK700	42,20 €
	250	FKAAAK700	248,90 €
	1000 mm		
	60	AKABAA600	18,00 €
	80	BKABAA600	19,40 €
	100	CLABAA600	24,40 €
	110	CKAAAK700	25,40 €
	125	CZABAK700	47,50 €
	160	DKABAK700	64,20 €
	200	EKABAK700	95,00 €
	500 mm		
	60	AKACAA600	12,90 €
	80	BKACAA600	14,10 €
	100	CLACAA600	19,40 €
	110	CKACAK700	19,40 €
	125	CZACAK700	32,00 €
	160	DKACAK700	43,60 €
	200	EKACAK700	73,10 €
	250 mm		
	60	AKADAA600	9,90 €
	80	BKADAA600	10,80 €
	100	CLADAA600	14,50 €

PP Bogen			
	Ø	Art.-Nr.	Preis
	87°		
	60	AKAHAA600	14,00 €
	80	BKAHAA600	14,80 €
	100	CLAHAA600	24,00 €
	110	CKAHAK700	24,00 €
	125	CZAHAK700	39,40 €
	160	DKAHAK700	71,90 €
	200	EKAHAK700	139,20 €
	45°		
	60	AKAJAA600	11,80 €
	80	BKAJAA600	12,60 €
	100	CLAJAA600	20,60 €
	110	CKAJAK700	20,60 €
	125	CZAJAK700	45,00 €
	160	DKAJAK700	71,90 €
	200	EKAJAK700	122,30 €
	30°		
	60	AKDAAA600	11,80 €
	80	BKDAAA600	12,60 €
	100	CLDAAA600	20,60 €
	125	113.707	45,00 €
	160	DKDAAA700	71,90 €
	15°		
	60	AKDBAA600	11,80 €
	80	BKDBAA600	12,60 €
	100	CLDBAA600	20,60 €
	125	113.708	45,00 €
	160	DKDBAA700	71,90 €
200	EKDBAK700	122,30 €	

Mauerdurchführung Abgas			
	Ø	Art.-Nr.	Preis
	60	AKBGAA500	37,14 €
	80	BKBGAA500	41,04 €

Mauerdurchführung Zuluftrohr			
	Ø	Art.-Nr.	Preis
	60	AKBFAA500	36,00 €
	80	BKBFAA500	38,25 €

PPs Schachtbogen 87° + Auflageschiene			
	Ø	Art.-Nr.	Preis
	60	AKCRAA000	46,40 €
	80	BKCRAA000	51,00 €
	100	CKCRAA000	77,20 €
	110	CKCRAA000	77,20 €
	125	CZCRAA000	122,90 €
	160	DKCRAA000	153,90 €
	200	EKCRAA000	311,10 €
	250	FKGNAK700	506,70 €

PPs Revisionsstück			
	Ø	Art.-Nr.	Preis
	60	AKAMAA600	23,60 €
	80	BKAMAB600	24,30 €
	100	CLAMAA600	34,90 €
	110	CKAMAK700	34,90 €
	125	CZAMAK700	99,80 €
	160	DKAMAK700	150,20 €
	200	EKAMAK700	167,10 €
	250	FKAMAK700	264,80 €

PPs Kondensatablauf			
	Ø	Art.-Nr.	Preis
	60	AKANAA600	32,50 €
	80	BKANAA600	32,50 €
	100	CLANAA600	45,80 €
	110	CKANAK700	84,50 €
	125	CZANAA700	84,50 €
	160	DKANAA700	117,20 €
	200	EKANAK700	149,90 €

PPs Messpunkt			
	Ø	Art.-Nr.	Preis
	60	AKARAA600	23,80 €
	80	BKARAB600	25,00 €
	100	CLARAA600	38,00 €
	110	CKARAK700	38,00 €
	125	CZARAA700	60,00 €
	160	DKARAA700	75,10 €
	200	EKANAK700	76,40 €

PPs Montageschelle			
	Ø	Art.-Nr.	Preis
	60	AKBMAA000	15,40 €
	80	BKBMAA000	16,70 €
	100	CLBMAA000	20,40 €
	110	CKBMAA000	20,40 €
	125	CZBMAA000	36,00 €
	160	DKBMAA000	38,20 €
	200	EKBMAA000	50,20 €
	250	FKBMAA000	58,30 €

PPs Abstandhalter			
	Ø	Art.-Nr.	Preis
	60	AACSAA500	10,10 €
	80	BACSAA000	10,40 €
	100	CACSAA500	10,40 €
	110	CKEJAB500	10,40 €
	125	CZEJAK500	18,50 €
	160	DKEJAA500	18,50 €
	200	EKEJAK000	31,40 €
	250	FKEJAK000	43,70 €

Erweiterung Exzentrisch			
	Ø	Art.-Nr.	Preis
	60-80	BKENAA600	33,40 €
	80-100	CLATAA600	45,10 €
	80-110	CKATAA700	34,05 €

Mauerblende			
	Ø	Art.-Nr.	Preis
	100	ABBNAA600	7,20 €
	125	BBBNAA600	7,80 €
	150	CBBNAA600	26,24 €
	160	CNBNA600	48,00 €

PPs Schachtabdeckung			
	Ø	Art.-Nr.	Preis
	60	AACTAA500	63,80 €
	80	BACTAA500	68,50 €
	100	CLCTAA500	86,40 €
	110	CACTAA500	86,40 €
	125	CZCTAA500	131,10 €
	160	DKCTAA500	162,30 €
	200	EKCTAA500	210,20 €
	250	FKDJAK00	278,50 €

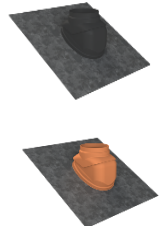
Schrägdachpfanne + PE Gleitschale 125 mm				
	Schwarz	Ø	Art.-Nr.	Preis
		5°-25°	BBDGAA500	99,24 €
	25°-45°	BBDCAA500	68,00 €	
	35°-55°	BBETAA500	81,99 €	
	Terra	5°-25°	BBDGAA300	99,24 €
		25°-45°	BBDCAA300	68,00 €
35°-55°		BBETAA300	81,99 €	

PPs Schiebemuffe			
	Ø	Art.-Nr.	Preis
	60	AKAKAA600	20,80 €
	80	BKAKAA600	21,80 €
	100	CLAKAA600	33,00 €

PPs T-Stück			
	Ø	Art.-Nr.	Preis
	60	AKALAA600	21,69 €
	80	BKALAB600	47,80 €
	100	CLALAA600	45,00 €

Mauerblende <i>Einwandig für Schacht</i>			
	Ø	Art.-Nr.	Preis
	60	AADDAA600	21,00 €
	80	BADDAA600	22,05 €
	110	CADDAA600	22,65 €

Rinnensiebe			
	Ø	Art.-Nr.	Preis
	50-60-70	173061	8,25 €
	80-90-100	173091	9,00 €
	110-120-130	173121	11,58 €

Reduzierung			
	Ø	Art.-Nr.	Preis
	80-60	AKHXAA600	19,95 €
	100-80	BKHXAA600	29,95 €

Bogen 87° mit Meßpunkt			
	Ø	Art.-Nr.	Preis
	100	CLHKAA600	31,25 €

Schornsteinanschluss <i>raumlufunabhängig</i>			
	Ø	Art.-Nr.	Preis
	60/100	ARGHAA600	93,00 €
	80/125	BRGHAA600	105,00 €

Schornsteinanschluss <i>raumlufatabhängig</i>			
	Ø	Art.-Nr.	Preis
	60/100	ARGJAA600	93,00 €
	80/125	BRGJAA600	105,00 €

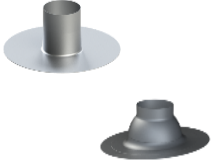
Flachdachkragen für flach Dach			
	Ø	Art.-Nr.	Preis
	100/150	BBBTAA000	42,60 €
	110/150	CBBTAA000	65,60 €
	125	232000	67,05 €

Chimney cover auf einer Steinzeugmündung			
	Ø	Art.-Nr.	Preis
	60	ARGKAA500	78,30 €
	80	BRGKAA500	80,50 €

### Spezifikationen

- Abgasrohr hergestellt aus Kunststoff PPs, spezielles feuerhemmendes Polypropylen (s = schwer entflammbar).
- Zuluftrohr hergestellt aus Aluminium.
- Temperaturbeständigkeit bis 120° C.
- Erhältlich in Nennweiten Ø 60/100, 80/125 und 110/150 mm. in Weiß (RAL 9016).
- Geeignet für Überdruckanwendungen, Druckklasse H1.
- Geeignet für Außenwandverlegung.

PPs / Alu ist ein konzentrisches Abgassystem, bestehend aus einem PPs Abgasrohr und ein Zuluft Rohr aus Aluminium. Das System ist ideal für den Einsatz in Verbindung mit Brennwert Heizgeräte.

Ein konzentrisches Abgassystem bietet SICHERHEIT!

Das Abgasrohr ist immer luftumspült. Das Risiko, dass bei in einem Störfall Abgase in den freien Raum austreten, ist hiermit praktisch auf ein Minimum reduziert.





### Prüfzeichen





- Besitzt das CE-Zertifikat gemäß europäischer Norm EN 1856-1 und EN 14471.
- Entspricht der Gastec Qa.
- Entspricht der KOMO.

### Recyclbar

Am Ende seiner Lebensdauer kann das PPs/Alu komplett recycelt werden.





Längenelement			
	Ø	Art.-Nr.	Preis
	2000 mm	60 /100	ADAAA600 121,30 €
	80 /125	BDAAA600 125,50 €	
	100/150	CWAAA600 187,02 €	
	110/150	CDAAA600 229,82 €	
	110/160	CNAAA600 229,82 €	
	1000 mm	60 /100	ADABAA600 68,50 €
	80 /125	BDABAA600 72,10 €	
	100/150	CWABAA600 103,90 €	
	110/150	CDABAA600 127,52 €	
	110/160	CNABAA600 114,08 €	
	500 mm	60 /100	ADACAA600 46,50 €
	80 /125	BDACAA600 49,10 €	
	100/150	CWACAA600 82,90 €	
	110/150	CDACAA600 86,88 €	
	110/160	CNACAA600 90,56 €	
	250 mm	60 /100	ADADAA600 36,80 €
	80 /125	BDADAA600 38,90 €	
	100/150	CWADAA600 66,70 €	
	110/150	CDADAA600 80,16 €	
	110/160	CNADAA600 88,16 €	

Bogen			
	Ø	Art.-Nr.	Preis
	87°	60 /100	ADAHAA600 62,80 €
	80 /125	BDAHAA600 62,80 €	
	100/150	CWAHAA600 90,90 €	
	110/150	CDAHAA600 114,08 €	
	110/160	CNAHAA600 187,52 €	
	45°	60 /100	ADAJAA600 45,40 €
	80 /125	BDAJAA600 45,40 €	
	100/150	CWAJAA600 90,90 €	
	110/150	CDAJAA600 118,40 €	
	110/160	CNAJAA600 128,48 €	
	30°	60 /100	ADDAAA600 47,10 €
	80 /125	BDDAAA600 47,10 €	
	100/150	CWDAAA600 103,60 €	
	15°	60 /100	ADDBAA600 41,25 €
	80 /125	BDDBAA600 47,10 €	
	100/150	CWDBAA600 103,60 €	

Schiebemuffe			
	Ø	Art.-Nr.	Preis
	60 /100	ADAKAA600 84,00 €	
	80 /125	BDAKAA600 86,00 €	
	100/150	CWAKAA600 95,00 €	
	110/150	CDAKAA600 104,00 €	
	110/160	CNCJAA600 113,00 €	

Mauerblende			
	Ø	Art.-Nr.	Preis
	100	ABBNA600 7,20 €	
	125	BBBNA600 7,80 €	
	150	CBBNA600 26,24 €	
	160	CNBNA600 48,00 €	

T-Stück			
	Ø	Art.-Nr.	Preis
	60 /100	ADALAA600 39,45 €	
	80 /125	BDALAA600 53,55 €	
	100/150	CWALAA600 119,97 €	
	110/150	CDALAA600 261,44 €	
	110/160	CNALAA600 327,68 €	

Revisionsstück			
	Ø	Art.-Nr.	Preis
	60 /100	ADAMAA600 85,20 €	
	80 /125	BDAMAA600 86,50 €	
	100/150	CWAMAA600 165,70 €	
	110/150	CDAMAA600 188,16 €	
	110/160	CNAMAA600 271,36 €	

Revisionsbogen			
	Ø	Art.-Nr.	Preis
	60 /100	ADCNAA600 99,50 €	
	80 /125	BDCNAA600 99,50 €	
	100/150	CWCNAA600 180,70 €	

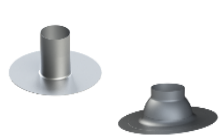
Flachdachkragen für flach Dach			
	Ø	Art.-Nr.	Preis
	100/150	BBBTAA000 42,60 €	
	110/150	CBBTAA000 65,60 €	
	125	232000 67,05 €	







Kondensatablauf			
	Ø	Art.-Nr.	Preis
	60 /100	ADANAA600	77,00 €
	80 /125	BDANAA600	79,00 €
	100/150	CWANAA600	110,00 €
	110/150	CDANAA600	119,00 €
	110/160	CNANAA600	128,00 €

Meßpunkt			
	Ø	Art.-Nr.	Preis
	60 /100	ADARAA600	47,85 €
	80 /125	BDARAA600	55,30 €
	100/150	CWARAA600	81,80 €
	110/150	CDARAA600	107,52 €
	110/160	CNARAA600	187,52 €

Aluminium Montageschelle weiß			
	Ø	Art.-Nr.	Preis
	60	AABMAA600	15,40 €
	80	BABMAA600	15,40 €
	100	CABMAA600	15,40 €
	125	BBBMAA600	16,70 €
	150	CBBMAA600	22,00 €
	160	CNBMAA600	28,00 €

Erweiterung			
	Ø	Art.-Nr.	Preis
	60/100 80/125	BDAWAA600	47,80 €
	80/125 110/150	CDAXAA600	144,00 €
	110/150 110/160	CNDKAA600	150,56 €

Dachdurchführung Brennwert mit PPs Abgasrohr							
schwarz				terra			
	Ø	Art.-Nr.	Preis		Ø	Art.-Nr.	Preis
	60 /100	ADDFAAB00	138,10 €		60 /100	ADDFAAE00	138,10 €
	80 /125	BDDFAAB00	149,40 €		80 /125	BDDFAAE00	149,40 €
	100/150	CTBXAA500	291,30 €		100/150	CFBXAA300	291,30 €
	110/150	CDBXAA500	311,84 €		110/150	CDBXAA300	311,84 €
	110/160	CNBXAA500	331,20 €		110/160	CNBXAA300	331,20 €

Dachdurchführung Verlängerungsmaterial									
schwarz				terra					
	1000 mm	Ø	Art.-Nr.	Preis		1000 mm	Ø	Art.-Nr.	Preis
		60 /100	ADDXAAB00	101,20 €			60 /100	ADDXAAE00	101,20 €
	80 /125	BDDXAAB00	115,10 €	80 /125		BDDXAAE00	115,10 €		
	500 mm	60 /100	ADDWAAB00	58,20 €		60 /100	ADDWAAE00	58,20 €	
		80 /125	BDDWAAB00	62,10 €		80 /125	BDDWAAE00	62,10 €	

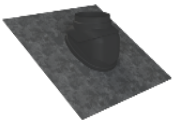
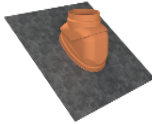
Schrägdachpfanne + PE Gleitschale									
<b>schwarz</b>	°	Art.-Nr.	Preis	<b>terra</b>	°	Art.-Nr.	Preis		
		5°-25°	BBDGAA500		99,24 €		5°-25°	BBDGAA300	99,24 €
125mm		25°-45°	BBDCAA500	81,26 €	125mm		25°-45°	BBDCAA300	81,26 €
35°-55°		BBETAA500	91,32 €	35°-55°	BBETAA300		91,32 €		
150mm	25°-45°	CBCGAA500	126,36 €	150mm	25°-45°	CBCGAA300	126,36 €		
160mm	5°-25°	CBCFAA500	106,32 €	160mm	5°-25°	-	106,32 €		

Mauerdurchführung Brennwert			
	Ø	Art.-Nr.	Preis
	60 /100	ADCLAA600	160,50 €
	80 /125	BDCLAA600	176,60 €
	100/150	CTBKAA600	192,70 €
	110/150	CDBKAA600	210,40 €
	110/160	CNBKAA600	233,12 €

# Edelstahl-System EW, der Modernisierungs-Klassiker.

## Einsatzbereiche:

- Niedertemperaturanlagen
- Regelfeuerstätten (feste Brennstoffe wie Holz, Kohle, Pellets etc.)
- Moderne Feuerstätten im Wohnungs-, Gewerbe- und Industriebau
- Geeignet für Unterdruckbetrieb
- Zur Sanierung oder Querschnittsverminderung bestehender Anlagen
- Mit oder ohne Wärmedämmung
- Feuchteunempfindlicher Betrieb
- Trockenbetrieb
- Überdruckbetrieb bis 200 Pa mit Dichtung
- Neu- und Ausbau

## Der einwandige, feuchteunempfindliche EW ist der bewährte Klassiker zur Modernisierung bereits bestehender Rauchfangsysteme.

Die Montage der Elemente mittels bewährter Muffensteckverbindung ist einfach, zuverlässig und hat sich seit vielen Jahren in der Praxis bewährt. Bei unvorhergesehenen Situationen vor Ort ist das System problemlos kürzbar, ohne dass die Muffensteckverbindung in ihrer Funktion beeinträchtigt wird.

EW kann sowohl von der Rauchfangsohle bis zur Rauchfangmündung aufgebaut werden oder vom Dach aus „Stück für Stück“ abgelassen werden.

Das System ist mit seiner Vielzahl an Standardbauteilen jeder Anforderung gewachsen und wird vom Fachbetrieb vor Ort montiert.

## Vorteile:

- **Flexible Verbindungstechnik:** Funktional und vor Ort kürzbar. Durch Bauteilvielfalt problemlos an schwierige Bedingungen anzupassen.
- **Leistungsspektrum:** Abgastemperaturen bis 600 °C, Unter- und Überdruckbetrieb bis 200 Pa mit Dichtung.
- **Lieferformen:** Serienmäßig mit kreisrundem Querschnitt, aber auch in ovaler Ausführung bei beengten Platzverhältnissen lieferbar.
- **Hochwertige Materialien:** Neben modernsten Produktionsmethoden ausschlaggebend für die Langlebigkeit des Systems.
- **Hohe Qualität:** Zugelassenes System nach CE 0432-CPD-219930, abgesichert durch zertifizierte Produktion nach DIN EN ISO 9001.

## Material:

- Edelstahl (1.4571/1.4404)
- Materialstärken: 0,6 und 1,0 mm
- Innendurchmesser: 80–600 mm
- WIG/laserstumpfnahgeschweißt
- Sofort einsatzbereit

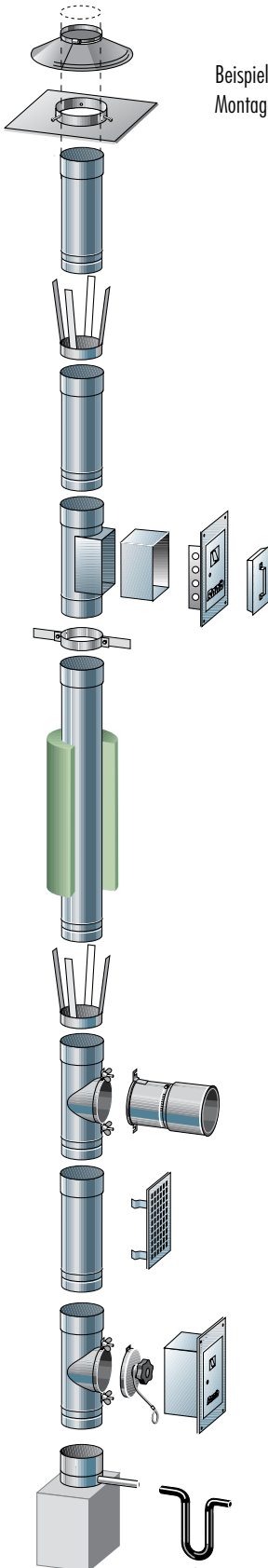







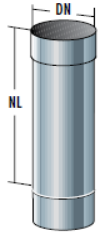

Beispielaufbau mit  
Montage­teilen und Zubehör.

EW, der Klassiker zur Modernisierung  
bestehender Rauchfang-Systeme.



Inhalt Grundpaket	EWG80	EWG113	EWG120	EWG130	EWG150	EWG160	EWG180	EWG200	
1x Dehnfugenblech II, 1x RV-Deckel, 1x Anschlussstück gleicher Durchmesser mit WFS, 2x T-Stück mit Bolzen, 1x Kondensatschale Höhe: 1455mm	ø 80 mm	ø 113 mm	ø 120 mm	ø 130 mm	ø 150 mm	ø 160 mm	ø 180 mm	ø 200 mm	
<b>Preis</b>	<b>277,30 €</b>	<b>284,21 €</b>	<b>297,93 €</b>	<b>309,80 €</b>	<b>342,79 €</b>	<b>374,18 €</b>	<b>418,25 €</b>	<b>459,07 €</b>	

Zubehör zu den Paketen										
Bezeichnung	DN	ø 80 mm	ø 113 mm	ø 120 mm	ø 130 mm	ø 150 mm	ø 160 mm	ø 180 mm	ø 200 mm	
Rohrelement 1000 mm	Art Nr.	1000234	1000331	1000223	1000220	1000308	1000287	1000286	1000292	
	Preis	46,59 €	49,76 €	54,00 €	57,18 €	65,64 €	67,76 €	75,17 €	80,46 €	
Rohrelement 500 mm	Art Nr.	1000233	1000330	1000222	1000229	1000307	1000313	1000295	1000291	
	Preis	25,41 €	26,47 €	28,58 €	30,70 €	34,94 €	36,00 €	38,11 €	45,53 €	
Rohrelement 250 mm	Art Nr.	1000232	1000329	1000221	1000238	1000296	1000312	1000284	1000290	
	Preis	21,17 €	21,17 €	22,23 €	22,23 €	23,29 €	25,41 €	26,47 €	28,58 €	
Flexrohr doppelagig, 30-Meter-Rolle	Art Nr.	1038967	1038965	-	1038964	1038963	1038962	1038961	1038960	
	Preis	752,77 €	996,28 €	-	1.134,97 €	1.282,14 €	1.374,24 €	1.525,65 €	1.675,99 €	
Flexrohr doppelagig, Preis pro laufender Meter	Art Nr.	1038719	1038721	-	1038722	1038723	1038724	1038725	1038726	
	Preis	36,00 €	45,53 €	-	52,94 €	59,29 €	62,46 €	69,87 €	75,17 €	
T-Stück mit Bolzen	Art Nr.	1002004	1001943	1001958	1001957	1001970	1001955	1001983	1001954	
	Preis	54,00 €	54,00 €	59,29 €	63,52 €	74,11 €	84,70 €	98,47 €	109,05 €	
Anschlussstück gleicher Durchmesser mit WFS	Art Nr.	1003052	1003031	1003023	1003014	1003020	1003019	1003018	1003015	
	Preis	45,95 €	45,95 €	45,95 €	50,40 €	54,84 €	58,76 €	65,23 €	68,18 €	
RV-Deckel bis 400 °C	Art Nr.	1003448	1003450	1003462	1003452	1003454	1003455	1003456	1003457	
	Preis	32,30 €	32,86 €	33,88 €	33,88 €	35,96 €	40,15 €	40,15 €	43,41 €	
Verbinder starr/flex	Art Nr.	1006210	1006213	-	1006215	1006217	1006218	1006219	1027926	
	Preis	36,00 €	46,24 €	-	52,94 €	59,29 €	68,82 €	71,99 €	83,64 €	
Verbinder flex/starr	Art Nr.	1006201	1006203	-	1006205	1006207	1006208	1006209	1028672	
	Preis	36,00 €	46,24 €	-	52,94 €	59,29 €	68,82 €	71,99 €	83,64 €	
Verbinder flex/flex	Art Nr.	1006220	1006222	-	1006224	1006226	1006227	1006228	1038980	
	Preis	50,39 €	60,98 €	-	69,87 €	78,02 €	82,58 €	85,76 €	100,59 €	
Regenhaube	Art Nr.	1029451	1029453	1029454	1029455	1029457	1029458	1029459	1029460	
	Preis	73,05 €	73,05 €	73,05 €	73,05 €	73,05 €	81,52 €	86,82 €	97,41 €	

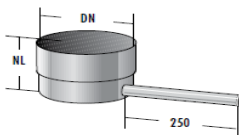

Kondensatschale mit Ablauf			
	Ø	Art.-Nr.	Preis
	80	1001215	43,41 €
	100	1001200	43,41 €
	113	1001194	43,41 €
	120	1001208	45,53 €
	130	1001213	46,59 €
	140	1001212	47,65 €
	150	1001211	47,65 €
	160	1001210	49,76 €
	180	1001209	52,42 €
	200	1001204	58,44 €
	225	1001207	64,69 €
	250	1001206	64,69 €
	300	1001230	114,88 €

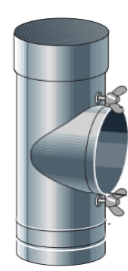
T-Stück mit Bolzen			
	Ø	Art.-Nr.	Preis
	80	1002004	54,00 €
	100	1001997	54,00 €
	113	1001943	54,00 €
	120	1001958	59,29 €
	130	1001957	63,52 €
	140	1001956	66,70 €
	150	1001970	74,11 €
	160	1001955	84,70 €
	180	1001983	98,47 €
	200	1001954	109,05 €
	225	1001950	143,98 €
	250	1001959	143,98 €
	300	1002093	183,17 €

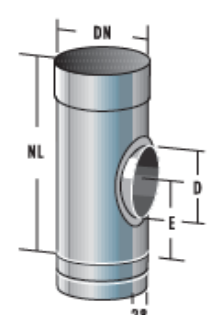
T-Stück mit Bolzen für RV (Abgang 180)			
	Ø	Art.-Nr.	Preis
	225	1002248	143,98 €
	250	1002249	143,98 €
	300	1002237	183,17 €
	350	1003723	210,69 €
	400	1002245	240,33 €
	500	1010778	292,21 €
	600	1003725	371,62 €

RV-Deckel bis 400 °C (für T-Stück mit Bolzen)			
	Ø	Art.-Nr.	Preis
	80	1003448	32,30 €
	100	1003449	32,30 €
	113	1003450	32,86 €
	120	1003462	33,88 €
	130	1003452	33,88 €
	140	1003443	34,94 €
	150	1003454	35,96 €
	160	1003455	40,15 €
	180	1003456	40,15 €
	200	1003457	43,41 €
	225		
	250	1003456	40,15 €
	300		

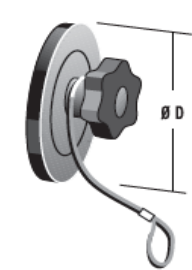
Quetschdeckel bis 200 °C (für T-Stück mit Bolzen)			
	Ø	Art.-Nr.	Preis
	80	1000898	34,94 €
	100	1000901	34,94 €
	113	1000902	34,94 €
	120	1000907	34,94 €
	130	1000908	34,94 €
	140	1000909	42,35 €
	150	1000910	36,00 €
	160	1000911	42,35 €
	180	1000912	42,35 €
	200	1000913	42,35 €
	225		
	250	1000912	42,35 €
	300		

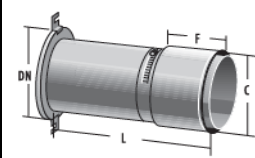
Anschlussstück gleicher Durchmesser mit WFS (Wandfutter schiebbar)			
	Ø	Art.-Nr.	Preis
	80	1003052	45,95 €
	100	1003030	45,95 €
	113	1003031	45,95 €
	120	1003023	45,95 €
	130	1003014	50,40 €
	140	1003021	54,84 €
	150	1003020	54,84 €
	160	1003019	58,76 €
	180	1003018	65,23 €
	200	1003015	68,18 €
	225	1003017	84,49 €
	250	1003016	84,49 €
	300		

**Anschlussstück Erweiterung mit WFS**

(Wandfutter schiebbar) L=250mm

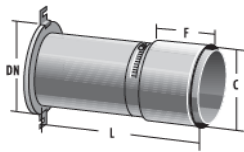

∅	Art.-Nr.	Preis
80/100	1003543	66,59 €
80/113	1003544	66,59 €
80/120	1003545	74,54 €
80/130	1003546	74,54 €
80/140	1003547	66,70 €
80/150	1003548	86,39 €
90/100	1003527	66,59 €
90/113	1003486	66,59 €
90/120	1003485	74,54 €
90/130	1003461	74,54 €
90/140	1003460	81,00 €
90/150	1003484	86,39 €
90/160	1003492	86,39 €
100/113	1003521	62,67 €
100/120	1003533	74,54 €
100/130	1003534	74,54 €
100/140	1003535	71,15 €
100/150	1003536	86,39 €
100/160	1003309	86,39 €
100/180	1003529	86,39 €
110/113	1003513	62,67 €
110/120	1003511	74,54 €
110/130	1003506	74,54 €
110/140	1003507	86,39 €
110/150	1003508	86,39 €
110/160	1003509	86,39 €
110/180	1003510	86,39 €
113/120	1003530	74,54 €
113/130	1003522	74,54 €
113/150	1003537	86,39 €
120/130	1003520	74,54 €
120/140	1003615	86,39 €
120/150	1003512	86,39 €
120/160	1003614	86,39 €
130/140	1003505	86,39 €
130/150	1003514	86,39 €
130/160	1003515	86,39 €
130/180	1003516	86,39 €
150/160	1003517	86,39 €
150/180	1003518	86,39 €
160/180	1003611	86,39 €
180/200	1003618	96,15 €
200/225	1003411	102,28 €
200/250	1003642	102,28 €

**Anschlussstück Reduzierung mit WFS**

(Wandfutter schiebbar) L=250mm

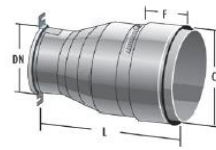

∅	Art.-Nr.	Preis
110/100	1003503	81,31 €
120/100	1003437	81,31 €
130/100	1003502	81,31 €
130/113	1003501	81,31 €
130/120	1003500	81,31 €
140/113	1003587	86,39 €
150/120	1003496	86,39 €
150/130	1003495	86,39 €
150/140	1003483	86,39 €
160/130	1003504	89,78 €
160/140	1003491	89,78 €
160/150	1003490	89,78 €
180/150	1003489	94,86 €
180/160	1003488	94,86 €
180/180	1003524	94,86 €
200/160	1003307	105,03 €
200/180	1003487	105,03 €
225/180	1003397	135,52 €
300/250	1003396	135,52 €

**Prüf-/Reinigungsöffnung 140x200**

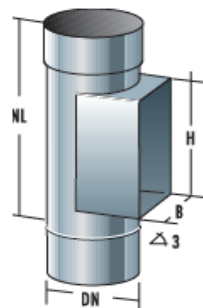

∅	Art.-Nr.	Preis
80	1000881	74,90 €
100	1000967	74,90 €
113	1000968	74,90 €
120	1000971	77,09 €
130	1000986	79,41 €
140	1000977	93,17 €
150	1000980	93,17 €
160	1000983	94,23 €
180	1000956	103,75 €
200	1000976	112,22 €
225	1000974	141,88 €
250	1000946	141,88 €
300	1000862	221,28 €

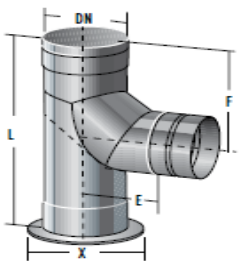
Bogen 87° mit Stützfuß			
	Ø	Art.-Nr.	Preis
	80	1006953	93,17 €
	100	1006955	93,17 €
	113	1006956	105,87 €
	120	1006958	105,87 €
	130	1006960	105,87 €
	140	1006961	120,70 €
	150	1006964	120,70 €
	160	1006965	136,58 €
	180	1006968	136,58 €
	200	1006971	143,98 €
	225	1026206	178,93 €
	250	1006975	178,93 €
	300	1024842	215,99 €

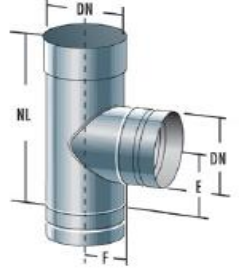
Feuerungsanschluss 87° druckdicht (Abgang gleicher Durchmesser)			
	Ø	Art.-Nr.	Preis
	80	1007022	80,46 €
	100	1007024	80,46 €
	113	1000466	80,46 €
	120	1026207	91,05 €
	130	1013871	91,05 €
	140	1026208	102,69 €
	150	1000399	102,69 €
	160	1026209	127,05 €
	180	1007032	127,05 €
	200	1013183	137,64 €
	225	1026210	172,58 €
	250	1000400	172,58 €
	300	1026211	205,40 €

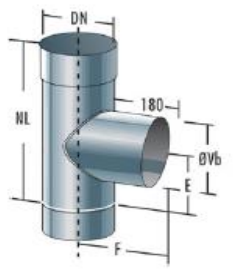
Feuerungsanschluss 90° nicht druckdicht (Abgang gl. Durchmesser Verb.-maß)			
	Ø	Art.-Nr.	Preis
	80	1002987	61,51 €
	100	1001939	61,51 €
	113	1001938	64,27 €
	120	1001931	67,24 €
	130	1001919	67,24 €
	140	1001992	79,21 €
	150	1002001	79,21 €
	160	1002007	88,42 €
	180	1002006	97,63 €
	200	1001981	109,61 €
	225	1001952	150,14 €
	250	1001948	150,14 €
	300	1001728	178,70 €

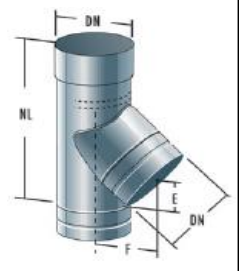
Feuerungsanschluss 45° druckdicht (Abgang gleicher Durchmesser)			
	Ø	Art.-Nr.	Preis
	80	1000401	189,51 €
	100	1000402	189,51 €
	113	1026216	189,51 €
	120	1026217	209,63 €
	130	1000403	209,63 €
	140	1026218	233,78 €
	150	1018522	233,78 €
	160	1026219	269,34 €
	180	1000404	269,34 €
	200	1000405	297,30 €
	225	1026220	353,35 €
	250	1000406	353,35 €
	300	1026221	402,74 €

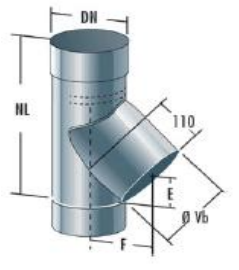
Feuerungsanschluss 45° nicht druckdicht (Abgang gl. Durchmesser Verb.-maß)			
	Ø	Art.-Nr.	Preis
	80	1003718	152,45 €
	100	1002153	152,45 €
	113	1002148	152,45 €
	120	1001941	163,58 €
	130	1001925	173,11 €
	140	1001993	198,52 €
	150	1001984	198,52 €
	160	1002003	219,16 €
	180	1002008	244,58 €
	200	1001998	269,98 €
	225	1002094	317,20 €
	250	1002109	317,20 €
	300	1002973	376,49 €

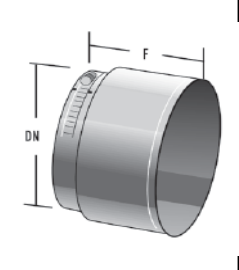
Wandfutter-Schiebeelement			
	Ø	Art.-Nr.	Preis
	80	1003474	24,23 €
	100	1003476	24,23 €
	113	1003478	24,23 €
	120	1003479	24,23 €
	130	1003480	24,23 €
	140	1003481	25,25 €
	150	1003453	25,25 €
	160	1003451	28,23 €
	180	1003471	28,23 €
	200	1003445	30,22 €
	225	1003446	36,34 €
	250	1003447	36,34 €
	300	1003594	39,14 €

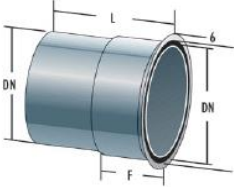
Doppeltes Wandfutter			
	Ø	Art.-Nr.	Preis
	80	1003459	34,94 €
	100	1003442	34,94 €
	113	1003463	34,94 €
	120	1003465	34,94 €
	130	1003466	34,94 €
	140	1003600	46,06 €
	150	1003467	46,06 €
	160	1003468	50,82 €
	180	1003469	57,60 €
	200	1003470	59,40 €
	225	1003482	70,41 €
	250	1003472	70,41 €
	300	1003596	86,18 €

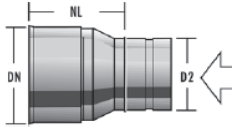
Erweiterung (in Abgasrichtung)			
	Ø	Art.-Nr.	Preis
	80/100	1025096	53,58 €
	100/120	1000099	53,58 €
	100/130	1003321	53,58 €
	113/130	1003376	53,58 €
	120/130	1003320	53,58 €
	130/140	1003647	58,24 €
	130/150	1003648	58,24 €
	140/150	1003660	58,24 €
	150/160	1003608	64,80 €
	150/180	1003578	72,41 €
	160/180	1003570	72,41 €
	180/200	1003562	77,51 €
	200/225	1003555	90,20 €
	200/250	1003311	90,20 €
225/250	1003567	90,20 €	
250/300	1003332	119,43 €	

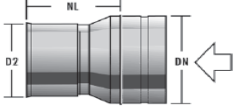
Reduzierung (in Abgasrichtung)			
	Ø	Art.-Nr.	Preis
	100/80	1003406	53,58 €
	120/100	1000118	53,58 €
	130/100	1003389	53,58 €
	130/113	1003653	53,58 €
	130/120	1002287	53,58 €
	140/130	1003659	58,24 €
	150/130	1003649	58,24 €
	150/140	1003633	58,24 €
	160/150	1003571	64,80 €
	180/150	1003564	72,41 €
	180/160	1003563	72,41 €
	200/180	1003556	79,54 €
	225/200	1000140	90,20 €
	250/200	1003592	90,20 €
250/225	1003591	90,20 €	
300/200	1003310	119,43 €	
300/250	1003590	119,43 €	

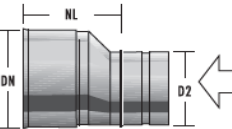
Erweiterung exzentrisch (in Abgasrichtung)			
	Ø	Art.-Nr.	Preis
	80/100	1028056	87,42 €
	100/113	1028058	87,42 €
	113/130	1028060	89,81 €
	130/150	1028061	101,87 €
	160/180	1028062	112,19 €
	180/200	1028063	112,19 €
	200/250	1028064	134,11 €
	250/300	1028065	145,72 €

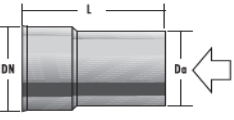
Kesselanschluss aussen glatt (zum Einstecken für PP-Kunststoff-Abgassysteme)			
	Ø	Art.-Nr.	Preis
	59/80	2101069	53,58 €
	79/80	1025358	43,41 €
	99/100	1025359	43,41 €
	109/113	1025360	53,58 €
	124/130	1025361	53,58 €
	159/150	1025362	58,24 €
	199/180	1025363	77,51 €
	199/200	1025364	77,51 €
	249/225	1025365	90,20 €
249/250	1025366	90,20 €	

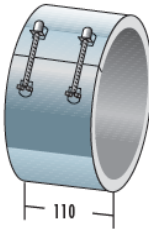
Körperschallabsorber (für Abgasanschluss an Kesselstutzen oder zur Verbindung glatter Rohrstutzen)			
	Ø	Art.-Nr.	Preis
	80	2109952	120,59 €
	100	2109953	120,59 €
	113	2109954	132,25 €
	120	1009838	132,25 €
	130	2109955	132,25 €
	140	auf Anfrage	
	150	2109956	152,80 €
	160	2109957	162,49 €
	180	2109958	172,19 €
	200	2109959	185,32 €
225	2109961	200,94 €	
250	2109962	218,34 €	
300	2109963	248,09 €	

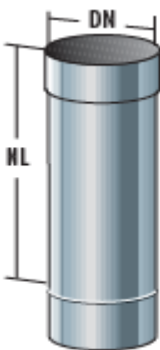
Rohrelement 1000 mm			
	Ø	Art.-Nr.	Preis
	80	1000234	46,59 €
	100	1000327	46,59 €
	113	1000331	49,76 €
	120	1000223	54,00 €
	130	1000220	57,18 €
	140	1000302	60,35 €
	150	1000308	65,64 €
	160	1000287	67,76 €
	180	1000286	75,17 €
	200	1000292	80,46 €
	225	1000336	91,05 €
	250	1000341	96,35 €
	300	1000231	125,99 €

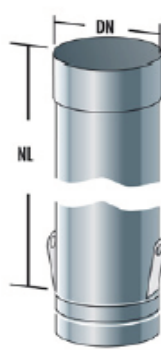
Rohrelement 1000 mm mit Ablasschlaufen			
	Ø	Art.-Nr.	Preis
	80	1000366	60,85 €
	100	1000328	60,85 €
	113	1000259	63,00 €
	120	1000224	65,21 €
	130	1000297	67,37 €
	140	1000303	70,54 €
	150	1000309	75,83 €
	160	1000285	77,95 €
	180	1000277	85,36 €
	200	1000293	90,65 €
	225	1000337	101,24 €
	250	1000352	106,54 €
	300	1000808	136,18 €

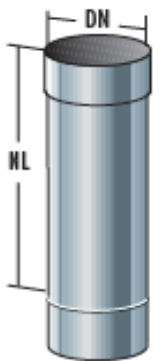
Rohrelement 1000 mm mit Doppelmuffe			
	Ø	Art.-Nr.	Preis
	80	1000746	60,85 €
	100	1000480	60,85 €
	113	1000294	63,00 €
	120	1000226	66,22 €
	130	1000299	67,37 €
	140	1000305	70,54 €
	150	1000311	75,83 €
	160	1000279	77,95 €
	180	1000289	85,36 €
	200	1000278	90,65 €
	225	1000381	101,24 €
	250	1000334	106,54 €
	300	1000820	141,27 €

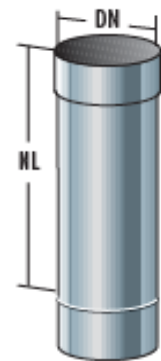
Rohrelement 1000 mm mit Abstandhalter			
	Ø	Art.-Nr.	Preis
	80	1024262	64,19 €
	100	1000479	64,19 €
	113	1000344	67,37 €
	120	1000225	71,59 €
	130	1000298	74,72 €
	140	1000314	77,95 €
	150	1000310	83,24 €
	160	1000304	85,36 €
	180	1000288	93,83 €
	200	1000316	100,19 €
	225	1000338	108,66 €
	250	1000343	113,94 €
	300	1000811	144,65 €

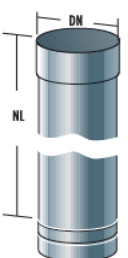
Rohrelement 500 mm			
	Ø	Art.-Nr.	Preis
	80	1000233	25,41 €
	100	1000326	25,41 €
	113	1000330	26,47 €
	120	1000222	28,58 €
	130	1000229	30,70 €
	140	1000301	34,94 €
	150	1000307	34,94 €
	160	1000313	36,00 €
	180	1000295	38,11 €
	200	1000291	45,53 €
	225	1000335	50,82 €
	250	1000340	50,82 €
	300	1000812	67,76 €

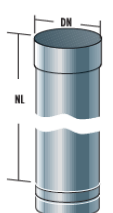
Rohrelement 250 mm			
	Ø	Art.-Nr.	Preis
	80	1000232	21,17 €
	100	1000315	21,17 €
	113	1000329	21,17 €
	120	1000221	22,23 €
	130	1000238	22,23 €
	140	1000300	23,29 €
	150	1000296	23,29 €
	160	1000312	25,41 €
	180	1000284	26,47 €
	200	1000290	28,58 €
	225	1000306	33,88 €
	250	1000339	33,88 €
	300	1000813	41,29 €

Steckverbinder (Zum Herstellen einer Muffe an gekürzten Rohren)			
	Ø	Art.-Nr.	Preis
	80	1003008	27,29 €
	100	1003035	27,29 €
	113	1003013	29,41 €
	130	1003024	30,70 €
	140	1003025	30,70 €
	150	1003022	33,88 €
	160	1003026	33,88 €
	180	1003027	37,06 €
	200	1003028	37,06 €
	225	1003029	39,17 €
	250	1003037	47,65 €
	300	1003039	47,65 €
	350	1002991	52,94 €

Ausgleichselement mit Dichtung und Klemmband			
	Ø	Art.-Nr.	Preis
	80	1000058	74,46 €
	100	1000465	74,46 €
	113	1000481	75,83 €
	130	1000450	75,83 €
	140	1000457	75,83 €
	150	1000438	81,12 €
	160	1000482	81,12 €
	180	1000456	85,36 €
	200	1000372	85,36 €
	225	1000377	92,01 €
	250	1000370	104,81 €
	300	1000382	104,81 €
	350	1000383	128,11 €

Rohr mit Kondensatablauf			
	Ø	Art.-Nr.	Preis
	80	1002804	66,70 €
	100	1002805	66,70 €
	113	1002806	66,70 €
	130	1002808	69,66 €
	140	1002810	69,66 €
	150	1002811	75,60 €
	160	1002813	75,60 €
	180	1002815	80,04 €
	200	1002817	80,04 €
	225	1002819	83,00 €
	250	1002821	84,49 €
	300	1002822	87,45 €
	350	1002823	141,48 €

Rohr mit Messöffnung			
	Ø	Art.-Nr.	Preis
	80	1002830	46,38 €
	100	1002832	46,38 €
	113	1002834	49,86 €
	130	1002836	49,86 €
	140	1002838	49,86 €
	150	1002840	53,62 €
	160	1002842	53,62 €
	180	1002844	56,43 €
	200	1002846	56,43 €
	225	1002848	59,18 €
	250	1002850	61,95 €
	300	1002854	61,95 €
	350	1002856	64,69 €

Flexrohr doppellagig (ohne Verbindersets)				
	Ø	Art.-Nr.	Preis	
	<b>10-Meter-Rolle</b>			
	80	1038952	299,63 €	
	100	1038953	348,32 €	
	113	1038954	373,74 €	
	130	1038955	430,90 €	
	150	1038956	480,67 €	
	160	1038957	514,54 €	
	180	1038958	567,48 €	
	200	1038959	617,25 €	
	<b>30-Meter-Rolle</b>			
	80	1038967	752,77 €	
	100	1038966	899,93 €	
	113	1038965	996,28 €	
	130	1038964	1.134,97 €	
	150	1038963	1.282,14 €	
	160	1038962	1.374,24 €	
	180	1038961	1.525,65 €	
	200	1038960	1.675,99 €	

Flexrohr einlagig (ohne Verbindersets)				
	Ø	Art.-Nr.	Preis	
	<b>10-Meter-Rolle</b>			
	80	1031384	256,22 €	
	100	1031389	290,10 €	
	113	1031391	311,27 €	
	130	1031395	349,38 €	
	150	1031399	385,39 €	
	160	1031405	410,79 €	
	180	1031401	449,97 €	
	200	1031403	484,90 €	
	<b>30-Meter-Rolle</b>			
	80	1031388	593,95 €	
	100	1031390	696,65 €	
	113	1031392	748,53 €	
	130	1031396	864,99 €	
	150	1031400	967,69 €	
	160	1031406	1.038,63 €	
	180	1031402	1.145,56 €	
	200	1031404	1.248,25 €	





Flexrohr doppellagig, Preis pro laufender Meter <i>(ohne Verbindersets)</i>			
	Ø	Art.-Nr.	Preis
	Mindestabnahme 5 laufende Meter		
	80	1038719	36,00 €
	100	1038720	42,35 €
	113	1038721	45,53 €
	130	1038722	52,94 €
	150	1038723	59,29 €
	160	1038724	62,46 €
	180	1038725	69,87 €
	200	1038726	75,17 €

Flexrohr einlagig, Preis pro laufender Meter <i>(ohne Verbindersets)</i>			
	Ø	Art.-Nr.	Preis
	Mindestabnahme 5 laufende Meter		
	80	1038705	32,82 €
	100	1038712	36,00 €
	113	1038713	38,11 €
	130	1038714	42,35 €
	150	1038715	47,65 €
	160	1038716	49,76 €
	180	1038717	55,06 €
	200	1038718	59,29 €

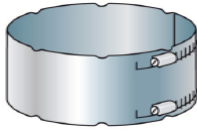
Flexverbinder starr/flex bzw. flex/flex für Flexrohr ein- und doppellagig			
	Ø	Art.-Nr.	Preis
	80	1038968	20,12 €
	100	1038969	20,12 €
	113	1038970	21,17 €
	130	1038971	24,35 €
	150	1038972	25,41 €
	160	1038973	26,47 €
	180	1038974	28,58 €
	200	1038975	32,82 €

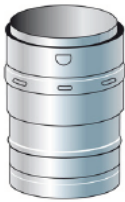
Flex-Klemmband			
	Ø	Art.-Nr.	Preis
	80	1038993	15,89 €
	100	1038992	15,89 €
	113	1002384	18,00 €
	130	1002371	18,00 €
	150	1038994	19,06 €
	160	1038995	19,06 €
	180	1018304	20,12 €
	200	1002383	22,23 €

Verbinder starr/flex für Überdruckbetrieb für Flexrohr ein- und doppellagig			
	Ø	Art.-Nr.	Preis
	80	1006210	36,00 €
	100	1006211	42,35 €
	113	1006213	46,24 €
	130	1006215	52,94 €
	150	1006217	59,29 €
	160	1006218	68,82 €
	180	1006219	71,99 €
	200	1027926	83,64 €

Verbinder flex/flex für Überdruckbetrieb für Flexrohr ein- und doppellagig			
	Ø	Art.-Nr.	Preis
	80	1006220	50,39 €
	100	1006221	54,26 €
	113	1006222	60,98 €
	130	1006224	69,87 €
	150	1006226	78,02 €
	160	1006227	82,58 €
	180	1006228	85,76 €
	200	1038980	100,59 €

Verbinder flex/starr für Überdruckbetrieb für Flexrohr ein- und doppellagig			
	Ø	Art.-Nr.	Preis
	80	1006201	36,00 €
	100	1006202	42,35 €
	113	1006203	46,24 €
	130	1006205	52,94 €
	150	1006207	59,29 €
	160	1006208	68,82 €
	180	1006209	71,99 €
	200	1028672	83,64 €

Dichtmittel für Flex Überdruck	
Art.-Nr.	Preis
1010336	45,42

Klebeband 50 mm x 50 mm	
Art.-Nr.	Preis
1010335	22,23

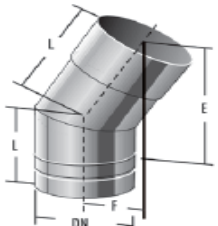

Bogen starr 15°			
	Ø	Art.-Nr.	Preis
	80	1002941	31,77 €
	100	1001415	31,77 €
	113	1001408	31,77 €
	120	1001430	35,73 €
	130	1001425	35,73 €
	140	1001409	42,35 €
	150	1001387	42,35 €
	160	1001390	47,64 €
	180	1001378	47,64 €
	200	1001405	56,91 €
	225	1001455	63,52 €
	250	1001396	63,52 €
	300	1001433	91,31 €

Bogen starr 30°			
	Ø	Art.-Nr.	Preis
	80	1002942	31,77 €
	100	1001416	31,77 €
	113	1001421	31,77 €
	120	1001429	36,00 €
	130	1001542	35,73 €
	140	1001419	42,35 €
	150	1001386	42,35 €
	160	1001376	47,64 €
	180	1001379	47,64 €
	200	1001404	56,91 €
	225	1001398	63,52 €
	250	1001395	63,52 €
	300	1001337	91,31 €

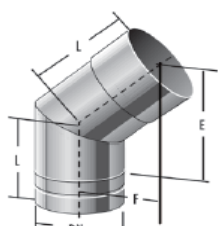
Bogen starr 45°			
	Ø	Art.-Nr.	Preis
	80	1001511	31,77 €
	100	1001417	31,77 €
	113	1001426	31,77 €
	120	1001428	35,73 €
	130	1001424	35,73 €
	140	1001399	42,35 €
	150	1001385	42,35 €
	160	1001380	47,64 €
	180	1001381	47,64 €
	200	1001403	56,91 €
	225	1001391	63,52 €
	250	1001394	63,52 €
	300	1001336	91,31 €

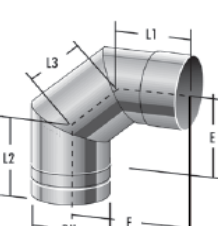
Bogen starr 87°			
	Ø	Art.-Nr.	Preis
	80	1007001	59,71 €
	100	1007002	59,71 €
	113	1007003	59,71 €
	120	-	-
	130	1002948	67,34 €
	140	-	-
	150	1013074	76,23 €
	160	1013075	85,12 €
	180	1007006	85,12 €
	200	1007007	88,94 €
	225	1007008	111,80 €
	250	1007009	111,80 €
	300	1013181	134,67 €

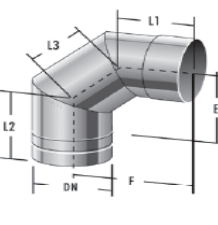
Bogen starr 90°			
	Ø	Art.-Nr.	Preis
	80	1001515	59,71 €
	100	1001418	59,71 €
	113	1001432	67,34 €
	120	1001427	67,34 €
	130	1001423	67,34 €
	140	-	-
	150	1001384	76,23 €
	160	1001377	85,12 €
	180	1001400	85,12 €
	200	1001402	88,94 €
	225	1001383	111,80 €
	250	1001393	111,80 €
	300	1001335	134,67 €

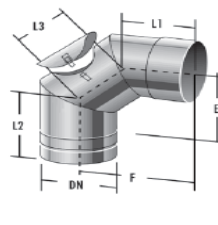
Bogen starr 87° mit RV druckdicht			
	Ø	Art.-Nr.	Preis
	80	1026226	113,94 €
	100	1026244	113,94 €
	113	1026227	113,94 €
	120	-	-
	130	1026229	123,87 €
	140	-	-
	150	1026231	133,40 €
	160	1026232	159,87 €
	180	1026233	159,87 €
	200	1026234	166,22 €
	225	1026235	189,51 €
	250	1026236	189,51 €
	300	1026237	241,39 €

Bogen starr 90° mit RV druckdicht			
	Ø	Art.-Nr.	Preis
	80	1026242	113,94 €
	100	1026245	113,94 €
	113	1026243	113,94 €
	120	-	-
	130	1026247	123,87 €
	140	-	-
	150	1026249	133,40 €
	160	1026250	159,87 €
	180	1026251	159,87 €
	200	1026252	166,22 €
	225	1026253	189,51 €
	250	1026254	189,51 €
	300	1026255	241,39 €

Bogen starr 90° mit RV (nur für Trockenbetrieb)			
	Ø	Art.-Nr.	Preis
	80	1002943	79,41 €
	100	1001420	79,41 €
	113	1001431	79,41 €
	120	1001422	88,94 €
	130	1001407	88,94 €
	140	1001388	92,37 €
	150	1001382	92,37 €
	160	1001375	100,84 €
	180	1001406	100,84 €
	200	1001401	117,52 €
	225	1001397	126,25 €
	250	1001392	126,25 €
	300	1001446	169,80 €

Bogen verstellbar 0–30° (nur für Trockenbetrieb)			
	Ø	Art.-Nr.	Preis
	80	1003691	46,55 €
	100	1001591	46,55 €
	113	1001594	46,55 €
	120	1001592	48,70 €
	130	1001612	48,70 €
	140	1001611	59,40 €
	150	1001610	59,40 €
	160	1001605	75,98 €
	180	1001590	75,98 €
	200	1001597	85,34 €
	225	1001599	96,55 €
	250	1001617	96,55 €
	300	1001581	119,43 €

Bogen verstellbar 0–90° (nur für Trockenbetrieb)			
	Ø	Art.-Nr.	Preis
	80	1003683	70,93 €
	100	1001548	70,93 €
	113	1001552	70,93 €
	120	1001546	70,93 €
	130	1001573	70,93 €
	140	1001569	79,41 €
	150	1001587	79,41 €
	160	1001576	118,37 €
	180	1001582	118,37 €
	200	1001549	125,26 €
	225	1001558	152,78 €
	250	1001557	152,78 €
	300	1001578	188,56 €

Bogen verstellbar 0–90° mit RV (nur für Trockenbetrieb)			
	Ø	Art.-Nr.	Preis
	80	1003684	84,51 €
	100	1001556	84,51 €
	113	1001553	84,51 €
	120	1001547	88,94 €
	130	1001575	88,94 €
	140	1001580	99,53 €
	150	1001574	99,53 €
	160	1001584	133,41 €
	180	1001583	133,41 €
	200	1001373	141,03 €
	225	1001561	175,33 €
	250	1001564	175,33 €
	300	1000043	215,99 €

Schachtabdeckung				
	Ø	Art.-Nr.	Preis	
	K= 340 mm			
	80 bis 113	1003266	54,00 €	
	400 mm			
	80 bis 113	1003232	55,06 €	
	120 bis 160	1003238	55,06 €	
	500 mm			
	80 bis 113	1003231	57,18 €	
	120 bis 160	1003189	63,52 €	
	180 bis 200	1003237	70,93 €	
	225 bis 250	1003234	90,00 €	
	300	1003233	100,59 €	
	350	1003921	159,66 €	
	400	1003923	174,80 €	

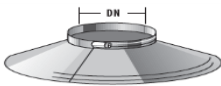
Regenkragen			
	Ø	Art.-Nr.	Preis
	80	1003200	27,52 €
	100	1003188	27,52 €
	113	1003188	27,52 €
	120	1003188	27,52 €
	130	1003187	27,52 €
	140	1003187	27,52 €
	150	1003186	30,70 €
	160	1003186	30,70 €
	180	1003185	32,82 €
	200	1003185	32,82 €
	225	1003184	40,05 €
	250	1003184	40,05 €
	300	1003183	45,48 €

Dehnfugenblech II			
	Ø	Art.-Nr.	Preis
	80	1003070	47,65 €
	100	1003166	47,65 €
	113	1003162	54,00 €
	120	1003160	54,00 €
	130	1003163	51,88 €
	140	1003158	56,12 €
	150	1003157	56,12 €
	160	1003151	56,12 €
	180	1003154	63,52 €
	200	1003153	70,93 €
	225	1003152	90,00 €
	250	1003156	90,00 €
	300	1003079	91,05 €

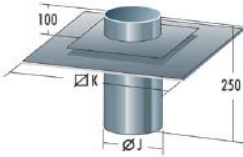
Dehnfugenblech II mit Hinterlüftung			
	Ø	Art.-Nr.	Preis
	80	1003872	93,17 €
	100	1003218	93,17 €
	113	1003170	98,47 €
	120	1003171	98,47 €
	130	1003172	98,47 €
	140	1003173	100,59 €
	150	1003174	100,59 €
	160	1003175	101,64 €
	180	1003176	112,22 €
	200	1003177	129,17 €
	225	1003221	157,75 €
	250	1003220	157,75 €
	300	1003219	186,33 €

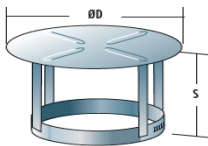
Regenhaube			
	Ø	Art.-Nr.	Preis
	80	1029451	73,05 €
	100	1029452	73,05 €
	113	1029453	73,05 €
	120	1029454	73,05 €
	130	1029455	73,05 €
	140	1029456	73,05 €
	150	1029457	73,05 €
	160	1029458	81,52 €
	180	1029459	86,82 €
	200	1029460	97,41 €
	225	1029461	128,11 €
	250	1029462	128,11 €
	300	1029463	158,81 €

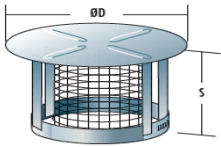
Regenhaube mit Funkenflugsieb			
	Ø	Art.-Nr.	Preis
	80	1029999	113,07 €
	100	1030000	113,07 €
	113	1030001	113,07 €
	120	1030002	113,07 €
	130	1030003	113,07 €
	140	1030004	113,07 €
	150	1030005	113,07 €
	160	1030006	133,41 €
	180	1030007	133,41 €
	200	1030008	157,49 €
	225	1030009	212,17 €
	250	1030010	212,17 €
	300	1030011	241,08 €

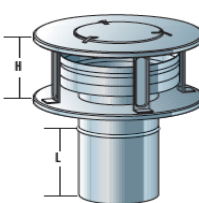
Düse EN Plus mit RV-Deckel (Windaufsatz nach EN 1856-1 und Regenschutz)			
	Ø	Art.-Nr.	Preis
	80	1026294	249,60 €
	100	1012303	249,60 €
	113	1012304	249,60 €
	120	1012305	249,60 €
	130	1004151	249,60 €
	140	1012306	249,60 €
	150	1012307	249,60 €
	160	1012308	286,49 €
	180	1012309	286,49 €
	200	1004152	331,92 €
	225	1012310	396,50 €
	250	1012311	396,50 €
	300	1012312	450,50 €

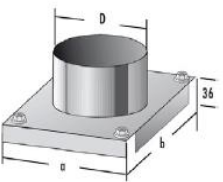
Auflageplatte für DW-Wandkonsole (Wandkonsolen siehe DW-Programm)			
	Ø	Art.-Nr.	Preis
	80	1005000	88,83 €
	100	1005019	88,83 €
	130	1005078	88,83 €
	150	1005119	99,12 €
	180	1005164	108,66 €
	200	1005189	129,96 €
	250	1025539	138,17 €
	300	1025540	139,76 €

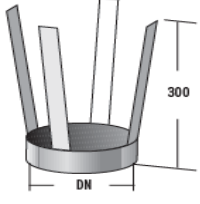
Abstandschelle			
	Ø	Art.-Nr.	Preis
	80	1002334	20,12 €
	100	1002356	20,12 €
	113	1002357	20,12 €
	120	1002358	20,12 €
	130	1002351	20,12 €
	140	1002333	20,12 €
	150	1002335	20,12 €
	160	1002328	21,17 €
	180	1002329	21,17 €
	200	1002330	21,17 €
	225	1002331	24,35 €
	250	1002332	25,41 €
	300	1002341	32,82 €

Verlängerung 1000 mm für Halter		
	Art.-Nr.	Preis
		1004988

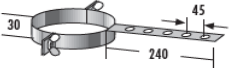
Mauerschelle K			
	Ø	Art.-Nr.	Preis
	80	1002313	48,70 €
	100	1002319	48,70 €
	113	1002292	48,70 €
	120	1002311	48,70 €
	130	1002310	48,70 €
	140	1002309	50,82 €
	150	1002308	50,82 €
	160	1002307	50,82 €
	180	1002306	53,58 €
	200	1002305	53,58 €
	225	1002300	61,40 €
	250	1002323	61,40 €
	300	1002660	74,12 €

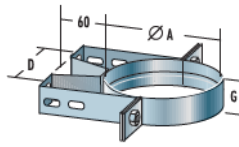
Wandbefestigung statisch 60 mm Abstand (Verlängerungen siehe DW-Programm)			
	Ø	Art.-Nr.	Preis
	80	1009910	48,70 €
	100	1009922	48,70 €
	113	1009912	48,70 €
	120	1009912	48,70 €
	130	1009913	48,70 €
	140	1009927	48,70 €
	150	1009914	48,70 €
	160	1009924	48,70 €
	180	1009925	54,00 €
	200	1009927	60,35 €
	225	109915	69,87 €
	250	1009916	69,87 €
	300	1009917	74,11 €

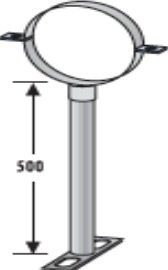
Halter Boden-/Deckenbefestigung 500 mm			
	Ø	Art.-Nr.	Preis
	80	1004996	100,70 €
	100	1005015	100,70 €
	113	1005039	100,70 €
	120	1005054	100,70 €
	130	1005074	100,70 €
	140	1005094	100,70 €
	150	1005115	100,70 €
	160	1005138	100,70 €
	180	1005160	100,70 €
	200	1005185	100,70 €
	225	1005209	121,60 €
250	1005229	121,60 €	
300	1005251	121,60 €	

Schlauchselle für Messöffnung 1/2"			
	Ø	Art.-Nr.	Preis
	80 bis 250	1004098	60,16 €
	300	1002369	80,40 €

Blitzschutzklemme		
	Art.-Nr.	Preis
		1010329

Edelstahl-Tür			
	BxH	Art.-Nr.	Preis
	140x200	1009747	70,46 €
	150x300	1009751	111,80 €
	200x300	1009753	119,43 €

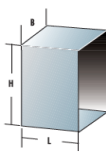
Putztürverlängerung 250 mm			
	BxH	Art.-Nr.	Preis
	140x200	1008869	42,35 €
	150x300	1008815	65,11 €
	200x300	1008873	66,70 €

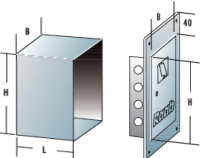
Edelstahl-Tür mit Verlängerung 250 mm			
	BxH	Art.-Nr.	Preis
	140x200	1008850	105,62 €
	150x300	1008833	140,07 €
	200x300	1008836	148,97 €

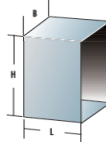
Putztürverlängerung 500 mm			
	BxH	Art.-Nr.	Preis
	140x200	1008870	86,71 €
	150x300	1008877	90,05 €
	200x300	1008875	94,50 €

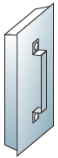
Kondensatsperre			
	BxH	Art.-Nr.	Preis
	140x200	1008865	38,92 €
	150x300	1008864	69,88 €
	200x300	1008861	82,59 €

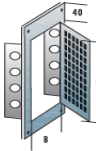
Edelstahl-Tür mit Lüftungsgitter			
	BxH	Art.-Nr.	Preis
	140x200	1009748	99,10 €
	150x300	1009772	149,07 €
	200x300	1009772	149,07 €

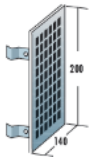
Edelstahl-Tür mit Lüftungsgitter			
	BxH	Art.-Nr.	Preis
	140x200	1009770	23,29 €

Edelstahl-Tür mit Lüftungsgitter und Verlängerung 250 mm			
	BxH	Art.-Nr.	Preis
	140x200	1008809	128,95 €
	200x300	1008881	186,76 €

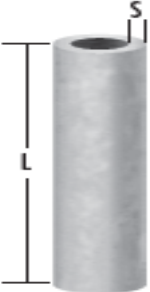
Dämmrohr 20 mm			
	∅	Art.-Nr.	Preis
	80	1011203	36,02 €
	100	1018995	36,02 €
	113	1009966	36,02 €
	120	1018997	42,02 €
	130	1009972	42,02 €
	140	1009964	42,02 €
	150	1019000	42,02 €
	160	1009965	50,04 €
	180	1019002	52,02 €
	200	1009981	55,56 €
	225	1009983	55,56 €
	250	-	-
	300	-	-

Dämmrohr 30 mm			
	∅	Art.-Nr.	Preis
	80	1009989	40,02 €
	100	1018996	40,02 €
	113	1011730	40,02 €
	120	1018998	40,02 €
	130	1013303	42,02 €
	140	1018999	42,02 €
	150	1017116	52,02 €
	160	1017118	52,02 €
	180	1009992	58,03 €
	200	1009993	61,74 €
	225	1017121	67,92 €
	250	1019003	69,99 €
	300	1019004	76,16 €

Lose Dämmwolle 12 kg / Sack		
	Art.-Nr.	Preis
	1009963	115,54 €

Kunststoff-Ecksiphon-Komplettsset		
	Art.-Nr.	Preis
	1008859	41,93 €

EPDM-Lippendichttring bis 120 °C (innenliegend)			
	Ø	Art.-Nr.	Preis
	80	1010445	12,71 €
	100	1010446	12,71 €
	113	1010447	12,71 €
	120	1010448	12,71 €
	130	1010449	12,71 €
	150	1010451	12,71 €
	160	1010452	12,71 €
	180	1010453	13,77 €
	200	1010454	13,77 €
	225	1010455	13,77 €
	250	1010456	13,77 €
	300	1010457	13,77 €

FKM-Lippendichttring bis 200 °C (innenliegend)			
	BxH	Art.-Nr.	Preis
	80	1020573	16,84 €
	100	1020574	18,94 €
	130	1026071	24,83 €
	150	1025573	26,17 €

Gleitmittel für Dichtungen (150 g)		
	Art.-Nr.	Preis
	1010464	18,01 €

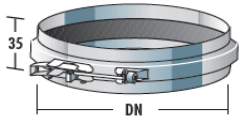
Klemmband			
	Ø	Art.-Nr.	Preis
	80	1002320	18,00 €
	100	1002354	18,00 €
	113	1002339	18,00 €
	120	1002343	18,00 €
	130	1002344	18,00 €
	140	1002345	19,06 €
	150	1002346	19,06 €
	160	1002347	19,06 €
	180	1002350	20,12 €
	200	1002342	22,23 €
	225	1002352	22,23 €
	250	1002353	22,23 €
300	1002373	22,23 €	

Klemmbanddichtung EPDM bis 120 °C (außenliegend)			
	Ø	Art.-Nr.	Preis
	80	1023883	15,89 €
	100	1023884	15,89 €
	113	1023885	15,89 €
	120	1023886	15,89 €
	130	1023887	16,94 €
	140	1023888	17,53 €
	150	1023889	18,00 €
	160	1023890	18,00 €
	180	1023891	20,12 €
	200	1023892	20,12 €
	225	1023893	23,29 €
	250	1023894	23,29 €
300	1023895	26,47 €	

FKM-Klemmbanddichtung bis 200 °C (außenliegend)			
	BxH	Art.-Nr.	Preis
	80	1025757	51,88 €
	100	1033802	51,88 €
	130	1025751	58,23 €
	150	1025752	67,75 €
	180	1025753	76,23 €
	200	1025754	84,70 €
250	1025756	97,77 €	

# Edelstahl-System EW-Alkon, der Sanierungs-Spezialist.

## Einsatzbereiche:

- Festbrennstoffe Holz, Kohle, Holzpellets etc. Als EW-Alkon WPG auch für FU-Betrieb im Überdruck
- Brennwert- und Niedertemperaturkessel für Öl und Gas
- BHKW, Notstromaggregate, Motorenanlagen
- Wärmepumpen, Brennstoffzellen
- Abgas- und Schwadenleitungen für Backöfen
- Zu- und Abluftleitungen, silikonfrei
- Müllabwurfanlagen
- Industrieanwendungen, Prozesswärme
- Überdruck bis 5.000 Pa und Unterdruckbetrieb
- Vom kondensierenden Betrieb bis 600 °C Dauertemperatur
- Montage bevorzugt im Innenbereich



EW-Alkon für Abgas und Verbrennungsluft in einem Niedrigenergiehaus

## Das einwandige, patentierte Alkon-System ist insbesondere für die Montage im Schacht geeignet sowie für Verbindungsleitungen aller Art. Die Einsatzbereiche ermöglichen Lösungen für alle modernen Wärmeerzeuger.

An Fassaden kann es für Zu- und Abluftleitungen oder als Abgasleitung verwendet werden, wenn keine Anforderungen an eine Wärmedämmung gestellt sind. EW-Alkon ist für vorausschauende Bauherren die erste Wahl, wenn es darum geht, schon heute Lösungen für morgen zu haben. Ob raumluftunabhängiger Betrieb von Kaminöfen, die spätere Umstellung auf Brennwerttechnik oder das Nachrüsten von Abgas-Wärmetauschern. Raab-Alkon spart heute die Investitionskosten von morgen. Mit EW-Alkon setzen Sie auf die europaweit patentierte, konische Verbindungstechnik mit inzwischen 20 Jahren Raab-Erfahrung. Die metallische Flächendichtung ohne elastomere Dichtringe ist verschleiß- und wartungsfrei und vermeidet dadurch Folgekosten. Je nach Einbausituation und Anwendung kann EW-Alkon mit oder ohne Wärmedämmung montiert werden. Zusätzliche Komponenten der Fa. Kutzner + Weber wie leistungsstarke Abgasschalldämpfer, Spezial-Zugbegrenzer für Holzpellets, Zugbegrenzer mit hydraulischer Dämpfung für Großanlagen oder Zugbegrenzer für raumluftunabhängigen Betrieb sowie Abgasventilatoren runden das Lieferprogramm ab und sind auf Raab EW-Alkon problemlos adaptierbar. Mittels des durchdachten Baukastensystems sind Planung und Montage einfach und es stehen sogar 3D-Bibliotheken für die professionelle CAD-Heizraumplanung zur Verfügung.

Mit EW-Alkon haben Sie immer das passende Abgassystem, egal für welchen Energieträger Sie sich entscheiden.

## Vorteile:

- **Betriebssicherheit:** Metallische Flächendichtung mit 60 mm langem Konus ohne verschleißanfällige elastomere Zusatzdichtung.
- **Einsatzbereiche:** EW-Alkon ist für alle modernen Wärmeerzeuger gleichsam geeignet.
- **Innovativ:** Die metallisch dichtende Reinigungsöffnung ist bis heute vom Wettbewerb unerreicht. Zahlreiche Patente dokumentieren den Anspruch der Raab-Gruppe an Innovation und Zukunftssicherheit.
- **Leistungsspektrum:** Ob Kondensation oder hohe Dauertemperatur, ob Überdruck oder Unterdruck, Raab-Alkon macht alles problemlos mit.
- **Spezialanwendungen:** Raab-Alkon ist schon heute für raumluftunabhängigen Betrieb von Festbrennstoffen geeignet und ermöglicht Pellet-Brennwerttechnik.
- **Hochwertige Materialien:** Bestes Material von namhaften Zulieferern und moderne Fertigungs- und Umformverfahren sorgen für Ihr sicheres Zuhause.
- **Hohe Qualität:** Zugelassenes System nach CE 0432-CPD-219914, Qualitätsmanagementsystem zertifiziert nach DIN EN ISO 9001 mit zusätzlicher, freiwilliger Fremdüberwachung.
- **Flexibilität:** Neben dem umfangreichen Standardprogramm liefert Raab Sonderanfertigungen ganz nach Kundenwunsch und Bausituation.



## Material:

- Edelstahl (1.4571/1.4404)
- Edelstahl (1.4539 bei EW-Alkon WPG)
- Materialstärken: 0,6 und 1,0 mm
- Innendurchmesser: 80–600 mm
- WIG/laserstumpfnahgeschweißt
- Einsatz mit oder ohne Wärmedämmung
- Sofort einsatzbereit



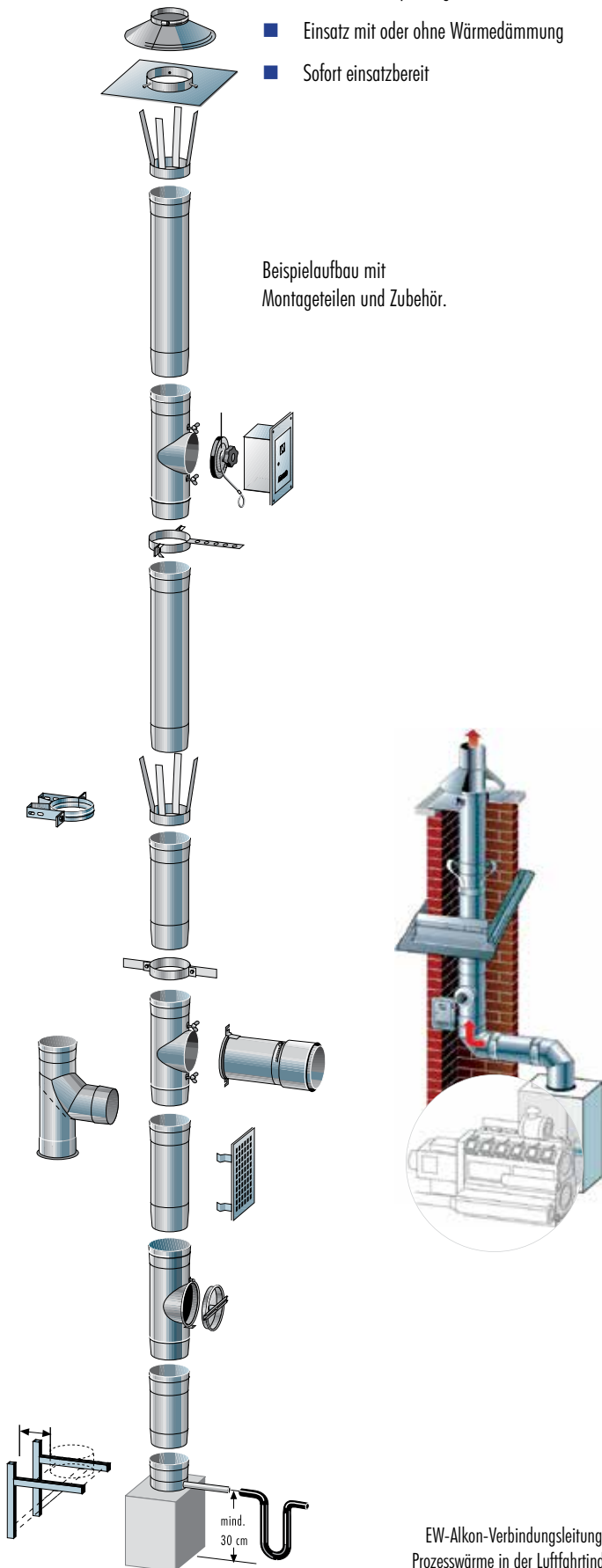

Beispielaufbau mit  
Montage­teilen und Zubehör.



EW-Alkon-Verbindungsleitungen für  
Prozesswärme in der Luftfahrtindustrie

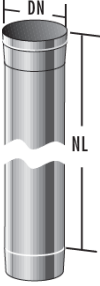
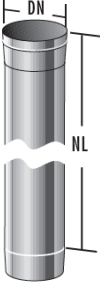
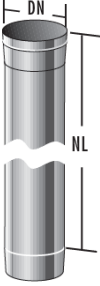
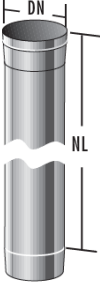
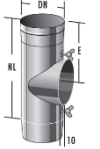

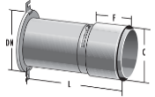
Inhalt Grundpaket	EWAG80	EWAG113	EWAG120	EWAG130	EWAG150	EWAG160	EWAG180	EWAG200	
1x Schachtabdeckung mit Regenkragen 1x Kondensatschale mit Ablauf 1x Anschlussstück gleicher Durchmesser mit WFS 2x T-Stück mit Bolzen 1x Quetschdeckel bis 400°C  <b>Höhe: 1455mm</b>	∅ 80 mm	∅ 113 mm	∅ 120 mm	∅ 130 mm	∅ 150 mm	∅ 160 mm	∅ 180 mm	∅ 200 mm	
<b>Preis</b>	<b>323,03 €</b>	<b>323,59 €</b>	<b>353,82 €</b>	<b>358,27 €</b>	<b>394,17 €</b>	<b>422,56 €</b>	<b>467,73 €</b>	<b>503,20 €</b>	

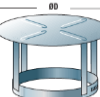
Zubehör zu den Paketen										
Bezeichnung	DN	∅ 80 mm	∅ 113 mm	∅ 120 mm	∅ 130 mm	∅ 150 mm	∅ 160 mm	∅ 180 mm	∅ 200 mm	
Rohrelement 1000 mm	Art Nr.	1004740	1004738	1004737	1004736	1004734	1004733	1004739	1004744	
	Preis	49,76 €	49,76 €	54,00 €	59,29 €	66,70 €	69,87 €	76,23 €	80,46 €	
Rohrelement 500 mm	Art Nr.	1004486	1004669	1004695	1004642	1004657	1004712	1004729	1004529	
	Preis	25,41 €	26,47 €	31,76 €	31,76 €	34,94 €	36,00 €	41,29 €	45,53 €	
Rohrelement 250 mm	Art Nr.	1004487	1004678	1004686	1004643	1004313	1004713	1004730	1004530	
	Preis	21,17 €	21,17 €	23,29 €	23,29 €	24,35 €	26,47 €	26,47 €	30,70 €	
Rohrelement 165 mm	Art Nr.	1020692	1020694	1020695	1020696	1020698	1020699	1020700	1020701	
	Preis	20,83 €	21,17 €	21,17 €	22,23 €	23,29 €	25,41 €	25,41 €	27,45 €	
T-Stück mit Bolzen	Art Nr.	1004509	1004674	1004690	1004638	1004653	1004716	1004725	1004536	
	Preis	54,00 €	54,00 €	63,52 €	63,52 €	74,11 €	84,70 €	98,47 €	109,05 €	
RV-Deckel bis 400 °C	Art Nr.	1003448	1003450	1003462	1003452	1003454	1003455	1003456	1003457	
	Preis	32,30 €	32,86 €	33,88 €	33,88 €	35,96 €	40,15 €	40,15 €	43,41 €	
Anschlussstück gleicher Durchmesser mit WFS	Art Nr.	1003052	1003031	1003023	1003014	1003020	1003019	1003018	1003015	
	Preis	45,95 €	45,95 €	45,95 €	50,40 €	54,84 €	58,76 €	65,23 €	68,18 €	
Kunststoff-Ecksiphon-Komplettsset	Art Nr.	1008859	1008859	1008859	1008859	1008859	1008859	1008859	1008859	
	Preis	41,93 €	41,93 €	41,93 €	41,93 €	41,93 €	41,93 €	41,93 €	41,93 €	
Abstandschele	Art Nr.	1002334	1002357	1002358	1002351	1002335	1002328	1002329	1002330	
	Preis	20,12 €	20,12 €	20,12 €	20,12 €	20,12 €	21,17 €	21,17 €	21,17 €	
Regenhaube	Art Nr.	1029451	1029453	1029454	1029455	1029457	1029458	1029459	1029460	
	Preis	73,05 €	73,05 €	73,05 €	73,05 €	73,05 €	81,52 €	86,82 €	97,41 €	

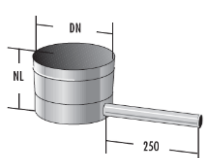
Kondensatschale mit Ablauf			
	Ø	Art.-Nr.	Preis
	80	1004479	52,09 €
	100	1004241	52,09 €
	113	1005028	52,09 €
	120	1004252	55,90 €
	130	1004278	55,90 €
	150	1004232	61,95 €
	160	1004423	68,14 €
	180	1004418	68,14 €
	200	1004246	75,97 €
	225	1004261	84,09 €
	250	1004397	84,09 €
	300	1004407	114,88 €

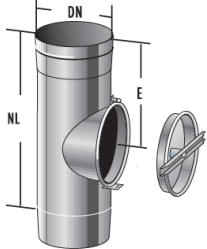
T-Stück mit Verschluss 600 °C 5000 Pa			
	Ø	Art.-Nr.	Preis
	80	1004803	149,92 €
	100	1004806	149,92 €
	113	1004808	156,27 €
	120	1004811	156,27 €
	130	1004814	156,27 €
	150	1004823	163,15 €
	160	1004827	177,75 €
	180	1004830	177,75 €
	200	1004833	191,60 €
	225	1004840	206,98 €
	250	1004843	206,98 €
	300	1004957	352,56 €

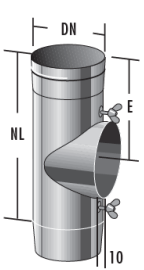
T-Stück mit Bolzen			
	Ø	Art.-Nr.	Preis
	80	1004509	54,00 €
	100	1004700	54,00 €
	113	1004674	54,00 €
	120	1004690	63,52 €
	130	1004638	63,52 €
	150	1004653	74,11 €
	160	1004716	84,70 €
	180	1004725	98,47 €
	200	1004536	109,05 €
	225	1004552	143,98 €
	250	1004548	143,98 €

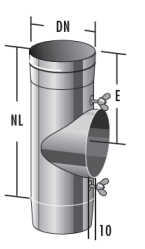
T-Stück mit Bolzen für RV 180 mm			
	Ø	Art.-Nr.	Preis
	225	1005199	143,98 €
	250	1004291	143,98 €
	300	1028051	183,17 €

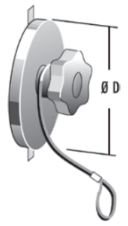
RV-Deckel bis 400 °C (für T-Stück mit Bolzen)			
	Ø	Art.-Nr.	Preis
	80	1003448	32,30 €
	100	1003449	32,30 €
	113	1003450	32,86 €
	120	1003462	33,88 €
	130	1003452	33,88 €
	140	1003443	34,94 €
	150	1003454	35,96 €
	160	1003455	40,15 €
	180	1003456	40,15 €
	200	1003457	43,41 €
	225	1003456	40,15 €
	250	1003456	40,15 €

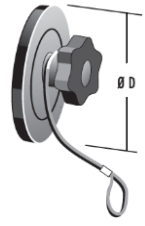
Quetschdeckel bis 200 °C (für T-Stück mit Bolzen)			
	Ø	Art.-Nr.	Preis
	80	1000898	34,94 €
	100	1000901	34,94 €
	113	1000902	34,94 €
	120	1000907	34,94 €
	130	1000908	34,94 €
	140	1000909	42,35 €
	150	1000910	36,00 €
	160	1000911	42,35 €
	180	1000912	42,35 €
	200	1000913	42,35 €
	225	1000912	42,35 €
	250	1000912	42,35 €

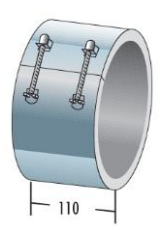
Körperschallabsorber EPDM bis 120 °C			
	Ø	Art.-Nr.	Preis
	80	2109952	120,59 €
	100	2109953	120,59 €
	120	1009838	132,25 €
	130	2109955	132,25 €
	150	2109956	152,80 €
	160	2109957	162,49 €
	180	2109958	172,19 €
	200	2109959	185,32 €
	225	2109961	200,94 €
	250	2109962	218,34 €
	300	2109963	248,09 €
	350	2109964	267,64 €

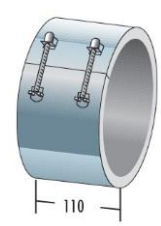
Körperschallabsorber FKM bis 200 °C			
	Ø	Art.-Nr.	Preis
	80	2104868	251,44 €
	100	2108139	298,88 €
	130	2104867	362,13 €
	150	2108141	409,57 €
	160	2108142	441,19 €
	180	2108143	480,72 €
	200	2106090	528,16 €
	225	2108144	583,51 €
	250	2108149	646,76 €
	300	2108145	765,35 €
	350	2108146	883,96 €
	400	2108147	1.002,55 €

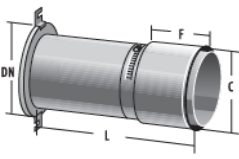

Anschlussstück Erweiterung mit WFS (Wandfutter schiebbar) L=250mm			
	Ø	Art.-Nr.	Preis
		80/100	1003543
	80/113	1003544	66,59 €
	80/120	1003545	74,54 €
	80/130	1003546	74,54 €
	80/140	1003547	66,70 €
	80/150	1003548	86,39 €
	90/100	1003527	66,59 €
	90/113	1003486	66,59 €
	90/120	1003485	74,54 €
	90/130	1003461	74,54 €
	90/140	1003460	81,00 €
	90/150	1003484	86,39 €
	90/160	1003492	86,39 €
	100/113	1003521	62,67 €
	100/120	1003533	74,54 €
	100/130	1003534	74,54 €
	100/140	1003535	71,15 €
	100/150	1003536	86,39 €
	100/160	1003309	86,39 €
	100/180	1003529	86,39 €
	110/113	1003513	62,67 €
	110/120	1003511	74,54 €
	110/130	1003506	74,54 €
	110/140	1003507	86,39 €
	110/150	1003508	86,39 €
	110/160	1003509	86,39 €
	110/180	1003510	86,39 €
	113/120	1003530	74,54 €
	113/130	1003522	74,54 €
	113/150	1003537	86,39 €
	120/130	1003520	74,54 €
	120/140	1003615	86,39 €
	120/150	1003512	86,39 €
	120/160	1003614	86,39 €
	130/140	1003505	86,39 €
	130/150	1003514	86,39 €
	130/160	1003515	86,39 €
	130/180	1003516	86,39 €
	150/160	1003517	86,39 €
	150/180	1003518	86,39 €
	160/180	1003611	86,39 €
	180/200	1003618	96,15 €
	200/225	1003411	102,28 €
	200/250	1003642	102,28 €

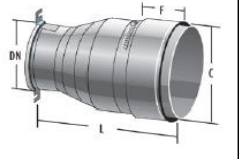
Anschlussstück Reduzierung mit WFS (Wandfutter schiebbar) L=250mm			
	Ø	Art.-Nr.	Preis
		110/100	1003503
	120/100	1003437	81,31 €
	130/100	1003502	81,31 €
	130/113	1003501	81,31 €
	130/120	1003500	81,31 €
	140/113	1003587	86,39 €
	150/120	1003496	86,39 €
	150/130	1003495	86,39 €
	150/140	1003483	86,39 €
	160/130	1003504	89,78 €
	160/140	1003491	89,78 €
	160/150	1003490	89,78 €
	180/150	1003489	94,86 €
	180/160	1003488	94,86 €
	180/180	1003524	94,86 €
	200/160	1003307	105,03 €
	200/180	1003487	105,03 €
	225/180	1003397	135,52 €
	300/250	1003396	135,52 €

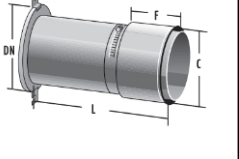
Anschlussstück gleicher Durchmesser mit WFS (Wandfutter schiebbar)			
	Ø	Art.-Nr.	Preis
		80	1003052
	100	1003030	45,95 €
	113	1003031	45,95 €
	120	1003023	45,95 €
	130	1003014	50,40 €
	140	1003021	54,84 €
	150	1003020	54,84 €
	160	1003019	58,76 €
	180	1003018	65,23 €
	200	1003015	68,18 €
	225	1003017	84,49 €
	250	1003016	84,49 €

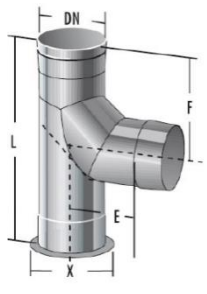
Bogen 87° mit Stützfuss			
	Ø	Art.-Nr.	Preis
		80	1004512
	100	1004682	93,17 €
	113	1004694	102,69 €
	120	1004670	105,87 €
	130	1004632	105,87 €
	150	1004719	120,70 €
	160	1004723	136,58 €
	180	1004534	136,58 €
	200	1004519	143,98 €
	225	1004557	178,93 €
	250	1004496	178,93 €
	300	1004490	215,99 €

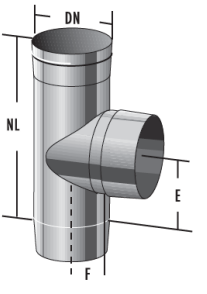
T-Stück 87° Abgang konisch (gleicher Durchmesser)			
	Ø	Art.-Nr.	Preis
		80	1004210
	100	1004211	91,05 €
	113	1005027	91,05 €
	120	1004216	91,05 €
	130	1004222	91,05 €
	150	1004762	102,69 €
	160	1004764	127,05 €
	180	1004765	127,05 €
	200	1004766	137,64 €
	225	1004767	172,58 €
	250	1004776	172,58 €
	300	1004778	205,40 €

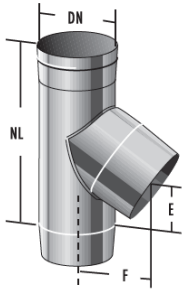
Feuerungsanschluss 45° Abgang konisch (gleicher Durchmesser)			
	Ø	Art.-Nr.	Preis
	80	1004802	189,51 €
	100	1004805	189,51 €
	113	1005360	189,51 €
	120	1004810	209,63 €
	130	1004813	209,63 €
	150	1004822	233,78 €
	160	1004826	269,34 €
	180	1004829	269,34 €
	200	1004832	297,30 €
	225	1004839	353,35 €
	250	1004842	353,35 €
300	1004956	402,74 €	

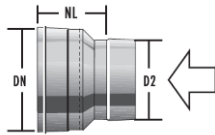
Erweiterung (in Abgasrichtung)			
	Ø	Art.-Nr.	Preis
	80 - 100	1004702	53,58 €
	100 - 130	1005442	53,58 €
	113 - 130	1005444	53,58 €
	130 - 150	1004651	58,24 €
	150 - 160	1004707	64,80 €
	150 - 180	1005881	72,41 €
	160 - 180	1005888	72,41 €
	180 - 200	1004523	77,51 €
	200 - 225	1005908	90,20 €
	200 - 250	1005909	90,20 €
	250 - 300	1004402	119,43 €
300 - 350	1005645	132,13 €	

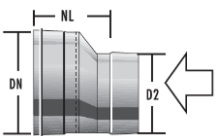
Erweiterung exzentrisch (in Abgasrichtung)			
	Ø	Art.-Nr.	Preis
	80 - 100	1028671	100,48 €
	130 - 150	1028674	117,09 €
	100 - 130	1028673	103,23 €
	150 - 180	1028675	128,95 €
	180 - 200	1028676	128,95 €
	200 - 250	1028678	154,15 €
	250 - 300	1028679	167,49 €

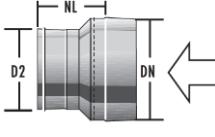
Reduzierung (in Abgasrichtung)			
	Ø	Art.-Nr.	Preis
	100 - 80	1003406	53,58 €
	120 - 100	1000118	53,58 €
	130 - 100	1003389	53,58 €
	130 - 113	1003653	53,58 €
	130 - 120	1002287	53,58 €
	140 - 130	1003659	58,24 €
	150 - 130	1003649	58,24 €
	150 - 140	1003633	58,24 €
	160 - 150	1003571	64,80 €
	180 - 150	1003564	72,41 €
	180 - 160	1003563	72,41 €
	200 - 180	1003556	79,54 €
	225 - 200	1000140	90,20 €
	250 - 200	1003592	90,20 €
	250 - 225	1003591	90,20 €
	300 - 200	1003310	119,43 €
	300 - 250	1003590	119,43 €

Spezialfederdichtung			
	Ø	Art.-Nr.	Preis
	80	1010441	65,64 €
	100	1010428	65,64 €
	160	1010431	79,41 €
	180	1010432	79,41 €
	200	1010433	96,35 €
	225	1010434	317,93 €
	250	1010435	101,64 €
300	1010436	106,93 €	

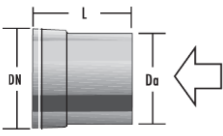
Kesselanschluss aussen glatt Für PP-Kunststoff-Abgassystemen			
	Ø	Art.-Nr.	Preis
	80-80	1025376	53,58 €
	100-100	1025377	53,58 €
	125-130	1025379	53,58 €
	160-150	1025380	58,24 €
	200-180	1025381	77,51 €
	200-200	1025382	77,51 €
	250-225	1025383	90,20 €
250-250	1025384	90,20 €	

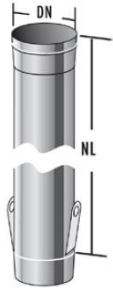
Rohrelement 1000 mm mit Ablasschlaufen			
	Ø	Art.-Nr.	Preis
	80	1004485	60,85 €
	100	1004697	60,85 €
	113	1004676	59,95 €
	120	1004693	64,19 €
	130	1004641	67,37 €
	150	1004656	75,83 €
	160	1004704	77,95 €
	180	1004728	85,36 €
	200	1004528	90,65 €
	225	1004554	101,24 €
	250	1004540	106,54 €
300	1004483	136,18 €	

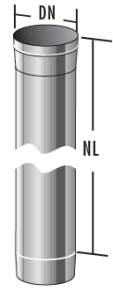
Rohrelement 1000 mm			
	Ø	Art.-Nr.	Preis
	80	1004740	49,76 €
	100	1004732	49,76 €
	113	1004738	49,76 €
	120	1004737	54,00 €
	130	1004736	59,29 €
	150	1004734	66,70 €
	160	1004733	69,87 €
	180	1004739	76,23 €
	200	1004744	80,46 €
	225	1004742	91,05 €
	250	1004743	98,47 €
300	1004741	129,17 €	

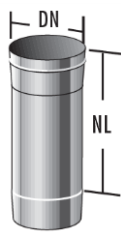
Rohrelement 500 mm			
	Ø	Art.-Nr.	Preis
	80	1004486	25,41 €
	100	1004696	25,41 €
	113	1004669	26,47 €
	120	1004695	31,76 €
	130	1004642	31,76 €
	150	1004657	34,94 €
	160	1004712	36,00 €
	180	1004729	41,29 €
	200	1004529	45,53 €
	225	1004555	52,94 €
	250	1004541	52,94 €
	300	1004298	69,87 €

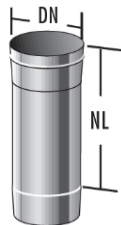
Rohrelement 250 mm			
	Ø	Art.-Nr.	Preis
	80	1004487	21,17 €
	100	1004703	21,17 €
	113	1004678	21,17 €
	120	1004686	23,29 €
	130	1004643	23,29 €
	150	1004313	24,35 €
	160	1004713	26,47 €
	180	1004730	26,47 €
	200	1004530	30,70 €
	225	1004556	33,88 €
	250	1004542	33,88 €
	300	1004300	41,29 €

Rohrelement 165 mm			
	Ø	Art.-Nr.	Preis
	80	1020692	20,83 €
	100	1020693	20,83 €
	113	1020694	21,17 €
	120	1020695	21,17 €
	130	1020696	22,23 €
	150	1020698	23,29 €
	160	1020699	25,41 €
	180	1020700	25,41 €
	200	1020701	27,45 €
	225	1020702	31,76 €
	250	1020703	31,76 €
	300	1020704	37,06 €

Passelement mit Lippendichtung			
	Ø	Art.-Nr.	Preis
	80	1018884	40,27 €
	100	1018885	40,27 €
	113	1018886	40,27 €
	120	1018887	45,43 €
	130	1018888	45,73 €
	150	1018890	52,09 €
	160	1018891	66,07 €
	180	1018892	66,07 €
	200	1018893	68,61 €
	225	1018894	76,23 €
	250	1018895	76,23 €
	300	1018896	83,85 €

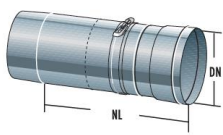
Ausgleichselement mit Dichtung und Klemmband			
	Ø	Art.-Nr.	Preis
	80	1004492	74,46 €
	100	1004701	74,46 €
	113	1004673	75,83 €
	120	1004689	75,83 €
	130	1004648	75,83 €
	150	1004652	81,12 €
	160	1004708	81,12 €
	180	1004717	85,36 €
	200	1004524	85,36 €
	225	1004551	104,81 €
	250	1004518	104,81 €
	300	1004816	128,11 €

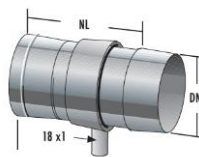
Rohr mit Kondensatablauf			
	Ø	Art.-Nr.	Preis
	80	1005351	66,70 €
	100	1005355	66,70 €
	120	1005381	69,66 €
	130	1005385	69,66 €
	150	1005397	75,60 €
	160	1005405	80,04 €
	180	1005409	80,04 €
	200	1005417	83,00 €
	225	1005432	84,49 €
	250	1005435	87,45 €
	300	1005439	141,48 €

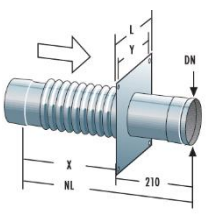
Festpunkt kompensator waagrecht			
	Ø	Art.-Nr.	Preis
	80	1018765	889,88 €
	100	1018766	941,76 €
	130	1018769	1.014,10 €
	150	1018771	1.058,12 €
	160	1018772	1.076,99 €
	180	1018773	1.108,43 €
	200	1018774	1.143,01 €
	225	1018775	1.238,91 €
	250	1018776	1.292,38 €
300	1018777	1.432,30 €	

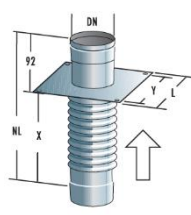
Festpunkt kompensator senkrecht			
	Ø	Art.-Nr.	Preis
	80	1018783	863,15 €
	100	1018784	905,60 €
	130	1018787	966,93 €
	150	1018789	1.006,23 €
	160	1018790	1.021,95 €
	180	1018791	1.048,67 €
	200	1018792	1.076,99 €
	225	1018793	1.166,60 €
	250	1018794	1.212,19 €
300	1018795	1.344,26 €	

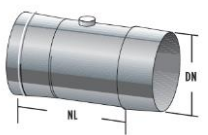
Rohr mit Messöffnung			
	Ø	Art.-Nr.	Preis
	80	1005468	46,38 €
	100	1005469	46,38 €
	113	1005471	49,86 €
	120	1005472	49,86 €
	130	1005474	49,86 €
	150	1005477	53,62 €
	160	1005479	56,43 €
	180	1005480	56,43 €
	200	1005482	59,18 €
	225	1005484	61,95 €
	250	1005486	61,95 €
	300	1005487	64,69 €

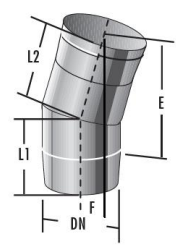
Bogen starr 15°			
	Ø	Art.-Nr.	Preis
	80	1004515	31,77 €
	100	1004661	31,77 €
	113	1004672	31,77 €
	120	1004688	35,73 €
	130	1004634	35,73 €
	150	1004229	42,35 €
	160	1004243	47,64 €
	180	1004705	47,64 €
	200	1004521	56,91 €
	225	1004549	63,52 €
	250	1004398	63,52 €
	300	1004817	91,31 €

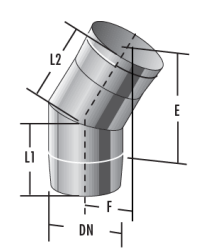
Bogen starr 30°			
	Ø	Art.-Nr.	Preis
	80	1004514	31,77 €
	100	1004684	31,77 €
	113	1004671	31,77 €
	120	1004687	36,00 €
	130	1004279	36,00 €
	150	1004228	42,35 €
	160	1004275	47,64 €
	180	1004503	47,64 €
	200	1004234	56,91 €
	225	1004537	63,52 €
	250	1004499	63,52 €
	300	1004393	91,31 €

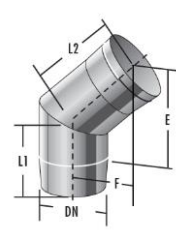
Bogen starr 45°			
	Ø	Art.-Nr.	Preis
	80	1004513	31,77 €
	100	1004683	31,77 €
	113	1004213	31,77 €
	120	1004660	35,73 €
	130	1004633	35,73 €
	150	1004715	42,35 €
	160	1004471	47,64 €
	180	1004535	47,64 €
	200	1004520	56,91 €
	225	1004547	63,52 €
	250	1004498	63,52 €
	300	1004221	91,31 €

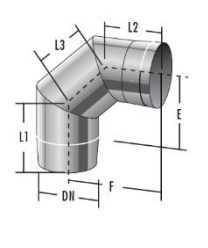
Bogen starr 87°			
	Ø	Art.-Nr.	Preis
	80	1004590	66,70 €
	100	1004239	66,70 €
	113	1004215	73,05 €
	120	1004282	73,05 €
	130	1004277	73,05 €
	150	1004289	83,64 €
	160	1004421	94,23 €
	180	1004575	94,23 €
	200	1004576	100,59 €
	225	1004258	124,93 €
	250	1004302	124,93 €
	300	1004411	152,46 €

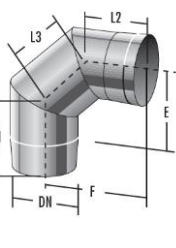
Bogen starr 90°			
	Ø	Art.-Nr.	Preis
	80	1004511	66,70 €
	100	1004681	66,70 €
	113	1004675	73,05 €
	120	1004646	73,05 €
	130	1004658	73,05 €
	150	1004720	83,64 €
	160	1004709	94,23 €
	180	1004533	94,23 €
	200	1004546	100,59 €
	225	1004545	124,93 €
	250	1004495	124,93 €
	300	1004392	152,46 €

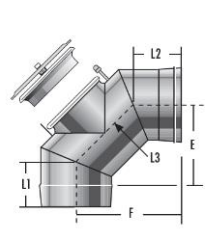
Bogen 87° druckdicht mit RV 600 °C 5000 Pa			
	Ø	Art.-Nr.	Preis
	80	1019266	182,27 €
	100	1019267	189,40 €
	113	1019268	199,15 €
	120	1019269	199,15 €
	130	1019270	199,15 €
	150	1019272	211,96 €
	160	1019273	235,26 €
	180	1019274	235,26 €
	200	1019275	244,57 €
	225	1019276	276,01 €
	250	1019277	276,01 €
	300	1019278	422,44 €

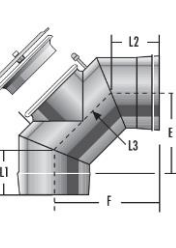
Bogen 90° druckdicht mit RV 600 °C 5000 Pa			
	Ø	Art.-Nr.	Preis
	80	1019705	182,27 €
	100	1019706	189,40 €
	113	1019707	199,15 €
	120	1019708	199,15 €
	130	1019709	199,15 €
	150	1019711	211,96 €
	160	1019712	235,26 €
	180	1019713	235,26 €
	200	1019714	244,57 €
	225	1019715	276,01 €
	250	1019716	276,01 €
	300	1019717	422,44 €

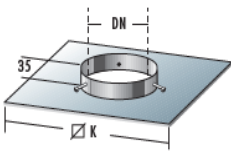

Schachtabdeckung				
	Ø	Art.-Nr.	Preis	
	K= 340 mm			
	80 bis 113	1003266	54,00 €	
	400 mm			
	80 bis 113	1003232	55,06 €	
	120 bis 160	1003238	55,06 €	
	500 mm			
	80 bis 113	1003231	57,18 €	
	120 bis 160	1003189	63,52 €	
	180 bis 200	1003237	70,93 €	
	225 bis 250	1003234	90,00 €	
	300	1003233	100,59 €	
	350	1003921	159,66 €	

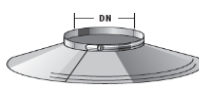
Regenkragen			
	Ø	Art.-Nr.	Preis
	80	1003200	27,52 €
	100	1003188	27,52 €
	113	1003188	27,52 €
	120	1003188	27,52 €
	130	1003187	27,52 €
	150	1003186	30,70 €
	160	1003186	30,70 €
	180	1003185	32,82 €
	200	1003185	32,82 €
	225	1003184	40,05 €
	250	1003184	40,05 €
	300	1003183	45,48 €

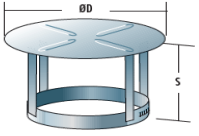
Regenhaube			
	Ø	Art.-Nr.	Preis
	80	1029451	73,05 €
	100	1029452	73,05 €
	113	1029453	73,05 €
	120	1029454	73,05 €
	130	1029455	73,05 €
	150	1029457	73,05 €
	160	1029458	81,52 €
	180	1029459	86,82 €
	200	1029460	97,41 €
	225	1029461	128,11 €
	250	1029462	128,11 €
	300	1029463	158,81 €

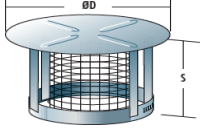
Regenhaube mit Funkenflugsieb			
	Ø	Art.-Nr.	Preis
	80	1029999	113,07 €
	100	1030000	113,07 €
	113	1030001	113,07 €
	120	1030002	113,07 €
	130	1030003	113,07 €
	150	1030005	113,07 €
	160	1030006	133,41 €
	180	1030007	133,41 €
	200	1030008	157,49 €
	225	1030009	212,17 €
	250	1030010	212,17 €
	300	1030011	241,08 €

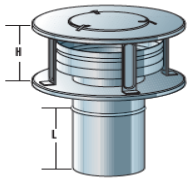
Düse EN Plus mit RV-Deckel (Windaufsatz nach EN 1856-1 und Regenschutz)			
	Ø	Art.-Nr.	Preis
	80	1026294	249,60 €
	100	1012303	249,60 €
	113	1012304	249,60 €
	120	1012305	249,60 €
	130	1004151	249,60 €
	150	1012307	249,60 €
	160	1012308	286,49 €
	180	1012309	286,49 €
	200	1004152	331,92 €
	225	1012310	396,50 €
	250	1012311	396,50 €
	300	1012312	450,50 €

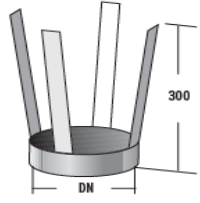
Abstandschelle			
	Ø	Art.-Nr.	Preis
	80	1002334	20,12 €
	100	1002356	20,12 €
	113	1002357	20,12 €
	120	1002358	20,12 €
	130	1002351	20,12 €
	150	1002335	20,12 €
	160	1002328	21,17 €
	180	1002329	21,17 €
	200	1002330	21,17 €
	225	1002331	24,35 €
	250	1002332	25,41 €
	300	1002341	32,82 €

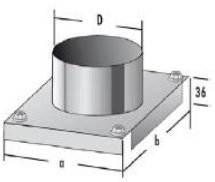
Auflageplatte für DW-Wandkonsole (Wandkonsolen siehe DW-Programm)			
	Ø	Art.-Nr.	Preis
	80	1005000	88,83 €
	100	1005019	88,83 €
	130	1005078	88,83 €
	150	1005119	99,12 €
	180	1005164	108,66 €
	200	1005189	129,96 €
	250	1025539	138,17 €
300	1025540	139,76 €	

Verlängerung 1000 mm für Halter		
	Art.-Nr.	Preis
	1004988	47,33 €

Mauerschelle K			
	Ø	Art.-Nr.	Preis
	80	1002313	48,70 €
	100	1002319	48,70 €
	113	1002292	48,70 €
	120	1002311	48,70 €
	130	1002310	48,70 €
	150	1002308	50,82 €
	160	1002307	50,82 €
	180	1002306	53,58 €
	200	1002305	53,58 €
	225	1002300	61,40 €
	250	1002323	61,40 €
	300	1002660	74,12 €

Wandbefestigung statisch 60 mm Abstand (Verlängerungen siehe DW-Programm)			
	Ø	Art.-Nr.	Preis
	80	1009910	48,70 €
	100	1009922	48,70 €
	113	1009912	48,70 €
	120	1009912	48,70 €
	130	1009913	48,70 €
	150	1009914	48,70 €
	160	1009924	48,70 €
	180	1009925	54,00 €
	200	1009927	60,35 €
	225	109915	69,87 €
	250	1009916	69,87 €
	300	1009917	74,11 €

Halter Boden-/Deckenbefestigung 500 mm			
	Ø	Art.-Nr.	Preis
	80	1004996	100,70 €
	100	1005015	100,70 €
	113	1005039	100,70 €
	120	1005054	100,70 €
	130	1005074	100,70 €
	150	1005115	100,70 €
	160	1005138	100,70 €
	180	1005160	100,70 €
	200	1005185	100,70 €
	225	1005209	121,60 €
	250	1005229	121,60 €
	300	1005251	121,60 €

Schlauchselle für Messöffnung 1/2"			
	Ø	Art.-Nr.	Preis
	80 bis 250	1004098	60,16 €
	300	1002369	80,40 €
	+ Stopfen		

Blitzschutzklemme		
	Art.-Nr.	Preis
	1010329	28,58 €

Edelstahl-Tür			
	BxH	Art.-Nr.	Preis
	140x200	1009747	70,46 €
	150x300	1009751	111,80 €
	200x300	1009753	119,43 €

Putztürverlängerung 250 mm			
	BxH	Art.-Nr.	Preis
	140x200	1008869	42,35 €
	150x300	1008815	65,11 €
	200x300	1008873	66,70 €

Edelstahl-Tür mit Verlängerung 250 mm			
	BxH	Art.-Nr.	Preis
	140x200	1008850	105,62 €
	150x300	1008833	140,07 €
	200x300	1008836	148,97 €

Putztürverlängerung 500 mm			
	BxH	Art.-Nr.	Preis
	140x200	1008870	86,71 €
	150x300	1008877	90,05 €
	200x300	1008875	94,50 €

Kondensatsperre			
	BxH	Art.-Nr.	Preis
	140x200	1008865	38,92 €
	150x300	1008864	69,88 €
	200x300	1008861	82,59 €

Edelstahl-Tür mit Lüftungsgitter			
	BxH	Art.-Nr.	Preis
	140x200	1009748	99,10 €
	200x300	1009772	149,07 €

Edelstahl-Tür mit Lüftungsgitter			
	BxH	Art.-Nr.	Preis
	140x200	1009770	23,29 €

Edelstahl-Tür mit Lüftungsgitter und Verlängerung 250 mm			
	BxH	Art.-Nr.	Preis
	140x200	1008809	128,95 €
	200x300	1008881	186,76 €

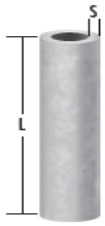
Dämmrohr 20 mm			
	Ø	Art.-Nr.	Preis
	80	1011203	36,02 €
	100	1018995	36,02 €
	113	1009966	36,02 €
	120	1018997	42,02 €
	130	1009972	42,02 €
	150	1019000	42,02 €
	160	1009965	50,04 €
	180	1019002	52,02 €
	200	1009981	55,56 €
225	1009983	55,56 €	

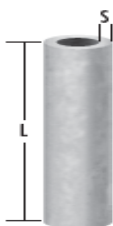
Dämmrohr 30 mm			
	Ø	Art.-Nr.	Preis
	80	1009989	40,02 €
	100	1018996	40,02 €
	113	1011730	40,02 €
	120	1018998	40,02 €
	130	1013303	42,02 €
	150	1017116	52,02 €
	160	1017118	52,02 €
	180	1009992	58,03 €
	200	1009993	61,74 €
	225	1017121	67,92 €
	250	1019003	69,99 €
	300	1019004	76,16 €

Silikonkartusche 310 ml bis 230 °C		
	Art.-Nr.	Preis
	1010443	23,29 €

Kunststoff-Ecksiphon-Komplettsset		
	Art.-Nr.	Preis
	1008859	41,93 €

Dichtpaste Ceramax bis 600 °C (für druckdichte Verbindung)		
	Art.-Nr.	Preis
	1010676	43,23 €

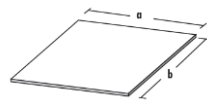
Kunststoffplatte (Montagehilfe zum Verdichten der Alkon-Verbindungen)			
	Ø	Art.-Nr.	Preis
	80 bis 180	1008920	37,41 €
	200 bis 300	1008921	59,26 €

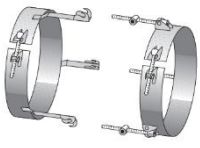
Spannband (für druckdichte Verbindungsleitungen und für BHKW-Verbindungsleitungen)			
	Ø	Art.-Nr.	Preis
	80	1005004	34,90 €
	100	1005024	34,90 €
	113	1005045	36,00 €
	120	1005062	36,00 €
	130	1005083	36,00 €
	150	1005124	43,41 €
	160	1005147	45,53 €
	180	1005169	45,53 €
	200	1005194	46,59 €
	225	1005216	50,82 €
	250	1005235	50,82 €
300	1005257	57,18 €	

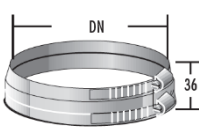
EW-Alkon-Klemmband			
	Ø	Art.-Nr.	Preis
	80	1004502	21,17 €
	100	1004679	21,17 €
	113	1004677	21,17 €
	120	1004644	21,17 €
	130	1004639	21,17 €
	150	1004722	22,23 €
	160	1004731	24,35 €
	180	1004531	24,35 €
	200	1004527	25,41 €
	225	1004543	27,52 €
	250	1004493	37,06 €
	300	1004489	42,35 €

## Edelstahl-System DW, der Klassiker.

### Einsatzbereiche:

- Niedertemperaturanlagen
- Regelfeuerstätten (feste Brennstoffe wie Holz, Kohle, Pellets etc.)
- Moderne Feuerstätten im Wohnungs-, Gewerbe- und Industriebau
- Geeignet für Unterdruckbetrieb
- Für Innen- und Außenbereich
- Trockenbetrieb
- Feuchteunempfindliche Betriebsweise
- Überdruckbetrieb bis 200 Pa mit einer Dichtung

**Der doppelwandige, feuchteunempfindliche DW ist der bewährte Klassiker mit Klemmbandmontage. Das System verfügt über einen sogenannten Kapillarstopp, der ein Eindringen von Feuchtigkeit aus dem Außenbereich in die Dämmung des Abgassystems verhindert. Auch das Eindringen von Kondensat im Inneren in die Dämmung wird durch den Kapillarstopp ausgeschlossen. Somit sind Sie technisch auf der sicheren Seite und können sich auf ein langlebiges System aus dem Hause Raab verlassen.**

Die Verbindung der Elemente durch ein Klemmband ist einfach, zuverlässig und hat sich seit vielen Jahren in der Praxis bewährt.

Das doppelwandige System besitzt eine 30-mm-Dämmung, die das Außenrohr vor einer zu starken Erwärmung schützt. Das Abgassystem kann mit geringem Abstand an die Außenfassade montiert werden. Auch im Inneren des Gebäudes kann der Abstand zu brennbaren Bauteilen erheblich verringert werden. Ebenso sorgt die Dämmung dafür, dass Temperaturschwankungen und Witterungseinflüsse nur geringen Einfluss auf den Abgasstrom haben. Das System ist im Baukastenprinzip jeder baulichen Anforderung gewachsen und wird vom Fachbetrieb vor Ort montiert.

### Vorteile:



- **Bewährte Verbindungstechnik:** Die Stoßstellen der Elemente haben ihre Zuverlässigkeit seit vielen Jahren unter Beweis gestellt.
- **Kapillarstopp:** Vor Feuchtigkeit abgesichertes System nach innen und außen.
- **Schnelligkeit:** Vom Fachmann einfach zu montieren und nach Montage sofort einsatzbereit.
- **Flexibel:** Durch Bauteilvielfalt problemlos an schwierige Bedingungen anzupassen.
- **Leistungsspektrum:** Abgastemperaturen bis 600 °C, Unterdruck, Überdruck bis 200 Pa, trockene und feuchte Betriebsweise.
- **Hochwertige Materialien:** Bestes Material und moderne Fertigungsmethoden sorgen für eine zuverlässige und langlebige Abgaslösung.
- **Hohe Qualität:** Zugelassenes System nach CE 0432-CPD-219929, abgesichert durch zertifizierte Produktion nach DIN EN ISO 9001.
- **Hoher gestalterischer Spielraum:** Neben architektonisch elegantem Erscheinungsbild auch in verschiedenen Oberflächen gegen Aufpreis lieferbar (glänzend, matt, gebürstet, lackiert oder Kupfer galvanisiert).

## Material:

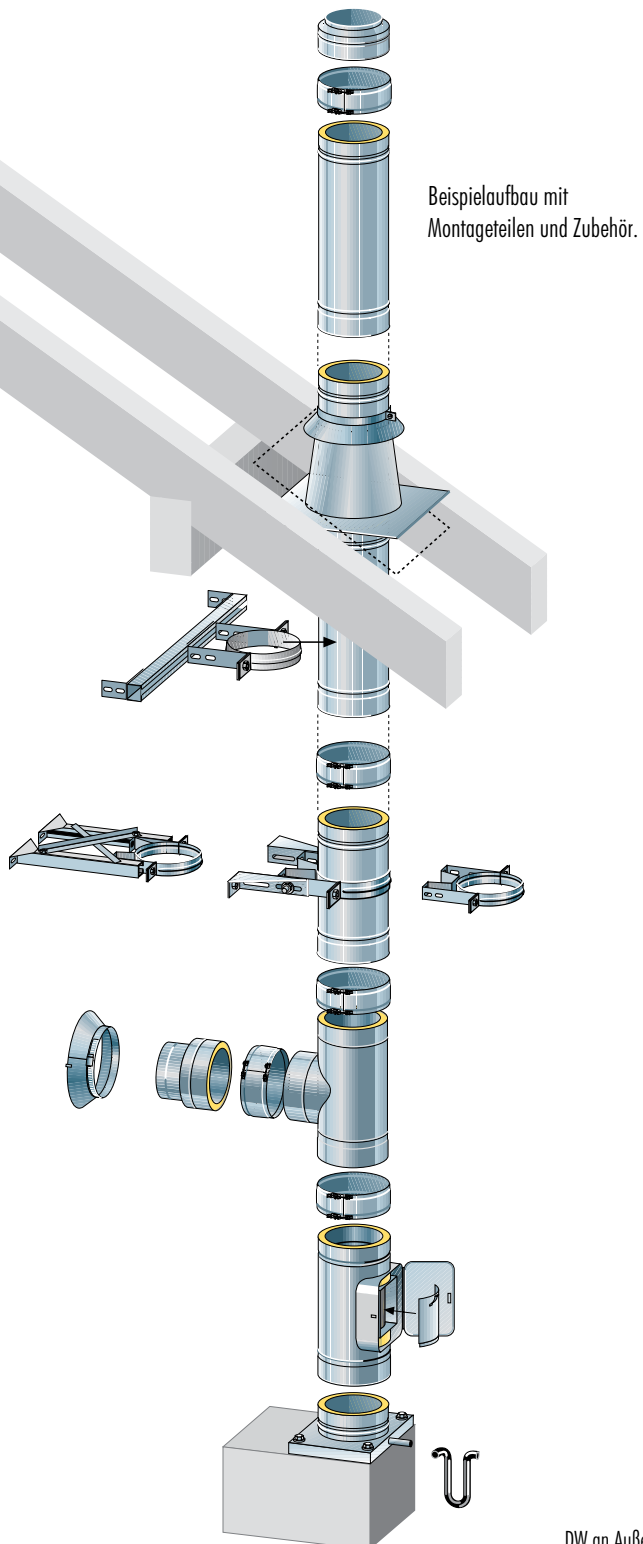
- Innenrohr:
  - Edelstahl (1.4571/1.4404)
  - Materialstärke 0,5 mm ab Ø 400 0,6 mm
  - Ø 100–600 mm
  - frei ausdehnbar
- Wärmedämmschicht 30 mm
- Außenmantel:
  - Edelstahl hochglänzend
  - Materialstärke 0,5 mm ab Ø 400 0,6 mm
  - statisch tragend
- Sofort einsatzbereit

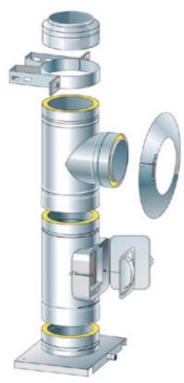

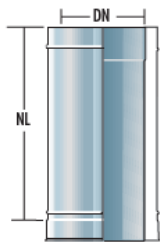
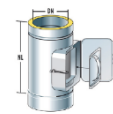
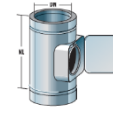
Bezeichnung	1036403	1036404	1036405	1036406	
1x Fußteil, Wand-/ Bodenmontage, 1x Reinigungsöffnung eckig, FU/FB, 1x Feuerungsanschluss 90°, 1x Abschlusstück, 1x Wandbefestigung 60 mm, 1x Wandrosette <b>Höhe: 1118mm</b>	ø 130 mm	ø 150 mm	ø 160 mm	ø 180 mm	
<b>Preis</b>	<b>760,60 €</b>	<b>824,56 €</b>	<b>893,87 €</b>	<b>939,79 €</b>	

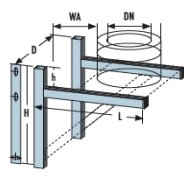
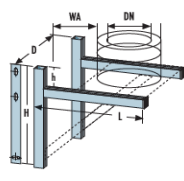
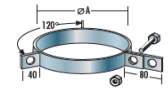
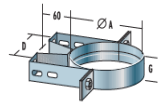
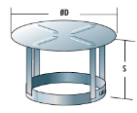
Zubehör zu den Paketen						
Bezeichnung	DN	ø 130 mm	ø 150 mm	ø 160 mm	ø 180 mm	
Rohrelement 1000 mm	Artikel Nr.	1020225	1020226	1020227	1020228	
	Preis	166,22 €	189,51 €	201,16 €	210,69 €	
Rohrelement 500 mm	Artikel Nr.	1020242	1020243	1020244	10020245	
	Preis	105,81 €	110,11 €	121,55 €	128,11 €	
Rohrelement 250 mm	Artikel Nr.	1020259	1020260	1020261	1020262	
	Preis	86,82 €	86,82 €	92,11 €	104,81 €	
Reinigungsöffnung eckig FU/FB	Artikel Nr.	1035156	1035157	1035158	1035159	
	Preis	305,98 €	317,62 €	345,34 €	363,15 €	
Reinigungsöffnung rund	Artikel Nr.	1026561	1026562	1026563	1026564	
	Preis	267,86 €	282,68 €	311,27 €	311,27 €	
RV-Deckel bis 400 °C <i>(für Reinigungsöffnung rund)</i>	Artikel Nr.	1003452	1003452	1003452	1003452	
	Preis	33,88 €	33,88 €	33,88 €	33,88 €	
Wandkonsole Typ 475 <i>(DN: 100 bis 300 mm)</i>	Artikel Nr.	1010629	1010629	1010629	1010629	
	Preis	108,56 €	108,56 €	108,56 €	108,56 €	
Wandkonsole Typ 620 <i>(DN: 100 bis 300 mm)</i>	Artikel Nr.	1010631	1010631	1010631	1010631	
	Preis	200,52 €	200,52 €	200,52 €	200,52 €	
Abspannring	Artikel Nr.	1007265	1007267	1007275	1007262	
	Preis	56,38 €	56,38 €	59,82 €	59,82 €	
Wandbefestigung statisch 60 mm Abstand	Artikel Nr.	1009926	1009928	1009929	1009930	
	Preis	51,88 €	58,24 €	60,35 €	62,46 €	
Regenhaube	Artikel Nr.	1029455	1029457	1029458	1029459	
	Preis	73,05 €	73,05 €	81,52 €	86,82 €	

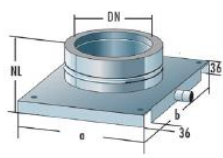

Fußteil Wand-/Bodenmontage			
	Ø	Art.-Nr.	Preis
	100	1012059	109,48 €
	130	1007470	109,48 €
	150	1007475	117,32 €
	160	1007479	129,27 €
	180	1007482	136,26 €
	200	1007486	155,79 €
	225	1007490	190,17 €
	250	1007493	190,17 €
	300	1007496	227,09 €

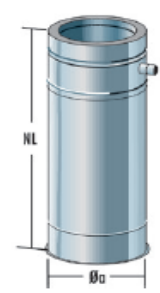
Fußteil mit Stütze, Grundplatte rund, ohne Tür			
	Ø	Art.-Nr.	Preis
	100	1014516	315,64 €
	130	1014517	315,64 €
	150	1007518	322,92 €
	160	1014520	349,38 €
	180	10104522	349,38 €
	200	1014524	364,21 €
	225	1014525	400,63 €
	250	10104527	400,63 €
	300	101519	458,21 €

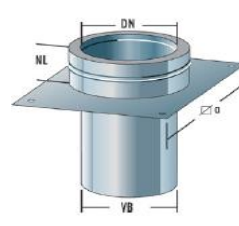
Fußteil für Kaminmontage Einschub, rund			
	Ø	Art.-Nr.	Preis
	100	1011172	196,92 €
	130	1007197	196,92 €
	150	1007196	210,69 €
	160	1007195	240,33 €
	180	1007194	240,33 €
	200	1007193	262,57 €
	225	1007192	313,33 €
	250	1007191	313,38 €
	300	1007378	345,15 €

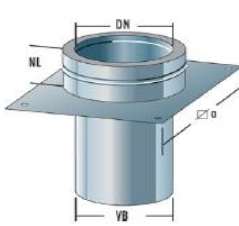
Fußteil für Kaminmontage Einschub, eckig/rund (Sondermaß)			
	Ø	Art.-Nr.	Preis
	100	1015873	263,18 €
	130	1008432	263,18 €
	150	1008433	263,18 €
	160	1008434	266,80 €
	180	1008435	320,17 €
	200	1008436	335,40 €
	225	1008437	359,87 €
	250	1008438	391,31 €
	300	1008439	426,25 €

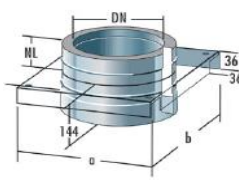
Fußteil als Zwischenstütze			
	Ø	Art.-Nr.	Preis
	100	1007158	163,05 €
	130	1007190	163,05 €
	150	1007189	171,52 €
	160	1007188	196,92 €
	180	1011891	196,92 €
	200	1007185	217,05 €
	225	1007187	262,57 €
	250	1007186	262,57 €
	300	1011890	298,57 €

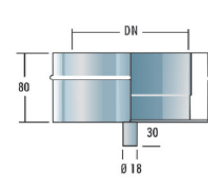
Rußstopf			
	Ø	Art.-Nr.	Preis
	100	1007163	99,29 €
	130	1007216	99,29 €
	150	1007215	105,11 €
	160	1011905	119,08 €
	180	1007214	126,07 €
	200	1007210	145,60 €
	225	1007212	174,88 €
	250	1007219	174,88 €
	300	1011904	206,71 €

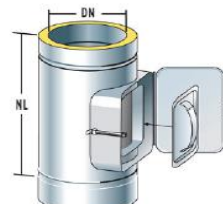
Reinigungsöffnung eckig FU/FB			
	Ø	Art.-Nr.	Preis
	100	-	-
	130	1035156	305,98 €
	150	1035157	317,62 €
	160	1035158	345,34 €
	180	1035159	363,15 €
	200	1035160	377,97 €
	225	-	-
	250	-	-
	300	-	-

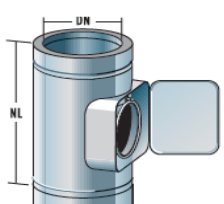
Reinigungsöffnung rund			
	Ø	Art.-Nr.	Preis
	100	1026560	235,04 €
	130	1026561	267,86 €
	150	1026562	282,68 €
	160	1026563	311,27 €
	180	1026564	311,27 €
	200	1026565	326,09 €
	225	1026566	355,73 €
	250	1026567	355,73 €
	300	1026568	366,32 €



RV-Deckel bis 400 °C (für Reinigungsöffnung rund)			
	∅	Art.-Nr.	Preis
	100	1003449	32,30 €
	130	1003452	33,88 €
	150	1003452	33,88 €
	160	1003452	33,88 €
	180	1003454	35,96 €
	200	1003454	35,96 €
	225	1003456	40,15 €
	250	1003456	40,15 €
	300	1003456	40,15 €

Quetschdeckel bis 200 °C (für Reinigungsöffnung rund)			
	∅	Art.-Nr.	Preis
	100	1000901	34,94 €
	130	1000908	34,94 €
	150	1000908	34,94 €
	160	1000908	34,94 €
	180	1000910	36,00 €
	200	1000910	36,00 €
	225	1000910	36,00 €
	250	1000912	42,35 €
	300	1000912	42,35 €

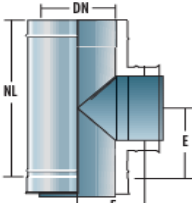
Feuerungsanschluss 87° druckdicht			
	∅	Art.-Nr.	Preis
	100	1018539	196,92 €
	130	1014458	196,92 €
	150	1014469	226,57 €
	160	1018541	254,10 €
	180	1018880	254,10 €
	200	1020984	301,75 €
	225	1000418	364,21 €
	250	1014545	364,21 €
	300	1007515	447,85 €

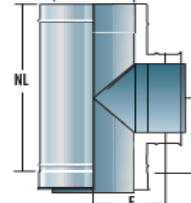
Feuerungsanschluss 90° druckdicht			
	∅	Art.-Nr.	Preis
	100	1011180	196,92 €
	130	1020378	196,92 €
	150	1020379	226,57 €
	160	1020380	242,45 €
	180	1020381	254,10 €
	200	1020382	301,75 €
	225	1020383	364,21 €
	250	1007238	364,21 €
	300	1007235	447,85 €

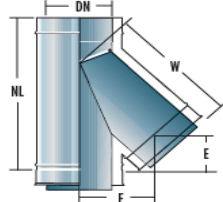
Feuerungsanschluss 45° druckdicht			
	∅	Art.-Nr.	Preis
	100	1026540	389,88 €
	130	1026541	420,98 €
	150	1026542	428,92 €
	160	1026543	469,81 €
	180	1026544	469,81 €
	200	1026545	536,25 €
	225	1026546	659,07 €
	250	1026547	659,07 €
	300	1026548	770,23 €

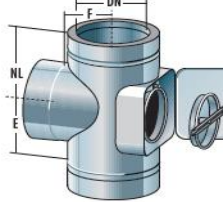
Kombiteil Feuerungsanschluss 90° mit Reinigungsöffnung (Zustimmung des BSM erforderlich)			
	∅	Art.-Nr.	Preis
	100	1021353	471,14 €
	130	1021354	471,14 €
	150	1014428	499,73 €
	160	1021355	520,90 €
	180	1014433	579,13 €
	200	1014436	613,01 €
	225	1021356	717,82 €
	250	1014441	717,82 €
	300	auf Anfrage	

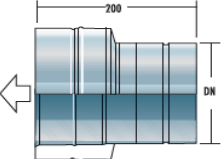
Anschluss von EW auf DW (in Abgasrichtung)			
	∅	Art.-Nr.	Preis
	100	1011178	86,51 €
	130	1007325	86,51 €
	150	1007324	86,51 €
	160	1007323	91,61 €
	180	1007326	98,79 €
	200	1007321	107,88 €
	225	1007320	140,33 €
	250	1007319	140,33 €
	300	1007318	178,43 €

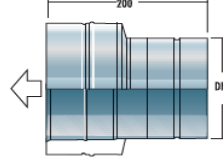
Anschluss von EW-Muffe auf DW (in Abgasrichtung)			
	∅	Art.-Nr.	Preis
	100	1011183	86,51 €
	130	1007224	86,51 €
	150	1007223	86,51 €
	160	1007222	91,61 €
	180	1007221	98,79 €
	200	1007220	107,88 €
	225	1007239	140,33 €
	250	1007225	140,33 €
	300	1007226	178,43 €

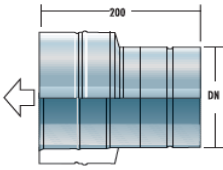
Anschluss von DW auf EW (in Abgasrichtung)			
	Ø	Art.-Nr.	Preis
	100	1011165	86,51 €
	130	1007308	86,51 €
	150	1007307	86,51 €
	160	1007306	91,61 €
	180	1011980	98,79 €
	200	1007302	107,88 €
	225	1011979	140,33 €
	250	1007309	140,33 €
	300	1007305	€ 178,43

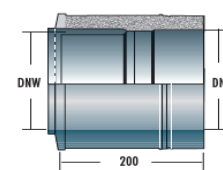
Anschluss mit Doppelwandfutter			
	Ø	Art.-Nr.	Preis
	100-80	1028099	203,28 €
	130-130	1028104	167,28 €
	150-130	1014555	203,28 €
	100-100	1028105	196,92 €
	150-150	1014551	203,28 €
	160-150	1014552	167,28 €
	180-150	1014553	167,28 €
	160-160	1014560	203,28 €
	180-180	1014561	203,28 €

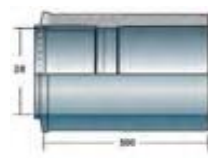
Rohrelement 500mm kürzbar mit Doppelwandfutter			
	Ø	Art.-Nr.	Preis
	100	-	-
	130	2115235	188,40 €
	150	2115236	195,36 €
	160	-	-
	180	2115237	215,61 €
	200	2115238	254,95 €
	225	-	-
	250	-	-
	300	-	-

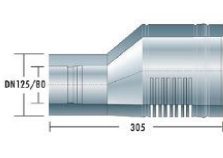
Anschluss von Air-Stream 80/125, Außenwand raumluftunabhängig			
	Ø	Art.-Nr.	Preis
	100	-	-
	130	2102124	329,24 €
	150	2110786	373,78 €
	160	-	-
	180	-	-
	200	-	-
	225	-	-
	250	-	-
	300	-	-

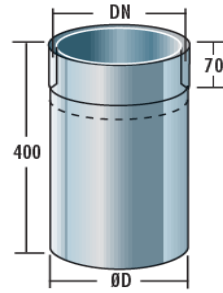
Doppeltes Wandfutter kürzbar (ØD = Muffenmass)			
	DN/ØD	Art.-Nr.	Preis
	80/100	1028083	61,40 €
	80/150	1028084	61,40 €
	80/180	1028085	65,64 €
	100/100	1013209	51,88 €
	100/130	1022001	61,40 €
	100/150	1028086	61,40 €
	100/180	1028087	65,64 €
	130/130	1021339	51,88 €
	130/150	1021340	61,40 €
	150/150	1021337	51,88 €
	150/160	1021341	61,40 €
	160/150	1021343	61,40 €
	160/160	1021344	61,40 €
	180/150	1021342	61,40 €
	180/180	1021346	61,40 €
	200/200	1021347	65,64 €
	250/250	1021349	79,41 €

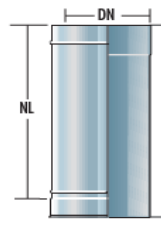
Rohrelement 1000 mm			
	Ø	Art.-Nr.	Preis
	100	1020224	162,65 €
	130	1020225	166,22 €
	150	1020226	189,51 €
	160	1020227	201,16 €
	180	1020228	210,69 €
	200	1020229	246,69 €
	225	1020230	287,98 €
	250	1020231	287,98 €
	300	1020232	331,39 €

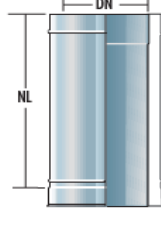
Rohrelement 500 mm			
	Ø	Art.-Nr.	Preis
	100	1020241	101,64 €
	130	1020242	105,81 €
	150	1020243	110,11 €
	160	1020244	121,55 €
	180	1020245	128,11 €
	200	1020246	143,98 €
	225	1020247	153,52 €
	250	1020248	170,46 €
	300	1020249	190,57 €

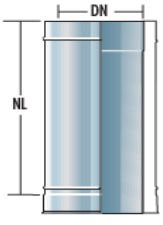
Rohrelement 250 mm			
	Ø	Art.-Nr.	Preis
	100	1020258	86,82 €
	130	1020259	86,82 €
	150	1020260	86,82 €
	160	1020261	92,11 €
	180	1020262	104,81 €
	200	1020263	110,11 €
	225	1020264	121,76 €
	250	1020265	121,76 €
	300	1020266	135,52 €

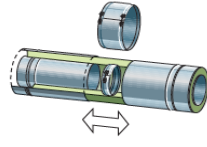
Ausgleichselement 200–350 mm NL (Für Festbrennstoffe ohne Dichtung verwenden)			
	Ø	Art.-Nr.	Preis
	100	1011883	128,11 €
	130	1011996	128,11 €
	150	1007341	135,01 €
	160	1007339	154,57 €
	180	1007338	154,57 €
	200	1007337	165,16 €
	225	1007336	212,81 €
	250	1007335	212,81 €
	300	1007334	279,51 €

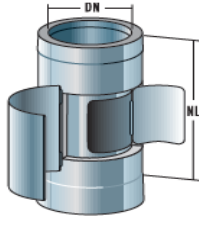
Rohrelement mit Kugelfang und Ruß-Auffangschale			
	Ø	Art.-Nr.	Preis
	100	-	-
	130	1025871	327,81 €
	150	1015798	327,81 €
	160	1025872	363,15 €
	180	1015799	363,15 €
	200	1015800	391,47 €
	225	1025873	462,00 €
	250	1023474	462,00 €
	300	1027645	501,85 €

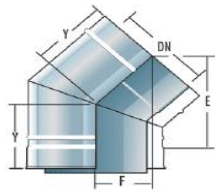
Bogen 15°			
	Ø	Art.-Nr.	Preis
	100	1012037	133,40 €
	130	1011915	133,40 €
	150	1007237	139,76 €
	160	1011910	153,52 €
	180	1011909	153,52 €
	200	1007234	171,52 €
	225	1011913	206,46 €
	250	1011896	206,46 €
	300	1007208	289,04 €

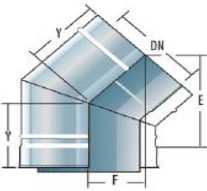
Bogen 30°			
	Ø	Art.-Nr.	Preis
	100	1011884	133,40 €
	130	1011914	133,40 €
	150	1011911	139,76 €
	160	1007236	153,52 €
	180	1011906	153,52 €
	200	1011908	171,52 €
	225	1011892	206,46 €
	250	1007205	206,46 €
	300	1007255	289,04 €

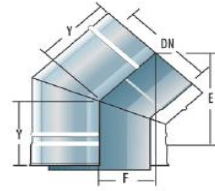
Bogen 45°			
	Ø	Art.-Nr.	Preis
	100	1011161	133,40 €
	130	1011925	133,40 €
	150	1007250	139,76 €
	160	1007252	153,52 €
	180	1011900	153,52 €
	200	1007315	171,52 €
	225	1011921	206,46 €
	250	1007256	206,46 €
	300	1007258	289,04 €

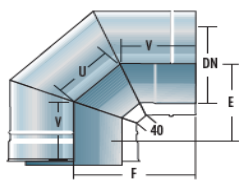
Bogen 90°			
	Ø	Art.-Nr.	Preis
	100	1011163	287,98 €
	130	1011912	287,98 €
	150	1011926	323,97 €
	160	1011928	343,04 €
	180	1011898	355,73 €
	200	1011920	387,50 €
	225	1011924	439,38 €
	250	1007253	439,38 €
	300	1007254	524,08 €

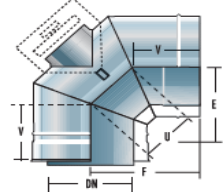
Bogen 90° für Reinigungsdeckel (RV- oder Quetschdeckel ist zusätzlich erforderlich)			
	Ø	Art.-Nr.	Preis
	100	1026506	313,38 €
	130	1026507	313,38 €
	150	1026508	355,73 €
	160	1026509	372,68 €
	180	1026510	372,68 €
	200	1026511	397,03 €
	225	-	-
	250	1026513	481,73 €
	300	1026514	531,49 €

<b>Bogen 90° mit Reinigungsöffnung</b> (nur Trockenbetrieb und nur für Innenbereich)			
	∅	Art.-Nr.	Preis
	100	1026506	313,38 €
	130	1026507	313,38 €
	150	1026508	355,73 €
	160	1026509	372,68 €
	180	1026510	372,68 €
	200	1026511	397,03 €
	225	-	-
	250	1026513	481,73 €
	300	1026514	531,49 €

<b>Abschlussstück</b>			
	∅	Art.-Nr.	Preis
	100	1029438	70,93 €
	130	1029439	70,93 €
	150	1029440	74,11 €
	160	1029441	83,64 €
	180	1029442	90,00 €
	200	1029443	96,35 €
	225	1029444	111,17 €
	250	1029445	111,17 €
	300	1029446	122,81 €

<b>Düse EN plus mit Abschlussstück und RV-Deckel</b> (Windaufsatz nach EN 1856-1 und Regenschutz)			
	∅	Art.-Nr.	Preis
	100	1025841	291,16 €
	130	1025842	291,16 €
	150	1025843	291,16 €
	160	1025844	349,38 €
	180	1025845	349,38 €
	200	1025846	372,68 €
	225	1025847	417,15 €
	250	1025848	437,26 €
	300	1025849	491,26 €

<b>Regenhaube</b>			
	∅	Art.-Nr.	Preis
	100	1029452	73,05 €
	130	1029455	73,05 €
	150	1029457	73,05 €
	160	1029458	81,52 €
	180	1029459	86,82 €
	200	1029460	97,41 €
	225	1029461	128,11 €
	250	1029462	128,11 €
	300	1029463	158,81 €

<b>Regenhaube mit Funkenflugsieb</b>			
	∅	Art.-Nr.	Preis
	100	1030000	113,07 €
	130	1030003	113,07 €
	150	1030005	113,07 €
	160	1030006	133,41 €
	180	1030007	133,41 €
	200	1030008	157,49 €
	225	1030009	212,17 €
	250	1030010	212,17 €
	300	1030011	241,08 €

<b>Wandkonsole (DN: 100 bis 300 mm)</b>			
	Typ	Art.-Nr.	Preis
	325	1012628	93,63 €
	475	1010629	108,56 €
	570	1010630	171,17 €
	620	1010631	200,52 €
	720	1010632	207,41 €
	820	1010633	222,53 €
	920	1010634	292,34 €
	1120	1010635	374,74 €

<b>Wandbefestigung statisch 60 mm Abstand</b>			
	∅	Art.-Nr.	Preis
	100	1009924	48,70 €
	130	1009926	51,88 €
	150	1009928	58,24 €
	160	1009929	60,35 €
	180	1009930	62,46 €
	200	1009931	63,52 €
	225	1009932	69,87 €
	250	1009933	69,87 €
	300	1009934	74,11 €

<b>Verlängerung für Wandbefestigung 60 bis 110 mm</b>			
	∅	Art.-Nr.	Preis
	100	1009941	29,96 €
	130		
	150		
	160	1009945	33,17 €
	180		
	200		
	225		
	250		
	300		

Verlängerung für Wandbefestigung			
	Typ	Art.-Nr.	Preis
	L1 260mm	1009947	82,41 €
	L2 410mm	1009948	99,12 €
	L3 510mm	1009949	149,07 €
	L4 710mm	1009950	182,48 €
	L5 1000mm	1009942	412,30 €
	L5 1000mm	1009943	494,71 €
	L6 1000mm	1009944	647,48 €
	-	-	-
	-	-	-

Sparrenhalter statisch mit Wandbefestigung			
	∅	Art.-Nr.	Preis
	100	1014075	211,75 €
	130	1007472	211,75 €
	150	1007477	211,75 €
	160	1014431	229,74 €
	180	1010877	229,74 €
	200	1007488	229,74 €
	225	1007491	229,74 €
	250	1014442	229,74 €
	300	1007257	229,74 €

Sparrenhalter L			
	∅	Art.-Nr.	Preis
	100	1017101	68,61 €
	130	1009956	68,61 €
	150	1009957	68,61 €
	160	1017103	83,84 €
	180	1009958	83,84 €
	200	1009959	83,84 €
	225	1017104	83,84 €
	250	1017105	83,84 €
	300	1009960	109,26 €

Verlängerung für Sparrenhalter „L“			
	∅	Art.-Nr.	Preis
	100	1014455	68,61 €
	130		
	150		
	160		
	180		
	200		
	225		
	250		
	300		

Abspannring			
	∅	Art.-Nr.	Preis
	100	1011181	56,38 €
	130	1007265	56,38 €
	150	1007267	56,38 €
	160	1007275	59,82 €
	180	1007262	59,82 €
	200	1010872	59,82 €
	225	1007278	69,62 €
	250	1011937	69,62 €
	300	1007284	80,07 €

Abspannring	
Abspannseil verzinkt, laufender Meter	
Art.-Nr.	Preis
1017768	9,53 €
Kauschen zu Drahtseil 6 mm	
Art.-Nr.	Preis
1010642	3,18 €
Seilklemme zu Drahtseil 6 mm	
Art.-Nr.	Preis
1010641	3,18 €

Teleskop-Abspannset statisch (bis 2800 mm teleskopierbar)			
	∅	Art.-Nr.	Preis
	100	1026786	347,05 €
	130	1026824	347,05 €
	150	1026825	347,05 €
	160	1026826	347,05 €
	180	1026827	347,05 €
	200	1026828	349,38 €
	225	1026829	354,05 €
	250	1026830	354,05 €
	300	-	-

Halter Boden-/Deckenbefestigung 500 mm			
	∅	Art.-Nr.	Preis
	100	1005138	100,70 €
	130	1005173	100,70 €
	150	1005198	100,70 €
	160	1010947	121,61 €
	180	1005219	121,61 €
	200	1005239	121,61 €
	225	1005209	121,61 €
	250	1005261	121,61 €
	300	1005290	121,61 €

Verlängerung 1000 mm für Halter			
	Ø	Art.-Nr.	Preis
	100	1004988	47,33 €
	130		
	150		
	160		
	180		
	200		
	225		
	250		
	300		

HotSchott Dichtmanschette (für Dampfsperre usw.)			
	Ø	Art.-Nr.	Preis
	30°		
	100	2105857	123,78 €
	130	2105858	123,78 €
	150 und 160	2105859	128,32 €
	180	2105860	134,37 €
	200	2105861	140,43 €
	30°- 40°		
	150 und 160	2110989	157,37 €
	160	2110990	178,56 €
180	2110991	193,69 €	

Regenkragen			
	Ø	Art.-Nr.	Preis
	100	1007177	32,82 €
	130	1007353	32,82 €
	150	1007371	35,49 €
	160	1007370	40,05 €
	180	1007369	40,05 €
	200	1007368	45,48 €
	225	1007367	45,48 €
	250	1007358	45,48 €
	300	1007365	52,54 €

Wandrosette			
	Ø	Art.-Nr.	Preis
	100	1021862	25,41 €
	130	1021863	25,41 €
	150	1021864	30,70 €
	160	1021865	32,82 €
	180	1021866	32,82 €
	200	1021867	34,94 €
	225	1021868	37,06 €
	250	1021869	37,06 €
	300	1021870	47,65 €

Dachdurchführung mit Bleiauflage			
	Ø	Art.-Nr.	Preis
	Bleiauflage 0-10°		
	100	1010104	214,24 €
	130 bis 160	1010105	261,95 €
	180 bis 200	1010106	293,47 €
	225 bis 300	1010107	310,90 €
	Bleiauflage 10-20°		
	100	1010108	214,24 €
	130 bis 160	1010109	261,95 €
	180 bis 200	1010110	293,47 €
	225 bis 300	1010111	310,90 €
	Bleiauflage 20-30°		
	100	1010112	227,03 €
	130 bis 160	1010113	261,95 €
	180 bis 200	1010114	293,47 €
	225 bis 300	1010115	310,90 €
	Bleiauflage 30-40°		
	100	1010116	227,03 €
	130 bis 160	1010117	261,95 €
	180 bis 200	1010118	293,47 €
225 bis 300	1010119	310,90 €	
Bleiauflage 40-50°			
100	1010120	257,50 €	
130 bis 160	1010121	261,95 €	
180 bis 200	1010122	293,47 €	
225 bis 300	1010123	329,90 €	
Bleiauflage 50-60°			
100	1010124	257,50 €	
130 bis 160	1011206	261,95 €	
180 bis 200	1010125	293,47 €	
225 bis 300	1017346	458,35 €	
Dachdurchführung Flachdach			
100	1007169	103,75 €	
130	1007361	122,18 €	
150			
160	1007379	135,93 €	
180			
200			
225	1007380	269,17 €	
250			
300			

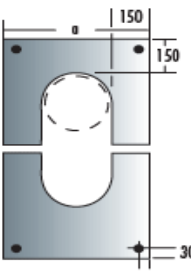
Blendblech 2-teilig			
	Ø	Art.-Nr.	Preis
	<b>Blendblech 0–10°</b>		
	100	1027131	88,34 €
	130	1027133	101,27 €
	150	1027135	107,00 €
	160	1027155	123,68 €
	180	1027137	129,41 €
	200	1027139	140,62 €
	250	1027141	161,00 €
	<b>Blendblech 10–20°</b>		
	100	1027143	88,34 €
	130	1027145	101,27 €
	150	1027147	107,00 €
	160	1027157	123,68 €
	180	1027149	129,41 €
	200	1027151	140,62 €
	250	1027153	161,00 €
	<b>Blendblech 20–30°</b>		
	100	1027113	88,34 €
	130	1027111	101,27 €
	150	1026965	107,00 €
	160	1027163	123,68 €
	180	1026967	129,41 €
	200	1026969	140,62 €
	250	1027123	161,00 €
	<b>Blendblech 30–40°</b>		
	100	1027117	88,34 €
	130	1027115	101,27 €
	150	1026971	107,00 €
	160	1027159	123,68 €
	180	1026973	129,41 €
	200	1026975	140,62 €
	250	1027125	161,00 €
	<b>Blendblech 40–50°</b>		
100	1027121	88,34 €	
130	1027119	101,27 €	
150	1026977	107,00 €	
160	1027161	123,68 €	
180	1026979	129,41 €	
200	1026981	140,62 €	
250	1027127	161,00 €	
<b>Blendblech 90°</b>			
100	1007524	88,34 €	
130	1007525	101,27 €	
150	1007170	107,00 €	
160	1007184	123,68 €	
180	1007171	129,41 €	
200	1007181	140,62 €	
250	1007522	161,00 €	

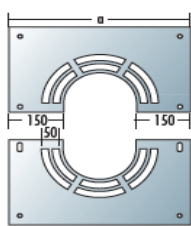
Blendblech mit Hinterlüftung			
	Ø	Art.-Nr.	Preis
	<b>Blendblech 0–10°</b>		
	100	1034527	90,49 €
	130	1034534	105,69 €
	150	1034542	110,56 €
	160	1034550	126,90 €
	180	1034557	138,58 €
	200	1034564	143,68 €
	250	1034578	164,06 €
	<b>Blendblech 10–20°</b>		
	100	1034528	90,49 €
	130	1034535	105,69 €
	150	1034543	110,56 €
	160	1034551	126,90 €
	180	1034558	138,58 €
	200	1034565	143,68 €
	250	1034579	164,06 €
	<b>Blendblech 20–30°</b>		
	100	1034529	90,49 €
	130	1034536	105,69 €
	150	1034545	110,56 €
	160	1034552	126,90 €
	180	1034559	138,58 €
	200	1034566	143,68 €
	250	1034580	164,06 €
	<b>Blendblech 30–40°</b>		
	100	1034530	90,49 €
	130	1034537	105,69 €
	150	1034546	110,56 €
	160	1034553	126,90 €
	180	1034560	138,58 €
	200	1034567	143,68 €
	250	1034581	164,06 €
	<b>Blendblech 40–50°</b>		
100	1034531	90,49 €	
130	1034538	105,69 €	
150	1034547	110,56 €	
160	1034554	126,90 €	
180	1034561	138,58 €	
200	1034568	143,68 €	
250	1034582	164,06 €	
<b>Blendblech 90°</b>			
100	1034526	90,49 €	
130	1034533	105,69 €	
150	1034540	110,56 €	
160	1034549	126,90 €	
180	1034556	138,58 €	
200	1034563	143,68 €	
250	1034577	164,06 €	

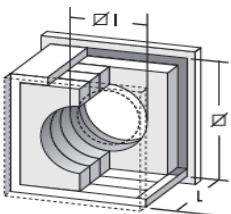

Wand-/Deckendurchführung mit Strahlungsplatte 4-teilig				
	∅	Art.-Nr.	Preis	
	<b>L = 120 mm</b>			
	100	1031276	262,04 €	
	130	1031277	262,04 €	
	150	1031278	263,79 €	
	160	1031279	286,50 €	
	180	1031280	288,25 €	
	200	1031281	321,44 €	
	225	1031282	406,62 €	
	250	1031283	351,13 €	
	300	1031284	405,29 €	
	<b>L = 240 mm</b>			
	100	1031286	373,85 €	
	130	1031287	373,85 €	
	150	1031288	375,60 €	
	160	1031289	410,54 €	
	180	1031290	410,54 €	
	200	1031291	428,00 €	
	225	1031292	510,10 €	
	250	1031293	510,10 €	
	300	1031294	611,42 €	
	<b>L = 360 mm</b>			
	100	1031296	529,32 €	
	130	1031297	529,32 €	
	150	1031298	532,82 €	
	160	1031299	583,48 €	
	180	1031300	583,48 €	
	200	1031301	613,17 €	
	225	1031302	733,71 €	
	250	1031303	733,71 €	
	300	1031304	868,22 €	
	<b>L = 500 mm</b>			
	100	1031306	658,58 €	
	130	1031307	658,58 €	
	150	1031308	660,33 €	
	160	1031309	724,98 €	
	180	1031310	724,98 €	
	200	1031311	787,86 €	
	225	1031312	924,04 €	
	250	1031313	924,12 €	
	300	1031314	1.168,69 €	

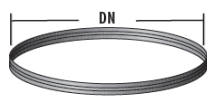
EPDM-Lippendichtring bis 120 ° (Für Überdruck bis 200 Pa (P1) - je Bauteil einmal erforderlich)			
	∅	Art.-Nr.	Preis
	100	1010446	12,71 €
	130	1010449	12,71 €
	150	1010451	12,71 €
	160	1010452	12,71 €
	180	1010453	13,77 €
	200	1010454	13,77 €
	225	1010455	13,77 €
	250	1010456	13,77 €
	300	1010457	13,77 €

Gleitmittel für Dichtungen (150 g)		
	Art.-Nr.	Preis
	1010464	18,01 €

# Edelstahl-System DW-Alkon, das innovative Multitalent.

## Einsatzbereiche:

- Festbrennstoffe Holz, Kohle, Holzpellets etc. Als DW-Alkon WPG auch für FU-Betrieb im Überdruck
- Brennwert- und Niedertemperaturkessel für Öl und Gas
- BHKW, Notstromaggregate, Motorenanlagen
- Wärmepumpen, Brennstoffzellen
- Abgas- und Schwadenleitungen für Backöfen
- Zu- und Abluftleitungen, silikonfrei
- Industrieanwendungen, Prozesswärme
- Überdruck bis 5.000 Pa und Unterdruckbetrieb
- Vom kondensierenden Betrieb bis 600 °C Dauertemperatur
- Montage im Innen- und Außenbereich

## Das doppelwandige, patentierte Alkon-System erfüllt anspruchsvollste Anforderungen und ermöglicht Lösungen für alle modernen Wärmeerzeuger.

Die schlanke Bauweise – weitgehend ohne Klemmbänder – freut gleichermaßen den Architekten und modernen Bauherrn und ermöglicht es dem Planer, identische Abgaszüge für unterschiedlichste Wärmeerzeuger vorzusehen. Deshalb wird DW-Alkon gerne als architektonisches Element im Innen- und Außenbereich eingesetzt.

Mit DW-Alkon setzen Sie auf die europaweit patentierte, konische Verbindungstechnik mit inzwischen 20 Jahren Raab-Erfahrung. Die metallische Flächendichtung ohne elastomere Dichtringe ist verschleiß- und wartungsfrei und vermeidet dadurch Folgekosten. Zwischen hochwertigen Edelstählen befindet sich eine durchgehende 30 mm starke biologisch unbedenkliche Wärmedämmung, die eine geringe Oberflächentemperatur bei kompakten Außenabmessungen erlaubt. Der geringe Wandabstand zu brennbaren Baustoffen macht DW-Alkon zum idealen Partner von Holzfassaden.

Mittels des durchdachten Baukastensystems sind Planung und Montage einfach und es stehen sogar 3D-Bibliotheken für die professionelle CAD-Heizraumplanung zur Verfügung.

Mit DW-Alkon haben Sie immer das passende Abgassystem, egal für welchen Energieträger Sie sich entscheiden.

## Vorteile:

- **Betriebssicherheit:** Metallische Flächendichtung mit 60 mm langem Konus ohne verschleißanfällige elastomere Zusatzdichtung.
- **Einsatzbereiche:** DW-Alkon ist für alle modernen Wärmeerzeuger gleichsam geeignet.
- **Innovativ:** Die Reinigungsöffnung mit dem Design+ ist bis heute einzigartig. Zahlreiche Patente dokumentieren den Anspruch der Raab-Gruppe an Innovation und Zukunftssicherheit.
- **Leistungsspektrum:** Ob Kondensation oder hohe Dauertemperatur, ob Überdruck oder Unterdruck, Raab-Alkon macht alles problemlos mit.
- **Spezialanwendungen:** Raab-Alkon ist schon heute für raumluftunabhängigen Betrieb von Festbrennstoffen geeignet und ermöglicht Pellet-Brennwerttechnik.
- **Hochwertige Materialien:** Bestes Material von namhaften Zulieferern und moderne Fertigungs- und Umformverfahren sorgen für Ihr sicheres Zuhause.
- **Hohe Qualität:** Zugelassenes System nach CE 0432-CPD-219938, Qualitätsmanagementsystem zertifiziert nach DIN EN ISO 9001 mit zusätzlicher, freiwilliger Fremdüberwachung.
- **Gestaltungsfreiheit:** Neben dem architektonisch eleganten und verschmutzungsarmen hochglänzenden Edelstahl sind viele Oberflächen gegen Aufpreis lieferbar (matt, gebürstet, pulverlackiert oder elektrolytisch verkupfert).

## Material:

- Innenrohr:
  - Edelstahl (1.4571/1.4404)
  - Edelstahl (1.4539 bei DW-Alkon WPG)
  - Materialstärke 0,5 mm ab Ø 400 0,6 mm
  - Ø 80–600 mm
  - frei ausdehnbar
- Wärmedämmschicht 30 mm
- Außenmantel:
  - Edelstahl hochglänzend
  - Materialstärke 0,5 mm ab Ø 400 0,6 mm
  - statisch tragend
- Sofort einsatzbereit

Beispielaufbau mit  
Montageteilen und Zubehör.

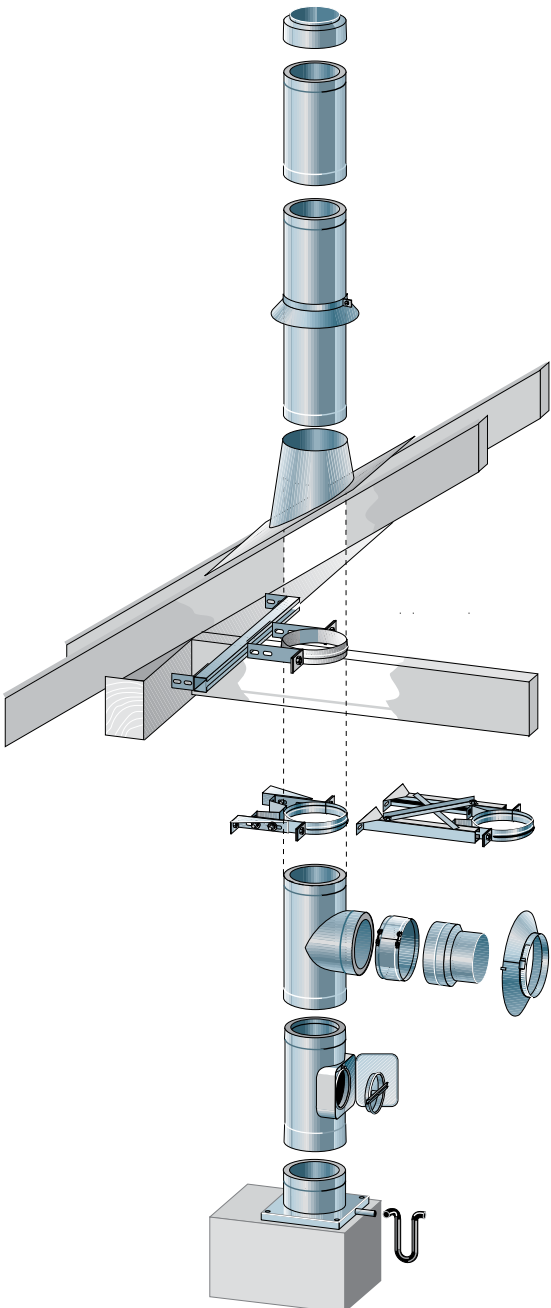

DW-Alkon für Kachelofen und  
Heizung als Designelement

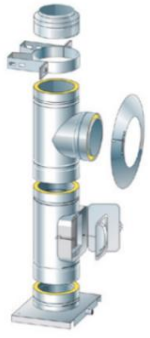

Raab-Alkon als Abgas- und  
Schwadenleitung in einer  
Großbäckerei

Inhalt Grundpaket	DWAG80	DWAG100	DWAG130	DWAG150	DWAG180	DWAG200	DWAG250	DWAG300	
1x Fußteil, Wand-/ Bodenmontage 1x Universal-Reinigungsöffnung 1x Feuerungsanschluss 90° 1x Abschlusstück 1x Wandbefestigung 60 mm 1x Wandrosette Höhe: 1143mm	ø 80 mm	ø 100 mm	ø 130 mm	ø 150 mm	ø 180 mm	ø 200 mm	ø 250 mm	ø 300 mm	
<b>Preis</b>	<b>791,21 €</b>	<b>791,21 €</b>	<b>827,12 €</b>	<b>885,97 €</b>	<b>985,38 €</b>	<b>1.082,20 €</b>	<b>1.255,28 €</b>	<b>1.486,07 €</b>	

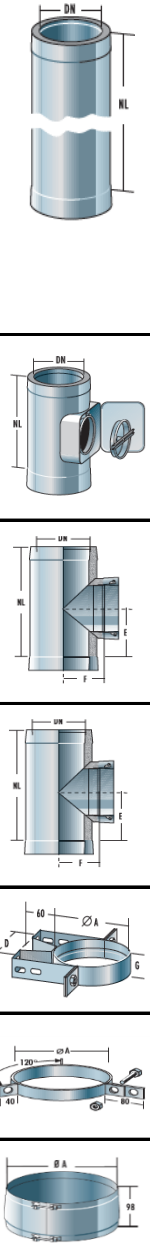
Zubehör zu den Paketen											
Bezeichnung		DN	ø 80 mm	ø 100 mm	ø 130 mm	ø 150 mm	ø 180 mm	ø 200 mm	ø 250 mm	ø 300 mm	
Rohrelement 1000 mm	Art Nr.	1020277	1020278	1020279	1020280	1020281	1020282	1020284	1020285		
	Preis	146,97 €	146,97 €	154,57 €	179,99 €	197,98 €	232,92 €	274,21 €	308,88 €		
Rohrelement 500 mm	Art Nr.	1020291	1020292	1020293	1020294	1020295	1020296	1020298	1020299		
	Preis	90,00 €	90,00 €	98,47 €	101,21 €	114,26 €	131,12 €	164,11 €	184,14 €		
Rohrelement 250 mm	Art Nr.	1020305	1020306	1020307	1020308	1020309	1020310	1020312	1020313		
	Preis	63,52 €	63,52 €	72,70 €	82,18 €	94,23 €	99,53 €	109,00 €	126,86 €		
Rohrelement 165 mm	Art Nr.	1020319	1020320	1020321	1020322	1020323	1020324	1020326	1020327		
	Preis	59,95 €	59,95 €	59,95 €	68,22 €	74,57 €	75,63 €	87,28 €	94,70 €		
Universal- Reinigungsöffnung	Art Nr.	1020384	1020385	1020386	1020387	1008018	1008019	1008021	1008022		
	Preis	305,18 €	305,18 €	326,09 €	347,27 €	375,86 €	390,67 €	428,80 €	440,43 €		
Feuerungsanschluss 87° druckdicht	Art Nr.	1020404	1020405	1020406	1020407	1020408	1020409	1007800	1007798		
	Preis	231,51 €	231,51 €	243,33 €	258,34 €	287,98 €	340,92 €	418,21 €	573,97 €		
Feuerungsanschluss 90° nicht druckdicht	Art Nr.	1020397	1020398	1020399	1020400	1020401	1020402	1007980	1007983		
	Preis	222,34 €	222,34 €	232,01 €	258,34 €	287,98 €	340,92 €	418,21 €	533,63 €		
Wandbefestigung statisch 60 mm Abstand	Art Nr.	1009939	1009924	1009926	1009928	1009925	1009931	1009933	1009934		
	Preis	48,70 €	48,70 €	51,88 €	58,24 €	54,00 €	63,52 €	69,87 €	74,11 €		
Abspannring	Art Nr.	1011169	1011181	1007265	1007267	1007262	1010872	1011937	1007284		
	Preis	56,38 €	56,38 €	56,38 €	56,38 €	59,82 €	59,82 €	69,62 €	80,07 €		
Außenklemmband	Art Nr.	1007641	1007548	1007555	1007562	1007614	1007615	1007624	1007631		
	Preis	24,77 €	24,77 €	24,77 €	24,77 €	27,52 €	28,91 €	34,41 €	39,91 €		

**Fußteil Wand-/Bodenmontage**

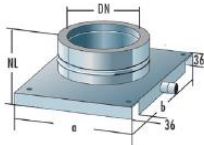

Ø	Art.-Nr.	Preis
80	1007708	109,48 €
100	1007766	109,48 €
130	1007607	109,48 €
150	1007767	117,32 €
180	1007768	136,26 €
200	1007613	155,79 €
225	1007769	190,17 €
250	1007770	190,17 €
300	1007771	227,09 €

**Fußteil mit Stütze, Grundplatte rund, ohne Tür**

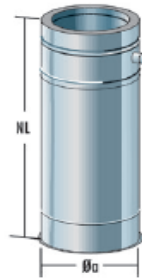

Ø	Art.-Nr.	Preis
80	1014977	296,98 €
100	1014986	296,98 €
130	1014996	296,98 €
150	1007991	304,26 €
180	1015017	339,19 €
200	1007992	354,12 €
225	1015027	392,13 €
250	1007993	392,13 €
300	1015039	467,97 €

**Fußteil für Kaminmontage Einschub, rund**

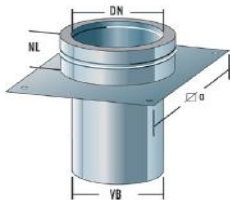

Ø	Art.-Nr.	Preis
80	1012171	196,92 €
100	1007758	196,92 €
130	1007759	196,92 €
150	1007760	210,69 €
180	1007761	240,33 €
200	1007762	262,57 €
225	1007763	313,38 €
250	1007764	313,38 €
300	1007772	345,15 €

**Fußteil offen als Zwischenstütze**

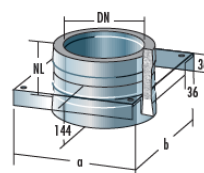

Ø	Art.-Nr.	Preis
80	1007781	174,12 €
100	1007783	174,12 €
130	1007784	174,12 €
150	1007599	183,85 €
180	1007737	210,64 €
200	1007786	233,77 €
225	1007787	281,25 €
250	1007788	281,25 €
300	1007789	316,56 €

**Universal-Reinigungsöffnung**

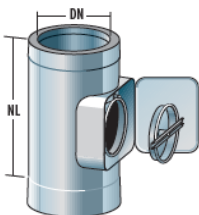

Ø	Art.-Nr.	Preis
80	1020384	305,18 €
100	1020385	305,18 €
130	1020386	326,09 €
150	1020387	347,27 €
180	1008018	375,86 €
200	1008019	390,67 €
225	1008020	428,80 €
250	1008021	428,80 €
300	1008022	440,43 €

**Bogen 87° mit Stützfuß**

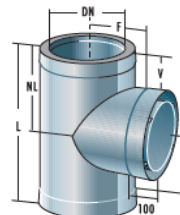

Ø	Art.-Nr.	Preis
80	1020388	363,37 €
100	1020389	363,37 €
130	1020390	389,61 €
150	1020391	429,84 €
180	1020392	464,79 €
200	1020393	501,85 €
225	1020394	555,36 €
250	1007850	555,84 €
300	1007838	640,80 €

**Bogen 87° drehbar für Wandtritt**

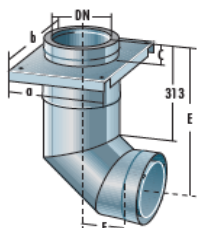

Ø	Art.-Nr.	Preis
80	1007868	337,74 €
100	1007879	337,74 €
130	1007889	375,86 €
150	1007898	415,03 €
180	1007909	445,92 €
200	1007917	471,92 €
225	1007925	517,43 €
250	1012276	549,72 €
300	1007942	600,86 €

**Feuerungsanschluss 87° druckdicht**

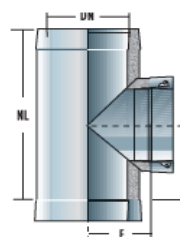

Ø	Art.-Nr.	Preis
80	1020404	231,51 €
100	1020405	231,51 €
130	1020406	243,33 €
150	1020407	258,34 €
180	1020408	287,98 €
200	1020409	340,92 €
225	1020410	418,21 €
250	1007800	418,21 €
300	1007798	573,97 €

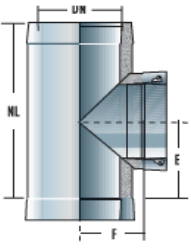

Feuerungsanschluss 90° nicht druckdicht			
	Ø	Art.-Nr.	Preis
	80	1020397	222,34 €
	100	1020398	222,34 €
	130	1020399	232,01 €
	150	1020400	258,34 €
	180	1020401	287,98 €
	200	1020402	340,92 €
	225	1020403	418,21 €
	250	1007980	418,21 €
	300	1007983	533,63 €

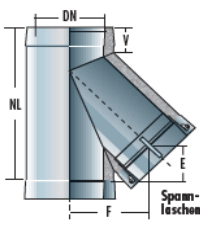
Feuerungsanschluss 45° druckdicht			
	Ø	Art.-Nr.	Preis
	80	1012179	377,97 €
	100	1012182	377,97 €
	130	1007833	393,26 €
	150	1007611	427,36 €
	180	1007844	462,67 €
	200	1007591	560,07 €
	225	1012177	627,72 €
	250	1007802	667,33 €
	300	1007606	788,44 €

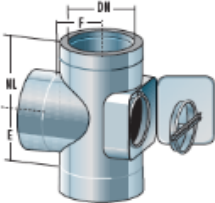
Kombiteil Feuerungsanschluss 90° mit Reinigungsöffnung nicht druckdicht			
	Ø	Art.-Nr.	Preis
	80	-	-
	100	1014985	471,14 €
	130	1014995	471,14 €
	150	1015006	499,73 €
	180	1015016	579,13 €
	200	1015024	613,01 €
	225	1021370	717,82 €
	250	1015033	717,82 €
	300	-	-

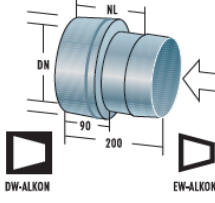
Anschluss von EW-Alkon auf DW-Alkon in Abgasrichtung			
	Ø	Art.-Nr.	Preis
	80	1007822	86,51 €
	100	1007583	86,51 €
	130	1007835	86,51 €
	150	1007603	86,51 €
	180	1007830	98,79 €
	200	1007584	107,88 €
	225	1007829	140,33 €
	250	1007828	140,33 €
	300	1007585	178,43 €

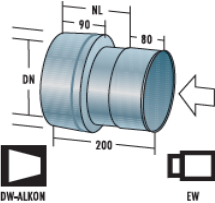
Anschluss von EW-Muffe auf DW-Alkon in Abgasrichtung			
	Ø	Art.-Nr.	Preis
	80	1007723	86,51 €
	100	1007817	86,51 €
	130	1007582	86,51 €
	150	1007730	86,51 €
	180	1007717	98,79 €
	200	1007602	107,88 €
	225	1007718	140,33 €
	250	1007719	140,33 €
	300	1007720	178,43 €

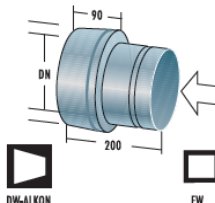
Anschluss von EW auf DW-Alkon in Abgasrichtung			
	Ø	Art.-Nr.	Preis
	80	1014846	86,51 €
	100	1007870	86,51 €
	130	1007883	86,51 €
	150	1007891	86,51 €
	180	1007903	98,79 €
	200	1007911	107,88 €
	225	1007919	140,33 €
	250	1007927	140,33 €
	300	1007933	178,43 €

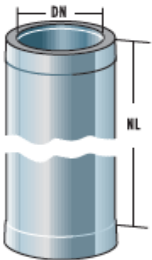
Rohrelement 1000 mm			
	Ø	Art.-Nr.	Preis
	80	1020277	146,97 €
	100	1020278	146,97 €
	130	1020279	154,57 €
	150	1020280	179,99 €
	180	1020281	197,98 €
	200	1020282	232,92 €
	225	1020283	274,21 €
	250	1020284	274,21 €
300	1020285	308,88 €	

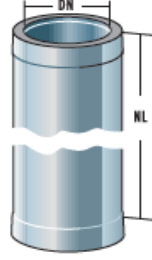
Rohrelement 500 mm			
	Ø	Art.-Nr.	Preis
	80	1020291	90,00 €
	100	1020292	90,00 €
	130	1020293	98,47 €
	150	1020294	101,21 €
	180	1020295	114,26 €
	200	1020296	131,12 €
	225	1020297	153,52 €
	250	1020298	164,11 €
300	1020299	184,14 €	

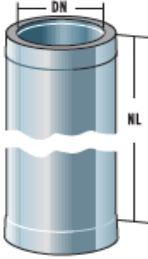
Rohrelement 250 mm			
	Ø	Art.-Nr.	Preis
	80	1020305	63,52 €
	100	1020306	63,52 €
	130	1020307	72,70 €
	150	1020308	82,18 €
	180	1020309	94,23 €
	200	1020310	99,53 €
	225	1020311	109,00 €
	250	1020312	109,00 €
	300	1020313	126,86 €

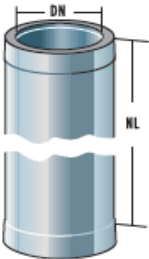
Rohrelement 165 mm			
	Ø	Art.-Nr.	Preis
	80	1020319	59,95 €
	100	1020320	59,95 €
	130	1020321	59,95 €
	150	1020322	68,22 €
	180	1020323	74,57 €
	200	1020324	75,63 €
	225	1020325	83,05 €
	250	1020326	87,28 €
	300	1020327	94,70 €

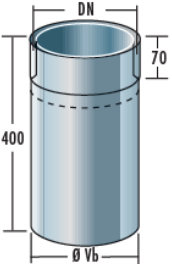
Doppeltes Wandfutter kürzbar			
	Ø Vb/ DN	Art.-Nr.	Preis
	80/100	1028093	93,17 €
	80/150	1028094	102,69 €
	80/180	1028095	110,11 €
	100/100	1028335	51,88 €
	100/150	1028096	61,40 €
	100/180	1028097	65,64 €
	130/130	1013208	51,88 €
	150/150	1014652	51,88 €
	150/180	1023018	61,40 €
	160/150	1000398	61,40 €
	180/180	1014654	61,40 €
	200/200	1014655	65,64 €
	225/225	1014656	79,41 €
	250/250	1014657	79,41 €

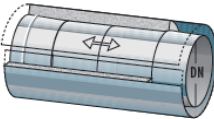
Ausgleichselement 200-400 mm			
	Ø	Art.-Nr.	Preis
	80	1012174	128,11 €
	100	1007609	128,11 €
	130	1007782	135,01 €
	150	1007774	145,58 €
	180	1007775	181,69 €
	200	1007776	202,33 €
	225	1012172	244,44 €
	250	1007777	244,44 €
	300	1007778	282,68 €

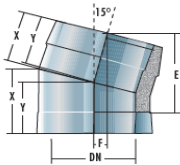
Bogen 15°			
	Ø	Art.-Nr.	Preis
	80	1012224	137,64 €
	100	1012184	137,64 €
	130	1012153	137,64 €
	150	1012091	143,98 €
	180	1007821	157,75 €
	200	1012092	177,87 €
	225	1012209	195,87 €
	250	1012216	210,69 €
	300	1012212	291,16 €

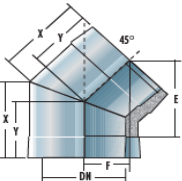
Bogen 30°			
	Ø	Art.-Nr.	Preis
	80	1007858	137,64 €
	100	1012181	137,64 €
	130	1007711	137,64 €
	150	1007587	143,98 €
	180	1012206	157,75 €
	200	1007592	177,87 €
	225	1012210	195,87 €
	250	1012215	210,69 €
	300	1007840	291,16 €

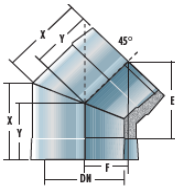
Bogen 45°			
	Ø	Art.-Nr.	Preis
	80	1007857	137,64 €
	100	1007586	137,64 €
	130	1007712	137,64 €
	150	1007588	143,98 €
	180	1007843	157,75 €
	200	1007593	177,87 €
	225	1007851	195,87 €
	250	1007849	210,69 €
	300	1007853	291,16 €

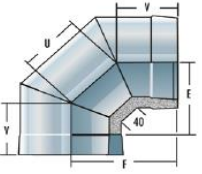

Bogen 90°			
	∅	Art.-Nr.	Preis
	80	1012222	222,34 €
	100	1007816	222,34 €
	130	1007713	279,51 €
	150	1007589	316,56 €
	180	1007845	344,10 €
	200	1012093	377,97 €
	225	1012205	398,08 €
	250	1007854	423,50 €
	300	1007836	500,79 €

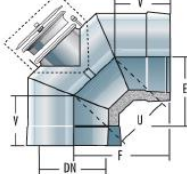
Bogen 90° mit RV			
	∅	Art.-Nr.	Preis
	80	1007863	402,32 €
	100	1007869	402,32 €
	130	1013215	463,46 €
	150	1007890	503,69 €
	180	1007902	538,63 €
	200	1007910	577,80 €
	225	1007918	601,10 €
	250	1007926	634,98 €
	300	1007837	719,68 €

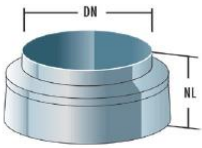
Abschlussstück			
	∅	Art.-Nr.	Preis
	80	1028704	70,93 €
	100	1028705	70,93 €
	130	1028706	70,93 €
	150	1028707	74,11 €
	180	1028708	90,00 €
	200	1028709	96,35 €
	225	1028710	111,17 €
	250	1028711	111,17 €
	300	1028712	122,81 €

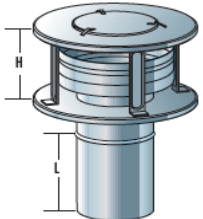
Düse EN Plus mit RV-Deckel (Windaufsatz nach EN 1856-1 und Regenschutz)			
	∅	Art.-Nr.	Preis
	80	1026294	249,60 €
	100	1012303	249,60 €
	130	1004151	249,60 €
	150	1012307	249,60 €
	180	1012309	286,49 €
	200	1004152	331,92 €
	225	1012310	396,50 €
	250	1012311	396,50 €
	300	1012312	450,50 €

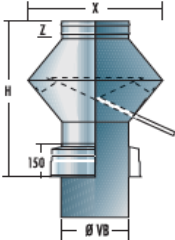
Deflektorhaube mit Abschlussstück			
	∅	Art.-Nr.	Preis
	80	1014847	567,81 €
	100	1007878	567,81 €
	130	1014852	608,78 €
	150	1014857	651,13 €
	180	1014863	735,04 €
	200	1014867	788,50 €
	225	1014868	843,02 €
	250	1014872	960,82 €
	300	1007941	1.221,66 €

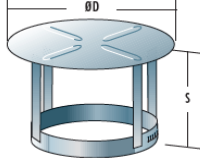
Regenhaube			
	∅	Art.-Nr.	Preis
	80	1029451	73,05 €
	100	1029452	73,05 €
	130	1029455	73,05 €
	150	1029457	73,05 €
	180	1029459	86,82 €
	200	1029460	97,41 €
	225	1029461	128,11 €
	250	1029462	128,11 €
	300	1029463	158,81 €

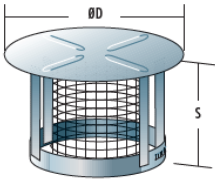
Regenhaube mit Funkenflugsieb			
	∅	Art.-Nr.	Preis
	80	1029999	113,07 €
	100	1030000	113,07 €
	130	1030003	113,07 €
	150	1030005	113,07 €
	180	1030007	133,41 €
	200	1030008	157,49 €
	225	1030009	212,17 €
	250	1030010	241,08 €
	300	1030011	260,45 €

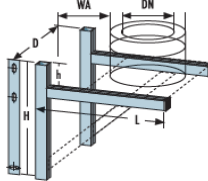
Wandkonsole (DN: 100 bis 300 mm)			
	Typ	Art.-Nr.	Preis
	325	1012628	93,63 €
	475	1010629	108,56 €
	570	1010630	171,17 €
	620	1010631	200,52 €
	720	1010632	207,41 €
	820	1010633	222,53 €
	920	1010634	292,34 €
	1120	1010635	374,74 €

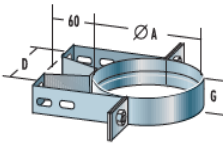
Wandbefestigung statisch 60 mm Abstand			
	Ø	Art.-Nr.	Preis
	80	1009939	48,70 €
	100	1009924	48,70 €
	130	1009926	51,88 €
	140	1009927	60,35 €
	150	1009928	58,24 €
	160	1009929	60,35 €
	180	1009925	54,00 €
	200	1009931	63,52 €
	225	1009932	69,87 €
	250	1009933	69,87 €
	300	1009934	74,11 €

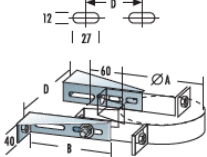
Verlängerung für Wandbefestigung 60 bis 110 mm			
	Ø	Art.-Nr.	Preis
	80	1009941	29,40 €
	100		
	130		
	140		
	150		
	160	1009945	32,55 €
	180		
	200		
	225		
	250		
	300		

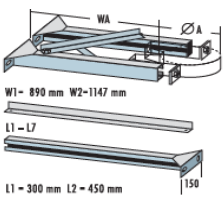
Verlängerung für Wandbefestigung			
	Typ	Art.-Nr.	Preis
	L1 260mm	1009947	82,41 €
	L2 410mm	1009948	99,12 €
	L3 510mm	1009949	149,07 €
	L4 710mm	1009950	182,48 €
	L5 1000mm	1009942	412,30 €
	L5 1000mm	1009943	494,71 €
L6 1000mm	1009944	647,48 €	

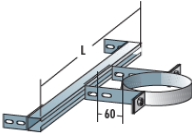
Sparrenhalter statisch mit Wandbefestigung			
	Ø	Art.-Nr.	Preis
	80	1014074	211,75 €
	100	1014075	211,75 €
	130	1007472	211,75 €
	150	1007477	211,75 €
	160	1014431	229,74 €
	180	1010877	229,74 €
	200	1007488	229,74 €
	225	1007491	229,74 €
	250	1014442	229,74 €
	300	1007257	229,74 €

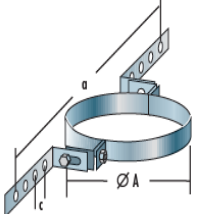
Sparrenhalter L			
	Ø	Art.-Nr.	Preis
	80	1017100	68,61 €
	100	1017101	68,61 €
	130	1009956	68,61 €
	150	1009957	68,61 €
	160	1017103	83,84 €
	180	1009958	83,84 €
	200	1009959	83,84 €
	225	1017104	83,84 €
	250	1017105	83,84 €
	300	1009960	109,26 €

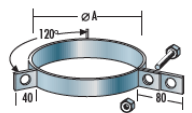
Abspannring			
	Ø	Art.-Nr.	Preis
	80	1011169	56,38 €
	100	1011181	56,38 €
	130	1007265	56,38 €
	150	1007267	56,38 €
	160	1007275	59,82 €
	180	1007262	59,82 €
	200	1010872	59,82 €
	225	1007278	69,62 €
	250	1011937	69,62 €
	300	1007284	80,07 €

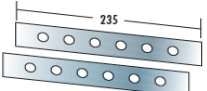
Verlängerung für Sparrenhalter „L“			
	Ø	Art.-Nr.	Preis
	80	1014455	68,61 €
	100		
	130		
	150		
	160		
	180		
	200		
225			

Abspannseil verzinkt, laufender Meter			
Art.-Nr.	Preis		
1017768	9,53 €		
Kauschen zu Drahtseil 6 mm			
Art.-Nr.	Preis		
1010642	3,18 €		
Seilklemme zu Drahtseil 6 mm			
Art.-Nr.	Preis		
1010641	3,18 €		

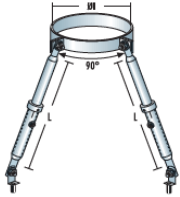
Teleskop-Abspannset statisch (bis 2800 mm teleskopierbar)			
	Ø	Art.-Nr.	Preis
	100	1026786	347,05 €
	130	1026824	347,05 €
	150	1026825	347,05 €
	160	1026826	347,05 €
	180	1026827	347,05 €
	200	1026828	349,38 €
	225	1026829	354,05 €
	250	1026830	354,05 €

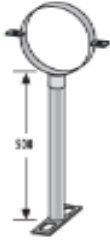
Halter Boden-/Deckenbefestigung 500 mm			
	Ø	Art.-Nr.	Preis
	80	1004996	100,70 €
	100	1005015	100,70 €
	130	1005074	100,70 €
	150	1005115	100,70 €
	160	1005138	100,70 €
	180	1005160	100,70 €
	200	1005185	100,70 €
	225	1005209	121,61 €
	250	1005229	121,61 €
	300	1005251	121,61 €

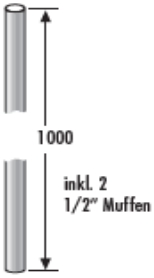
Verlängerung 1000 mm für Halter			
	Ø	Art.-Nr.	Preis
	80	1004988	47,33 €
	100		
	130		
	150		
	160		
	180		
	200		
	225		
	250		
	300		

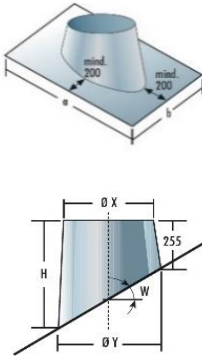
Dachdurchführung mit Bleiauflage			
	Ø	Art.-Nr.	Preis
0°-10°	80 bis 100	1010104	214,24 €
	130 bis 160	1010105	261,95 €
	180 bis 200	1010106	293,47 €
10°-20°	225 bis 300	1010107	310,90 €
	80 bis 100	1010108	214,24 €
	130 bis 160	1010109	261,95 €
20°-30°	180 bis 200	1010110	293,47 €
	225 bis 300	1010111	310,90 €
	80 bis 100	1010112	227,03 €
30°-40°	130 bis 160	1010113	261,95 €
	180 bis 200	1010114	293,47 €
	225 bis 300	1010115	310,90 €
40°-50°	80 bis 100	1010116	227,03 €
	130 bis 160	1010117	261,95 €
	180 bis 200	1010118	293,47 €
50°-60°	225 bis 300	1010119	310,90 €
	80 bis 100	1010120	257,50 €
	130 bis 160	1010121	261,95 €
60°-70°	180 bis 200	1010122	293,47 €
	225 bis 300	1010123	329,90 €
	80 bis 100	1010124	257,50 €
70°-80°	130 bis 160	1011206	261,95 €
	180 bis 200	1010125	293,47 €
	225 bis 300	1017346	458,35 €

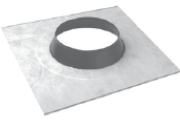
HotSchott Dichtmanschette (für Dampfsperre usw.)			
	Ø	Art.-Nr.	Preis
30°	80	2105856	120,75 €
	100	2105857	123,78 €
	130	2105858	123,78 €
	160	2105859	128,32 €
	180	2105860	134,37 €
	200	2105861	140,43 €
30°-45°	160	2110989	157,37 €
	180	2110990	178,56 €
	200	2110991	193,69 €

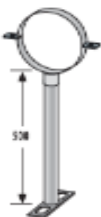
Halter Boden-/Deckenbefestigung 500 mm			
	Ø	Art.-Nr.	Preis
	80	1004996	100,70 €
	100	1005015	100,70 €
	130	1005074	100,70 €
	150	1005115	100,70 €
	160	1005138	100,70 €
	180	1005160	100,70 €
	200	1005185	100,70 €
	225	1005209	121,61 €
	250	1005229	121,61 €
	300	1005251	121,61 €

Wand-/Deckendurchführung mit Strahlungsplatte 4-teilig			
	∅	Art.-Nr.	Preis
L = 120 mm	80	1031275	262,04 €
	100	1031276	262,04 €
	130	1031277	262,04 €
	150	1031278	263,79 €
	160	1031279	286,50 €
	180	1031280	288,25 €
	200	1031281	321,44 €
	225	1031282	406,62 €
	250	1031283	351,13 €
	300	1031284	405,29 €
L = 240 mm	80	1031285	373,85 €
	100	1031286	373,85 €
	130	1031287	373,85 €
	150	1031288	375,60 €
	160	1031289	410,54 €
	180	1031290	410,54 €
	200	1031291	428,00 €
	225	1031292	510,10 €
	250	1031293	510,10 €
	300	1031294	611,42 €
L = 360 mm	80	1031295	529,32 €
	100	1031296	529,32 €
	130	1031297	529,32 €
	150	1031298	532,82 €
	160	1031299	583,48 €
	180	1031300	583,48 €
	200	1031301	613,17 €
	225	1031302	733,71 €
	250	1031303	733,71 €
	300	1031304	868,22 €
L = 500 mm	80	1031305	658,58 €
	100	1031306	658,58 €
	130	1031307	658,58 €
	150	1031308	660,33 €
	160	1031309	724,98 €
	180	1031310	724,98 €
	200	1031311	787,86 €
	225	1031312	924,04 €
	250	1031313	924,12 €
	300	1031314	1.168,69 €

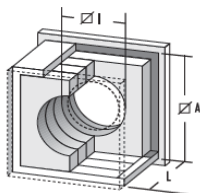

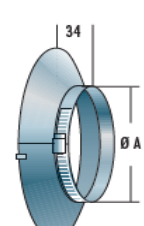
Wandrosette			
	∅	Art.-Nr.	Preis
	80	1021861	25,41 €
	100	1021862	25,41 €
	130	1021863	25,41 €
	150	1021864	30,70 €
	160	1021865	32,82 €
	180	1021866	32,82 €
	200	1021867	34,94 €
	225	1021868	37,06 €
	250	1021869	37,06 €
	300	1021870	47,65 €

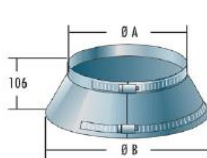
Regenkragen			
	∅	Art.-Nr.	Preis
	80	1007176	32,82 €
	100	1007177	32,82 €
	130	1007353	32,82 €
	150	1007371	35,49 €
	160	1007370	40,05 €
	180	1007369	40,05 €
	200	1007368	45,48 €
	225	1007367	45,48 €
	250	1007358	45,48 €
	300	1007365	52,54 €

Blendblech 2-teilig			
	Ø	Art.-Nr.	Preis
Blendblech 0-10°	100	1027131	88,34 €
	130	1027133	101,27 €
	150	1027135	107,00 €
	160	1027155	123,68 €
	180	1027137	129,41 €
	200	1027139	140,62 €
	250	1027141	161,00 €
Blendblech 10-20°	100	1027143	88,34 €
	130	1027145	101,27 €
	150	1027147	107,00 €
	160	1027157	123,68 €
	180	1027149	129,41 €
	200	1027151	140,62 €
	250	1027153	161,00 €
Blendblech 20-30°	100	1027113	88,34 €
	130	1027111	101,27 €
	150	1026965	107,00 €
	160	1027163	123,68 €
	180	1026967	129,41 €
	200	1026969	140,62 €
	250	1027123	161,00 €
Blendblech 30-40°	100	1027117	88,34 €
	130	1027115	101,27 €
	150	1026971	107,00 €
	160	1027159	123,68 €
	180	1026973	129,41 €
	200	1026975	140,62 €
	250	1027125	161,00 €
Blendblech 40-50°	100	1027121	88,34 €
	130	1027119	101,27 €
	150	1026977	107,00 €
	160	1027161	123,68 €
	180	1026979	129,41 €
	200	1026981	140,62 €
	250	1027127	161,00 €
Blendblech 90°	100	1007524	88,34 €
	130	1007525	101,27 €
	150	1007170	107,00 €
	160	1007184	123,68 €
	180	1007171	129,41 €
	200	1007181	140,62 €
	250	1007522	161,00 €

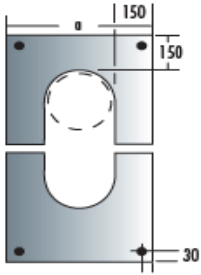

Blendblech mit Hinterlüftung			
	Ø	Art.-Nr.	Preis
Blendblech 0-10°	100	1034527	90,49 €
	130	1034534	105,69 €
	150	1034542	110,56 €
	160	1034550	126,90 €
	180	1034557	138,58 €
	200	1034564	143,68 €
	250	1034578	164,06 €
Blendblech 10-20°	100	1034528	90,49 €
	130	1034535	105,69 €
	150	1034543	110,56 €
	160	1034551	126,90 €
	180	1034558	138,58 €
	200	1034565	143,68 €
	250	1034579	164,06 €
Blendblech 20-30°	100	1034529	90,49 €
	130	1034536	105,69 €
	150	1034545	110,56 €
	160	1034552	126,90 €
	180	1034559	138,58 €
	200	1034566	143,68 €
	250	1034580	164,06 €
Blendblech 30-40°	100	1034530	90,49 €
	130	1034537	105,69 €
	150	1034546	110,56 €
	160	1034553	126,90 €
	180	1034560	138,58 €
	200	1034567	143,68 €
	250	1034581	164,06 €
Blendblech 40-50°	100	1034531	90,49 €
	130	1034538	105,69 €
	150	1034547	110,56 €
	160	1034554	126,90 €
	180	1034561	138,58 €
	200	1034568	143,68 €
	250	1034582	164,06 €
Blendblech 90°	100	1034526	90,49 €
	130	1034533	105,69 €
	150	1034540	110,56 €
	160	1034549	126,90 €
	180	1034556	138,58 €
	200	1034563	143,68 €
	250	1034577	164,06 €

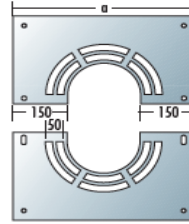

Festpunktkompensator waagrecht			
	Ø	Art.-Nr.	Preis
	80	1019139	1.169,75 €
	100	1019140	1.188,60 €
	130	1019141	1.278,23 €
	150	1019142	1.364,69 €
	180	1019143	1.443,30 €
	200	1019038	1.501,49 €
	225	1019144	1.715,30 €
	250	1019145	1.715,30 €
	300	1019146	1.925,99 €

V-Rohrelement 1000 mm (für Verbindungsleitung druckdicht)			
	Ø	Art.-Nr.	Preis
	80	1007545	184,55 €
	100	1007549	184,55 €
	130	1007556	198,32 €
	150	1007563	214,40 €
	180	1012095	241,73 €
	200	1007616	262,24 €
	225	1012111	290,10 €
	250	1007625	290,10 €
	300	1012126	317,62 €

V-Rohrelement 500 mm (für Verbindungsleitung druckdicht)			
	Ø	Art.-Nr.	Preis
	80	1007546	171,52 €
	100	1007550	171,52 €
	130	1007557	171,52 €
	150	1007564	179,99 €
	180	1012096	198,84 €
	200	1007617	218,76 €
	225	1012112	271,30 €
	250	1007626	271,30 €
	300	1007632	281,89 €

V-Rohrelement 333 mm (für Verbindungsleitung druckdicht)			
	Ø	Art.-Nr.	Preis
	80	1012067	148,89 €
	100	1007551	148,89 €
	130	1007558	155,23 €
	150	1007565	163,70 €
	180	1012097	181,71 €
	200	1007618	185,94 €
	225	1007623	225,77 €
	250	1012121	225,77 €
	300	1007633	257,53 €

V-Rohrelement mit Messöffnung (für Verbindungsleitung druckdicht)			
	Ø	Art.-Nr.	Preis
	80	1012074	171,52 €
	100	1012079	171,52 €
	130	1012083	171,52 €
	150	1012088	179,99 €
	180	1012105	198,84 €
	200	1012110	228,95 €
	225	1012120	271,30 €
	250	1007630	271,30 €
	300	1007640	284,03 €

V-Rohrelement mit Reinigungsöffnung (für Verbindungsleitung druckdicht)			
	Ø	Art.-Nr.	Preis
	80	1012073	458,34 €
	100	1012078	458,34 €
	130	1007561	468,76 €
	150	1012087	511,11 €
	180	1012104	549,22 €
	200	1007621	588,39 €
	225	1012119	643,45 €
	250	1007629	643,45 €
	300	1007639	701,82 €

V-Bogen 15° (für Verbindungsleitung druckdicht)			
	Ø	Art.-Nr.	Preis
	80	1012068	231,73 €
	100	1012075	231,73 €
	130	1012080	240,60 €
	150	1012084	248,00 €
	180	1012098	262,83 €
	200	1012106	282,95 €
	225	1012113	317,89 €
	250	1012122	317,89 €
	300	1012127	398,35 €

V-Bogen 30° (für Verbindungsleitung druckdicht)			
	Ø	Art.-Nr.	Preis
	80	1012069	231,73 €
	100	1012076	231,73 €
	130	1012081	240,60 €
	150	1007566	248,00 €
	180	1012099	262,83 €
	200	1012107	282,95 €
	225	1012114	317,89 €
	250	1012123	317,89 €
	300	1007634	398,35 €



<b>V-Bogen 45°</b> (für Verbindungsleitung druckdicht)			
	Ø	Art.-Nr.	Preis
	80	1012070	231,73 €
	100	1012077	231,73 €
	130	1012082	240,60 €
	150	1007567	248,00 €
	180	1012100	262,83 €
	200	1007619	282,95 €
	225	1012115	317,89 €
	250	1007627	317,89 €
	300	1007635	398,35 €

<b>V-Bogen 87°</b> (für Verbindungsleitung druckdicht)			
	Ø	Art.-Nr.	Preis
	80	1007547	337,50 €
	100	1007552	337,50 €
	130	1007559	347,00 €
	150	1012085	383,00 €
	180	1012101	414,76 €
	200	1012108	444,41 €
	225	1012116	494,16 €
	250	1012124	494,16 €
	300	1007636	573,57 €

<b>V-Bogen 87° mit RV</b> (für Verbindungsleitung druckdicht)			
	Ø	Art.-Nr.	Preis
	80	1012251	488,91 €
	100	1007875	488,91 €
	130	1012258	499,33 €
	150	1007896	541,68 €
	180	1012266	579,79 €
	200	1012268	618,96 €
	225	1012271	674,02 €
	250	1012274	674,02 €
	300	1007938	762,96 €

<b>V-Bogen 90°</b> (für Verbindungsleitung druckdicht)			
	Ø	Art.-Nr.	Preis
	80	1012071	337,50 €
	100	1007553	337,50 €
	130	1007560	347,00 €
	150	1012086	383,00 €
	180	1012102	414,76 €
	200	1012109	444,41 €
	225	1012117	494,16 €
	250	1012125	494,16 €
	300	1007637	573,57 €

<b>V-Bogen 90° mit RV</b> (für Verbindungsleitung druckdicht)			
	Ø	Art.-Nr.	Preis
	80	1012072	488,91 €
	100	1007554	488,91 €
	130	1014749	499,33 €
	150	1007568	541,68 €
	180	1012103	579,79 €
	200	1007620	618,96 €
	225	1012118	674,02 €
	250	1007628	674,02 €
	300	1007638	762,96 €

<b>V-Anschluss von EW-Alkon auf DW-Alkon</b> (in Abgasrichtung, für Verbindungsleitung druckdicht)			
	Ø	Art.-Nr.	Preis
	80	1015052	147,65 €
	100	1008000	147,65 €
	130	1008002	147,65 €
	150	1008004	157,84 €
	180	1008005	170,12 €
	200	1008006	179,21 €
	225	1008007	211,66 €
	250	1008009	211,66 €
	300	1008010	249,76 €

<b>V-Anschluss von EW Steckende glatt auf DW-Alkon</b> (in Abgasrichtung, für Verbindungsleitung druckdicht)			
	Ø	Art.-Nr.	Preis
	80	1007957	147,65 €
	100	1011304	147,65 €
	130	1007964	147,65 €
	150	1007969	157,84 €
	180	1011307	170,12 €
	200	1011308	179,21 €
	225	1007979	211,66 €
	250	1007982	211,66 €
	300	1007985	249,76 €

<b>V-Set DW-Alkon Verbindungsset</b> (1x je Verbindung für Verbindungsleitung druckdicht)			
	Ø	Art.-Nr.	Preis
	80	1007867	69,88 €
	100	1007876	69,88 €
	130	1007888	69,88 €
	150	1007897	72,00 €
	180	1007908	76,22 €
	200	1007916	86,82 €
	225	1007924	95,30 €
	250	1007932	97,40 €
	300	1007939	103,75 €

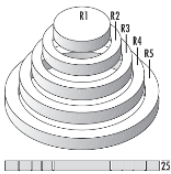
<b>Set Schlagplatten Kunststoff</b> (Montagehilfe zum Verdichten der doppelwandigen Alkon-Verbindungen)			
	Ø	Art.-Nr.	Preis
	80	1017432	272,00 €
	100		
	130		
	150		
	180		
	200		
	225		
	250		
	300		

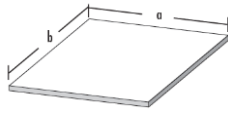
<b>Kunststoffplatte</b> (Montagehilfe zum Verdichten der Alkon-Verbindungen)			
	Ø	Art.-Nr.	Preis
	80	1008920	37,74 €
	100	1008921	59,26 €
	130		
	150		
	180		
	200		
	225		
	250		
	300		
		1008922	241,98 €

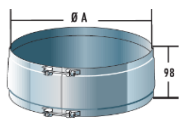
<b>Außenklemmband</b> (für Verbindungsleitung nicht druckdicht und Verzüge)			
	Ø	Art.-Nr.	Preis
	80	1007641	24,77 €
	100	1007548	24,77 €
	130	1007555	24,77 €
	150	1007562	24,77 €
	180	1007614	27,52 €
	200	1007615	28,91 €
	225	1007622	34,41 €
	250	1007624	34,41 €
	300	1007631	39,91 €

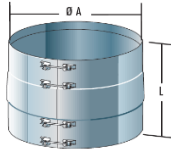
<b>Außenklemmband breit statisch</b> (Je 1x ober- und unterhalb des letzten Halters für freie Auskragung bis 3 m)			
	Ø	Art.-Nr.	Preis
	80	1007864	30,28 €
	100	1007871	30,28 €
	130	1007884	30,28 €
	150	1007892	30,28 €
	180	1007904	39,51 €
	200	1007912	44,05 €
	225	1007920	57,75 €
	250	1007928	57,75 €
	300	1007934	59,56 €

<b>Dichtpaste Ceramax bis 600 °C</b> (für druckdichte Verbindung)		
	Art.-Nr.	Preis
	1010676	50,31 €

# Air Stream, Luft-Abgas-System aus Edelstahl.

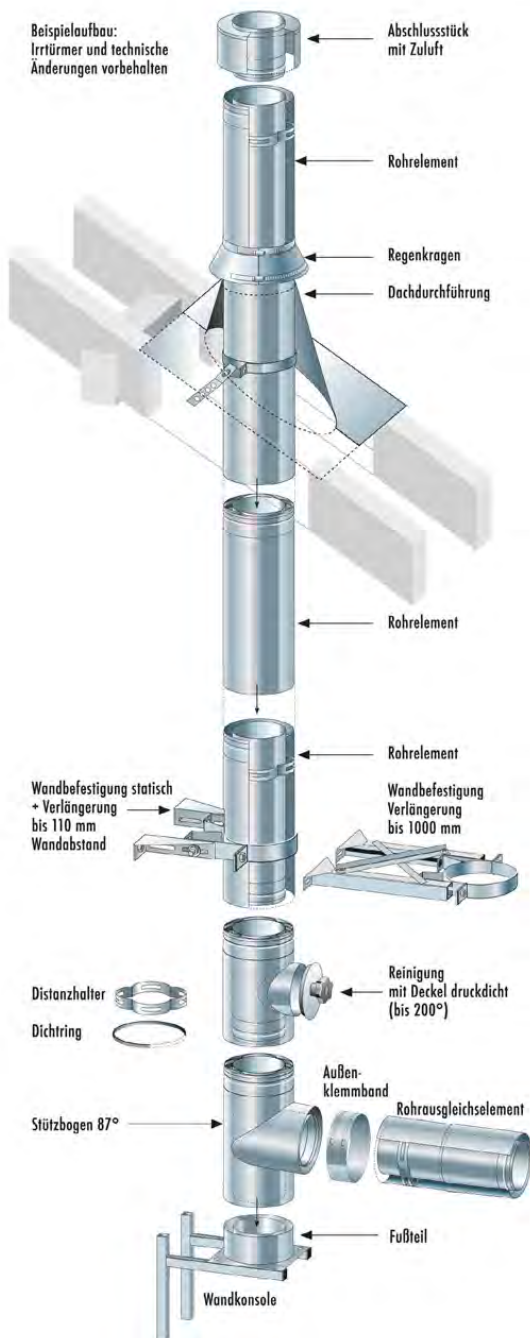

## Produktbeschreibung

Das konzentrische Abgassystem Air-Stream aus Edelstahl erfüllt mit seiner Optik und vielseitigem Einsatzbereich fast alle Anforderungen und kann als Verbindungsleitung und im Außenbereich verwendet werden. Das zweischalige System führt im Ringspalt zwischen abgasführendem Innenrohr und statisch tragendem Außenrohr die Verbrennungsluft zur Feuerstätte. Dieses Abgassystem ist besonders für moderne Wärmeerzeuger wie Brennwertkessel und dekorative Gasfeuerstätten geeignet. Air-Stream ist leicht und schnell zu montieren und kann durch die eingezogenen Steckenden einfach gekürzt werden, ohne die Optik oder den Einsatzzweck zu beeinflussen.

## Air-Stream auf einen Blick

Zertifizierung	DOP-No. 0432-CPR-00117-30
T120 P1 WO	bis 120 °C Abgastemperatur, Überdruck 200 Pa feuchte Betriebsweise Öl/Gas – mit EPDM-Dichtung
T250 H1 WO	bis 250 °C Abgastemperatur, Überdruck 5.000 Pa, feuchte Betriebsweise, Öl/Gas – mit FKM-Dichtung
T600 N1 WO	bis 600 °C Abgastemperatur, Unterdruck, Trockenbetrieb, rußbrandbeständig, Öl/Gas

Achtung: Ausführung H1 mit Lippendichtung FKM ggf. auf Anfrage.

Ggf. abweichende Angaben siehe Einzelbauteile.

Wandhalterabstand 3 m, freie Auskrugung bis 2 m.

## Sonderausführungen

Für das System Air-Stream bieten wir keine Sonderausführungen an.

Air-Stream  
Luft-Abgas-System aus Edelstahl

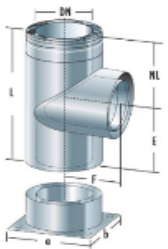

Stützbogen 87° mit Fußteil			
	∅	Art.-Nr.	Preis
	80/125	1020217	173,33 €
	100/150	1020218	225,76 €
	130/200	1020830	237,53 €
	150/200	1020831	251,44 €

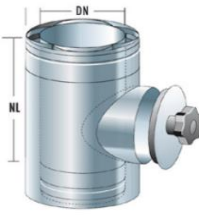
Reinigung mit Deckel, druckdicht (bis 120 °C)			
	∅	Art.-Nr.	Preis
	80/125	1020159	177,61 €
	100/150	1020160	203,29 €
	130/200	1020816	268,56 €
	150/200	1020842	276,05 €

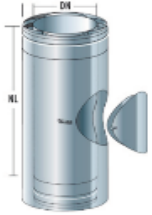
Hochtemperaturreinigung			
	∅	Art.-Nr.	Preis
	100/150	1021714	215,06 €
	130/200	1021715	243,95 €
	150/200	1021716	258,93 €

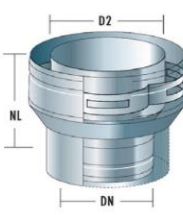
Erweiterung zentrisch			
	∅ DN - D2	Art.-Nr.	Preis
	80/125 - 100/150	1020805	94,16 €
	100/150 - 130/200	1020840	117,69 €
	130/200 - 150/200	1020841	117,69 €

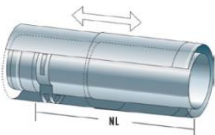
Rohrausgleichselement (> 120 °C ohne Dichtung verwenden)			
	∅	Art.-Nr.	Preis
	80/125	1020162	98,44 €
	100/150	1020163	121,97 €
	130/200	1020818	145,51 €
	150/200	1020843	171,19 €

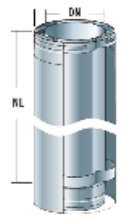
Rohrelement 1000 mm			
	∅	Art.-Nr.	Preis
	80/125	1020165	107,00 €
	100/150	1020166	117,69 €
	130/200	1020824	163,70 €
	150/200	1020825	171,19 €

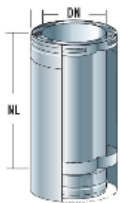
Rohrelement 500 mm			
	∅	Art.-Nr.	Preis
	80/125	1020168	69,55 €
	100/150	1020169	82,39 €
	130/200	1020826	107,00 €
	150/200	1020827	112,34 €

Rohrelement 250 mm			
	∅	Art.-Nr.	Preis
	80/125	1020171	56,71 €
	100/150	1020172	62,06 €
	130/200	1020828	78,11 €
	150/200	1020829	83,46 €

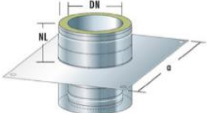
Fussteil als Zwischenstütze			
	∅	Art.-Nr.	Preis
	80/125	1023789	174,30 €
	100/150	1023790	177,45 €
	130/200	1023791	208,95 €
	150/200	1023792	224,70 €

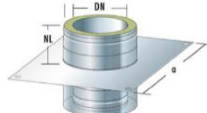
Übergangsstück Air-Stream auf DW			
	∅	Art.-Nr.	Preis
	100/150	2102529	272,84 €
	130/200	2102530	328,47 €
	150/200	2109398	350,94 €

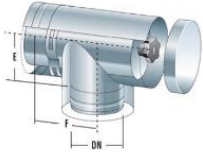
Umlenk-T-Stück 87° (bis 120 °C)			
	Ø	Art.-Nr.	Preis
	80/125	1020214	184,03 €
	100/150	1020215	236,46 €
	130/200	1020832	249,30 €
	150/200	1020833	260,00 €

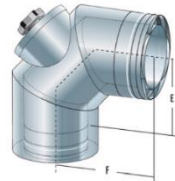
Winkel 90° mit RV-Öffnung (bis 120 °C)			
	Ø	Art.-Nr.	Preis
	80/125	1020175	200,08 €
	100/150	1020176	212,92 €
	130/200	1020814	224,69 €
	150/200	1020844	236,46 €

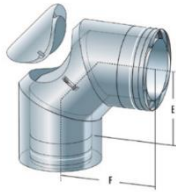
Winkel 90° HT mit Hochtemperatur-Reinigungsöffnung			
	Ø	Art.-Nr.	Preis
	100/150	1021652	248,23 €
	130/200	1021653	277,12 €
	150/200	1021654	293,17 €

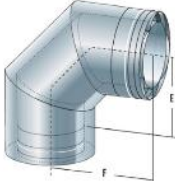
Winkel 90°			
	Ø	Art.-Nr.	Preis
	80/125	1020178	116,62 €
	100/150	1020179	132,67 €
	130/200	1020811	141,23 €
	150/200	1020846	144,44 €

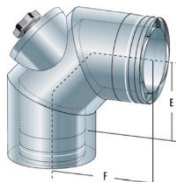
Winkel 87° mit RV-Öffnung (bis 120 °C)			
	Ø	Art.-Nr.	Preis
	80/125	1020181	200,08 €
	100/150	1020182	212,92 €
	130/200	1020815	224,69 €
	150/200	1020845	236,46 €

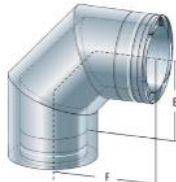
Winkel 87°			
	Ø	Art.-Nr.	Preis
	80/125	1020184	116,62 €
	100/150	1020185	132,67 €
	130/200	1020810	141,23 €
	150/200	1020847	144,44 €

Winkel 45°			
	Ø	Art.-Nr.	Preis
	80/125	1020187	74,90 €
	100/150	1020188	95,23 €
	130/200	1020809	111,27 €
	150/200	1020848	116,62 €

Winkel 30°			
	Ø	Art.-Nr.	Preis
	80/125	1020748	74,90 €
	100/150	1020749	95,23 €
	130/200	1020808	111,27 €
	150/200	1021919	116,62 €

Winkel 15°			
	Ø	Art.-Nr.	Preis
	80/125	1021658	74,90 €
	100/150	1021659	95,23 €
	130/200	1021660	111,27 €
	150/200	1021661	116,62 €

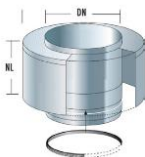
Abschlussstück mit Lufteinlass			
	Ø	Art.-Nr.	Preis
	80/125	1020190	195,80 €
	100/150	1020191	248,23 €
	130/200	1020817	268,56 €
	150/200	1020849	278,19 €

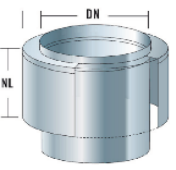

Abschlussstück geschlossen			
	Ø	Art.-Nr.	Preis
	80/125	1020193	55,64 €
	100/150	1020194	62,06 €
	130/200	1022720	66,34 €
	150/200	1022722	74,90 €

Außenwandzuluftstutzen			
	Ø	Art.-Nr.	Preis
	80/125	1020196	293,43 €
	100/150	1020197	296,64 €
	130/200	1022725	314,17 €
	150/200	1022726	320,12 €

Rohrelement mit Messöffnungen			
	Ø	Art.-Nr.	Preis
	80/125	1020202	130,53 €
	100/150	1020203	145,51 €
	130/200	1020834	158,35 €
	150/200	1020835	165,84 €

Rohrelement mit Kondensatablauf			
	Ø	Art.-Nr.	Preis
	80/125	1020205	93,09 €
	100/150	1020206	103,79 €
	130/200	1020836	114,48 €
	150/200	1020837	117,69 €

Kesselanschluss für PP-Kunststoff-Abgassystem konzentrisch			
	DN DNPP	Art.-Nr.	Preis
	80/125 80/125	1023527	118,95 €
	100/150 100/150	2111004	142,73 €
	80/125 60/100	2114534	142,73 €
	100/150 110/160	2111005	142,73 €

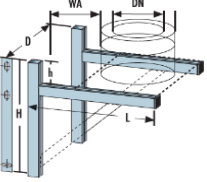
DWK Wandkonsole			
	Typ WA	Art.-Nr.	Preis
	325 bis 80 mm	1010628	93,63 €
	475 bis 230 mm	1010629	108,56 €
	570 bis 325 mm	1010630	171,17 €
	620 bis 375 mm	1010631	200,52 €

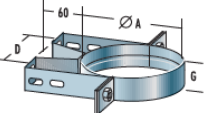
Wandbefestigung statisch 60 mm Abstand			
	Ø	Art.-Nr.	Preis
	80/125	1020802	51,13 €
	100/150	1020803	51,13 €
	130/200	1020850	61,15 €
	150/200		

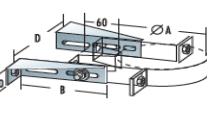
Verlängerung für Wandbefestigung bis 110 mm			
	Ø	Art.-Nr.	Preis
	80/125	1009941	29,96 €
	100/150		
	130/200		
	150/200		

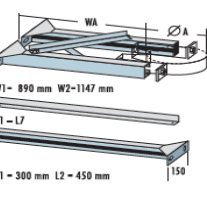
Verlängerung für Wandbefestigung			
	Typ	Art.-Nr.	Preis
	L1 260mm	1009947	82,41 €
	L2 410mm	1009948	99,12 €
	L3 510mm	1009949	149,07 €
	L4 710mm	1009950	182,48 €

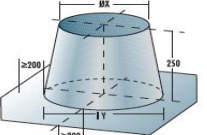
Dachdurchführung Flachdach			
	Ø	Art.-Nr.	Preis
	80/125	1007169	103,75 €
	100/150		
	130/200	1007361	122,18 €
	150/200		

Dachdurchführung mit Bleiauflage			
	Ø	Art.-Nr.	Preis
	<b>Bleiauflage 0–10°</b>		
	80/125	1010104	214,24 €
	100/150		
	130/200	1010105	261,95 €
	150/200		
	<b>Bleiauflage 10–20°</b>		
	80/125	1010108	214,24 €
	100/150		
	130/200	1010109	261,95 €
	150/200		
<b>Bleiauflage 20–30°</b>			
80/125	1010112	227,03 €	
100/150			
130/200	1010113	261,95 €	
150/200			
<b>Bleiauflage 30–40°</b>			
80/125	1010116	227,03 €	
100/150			
130/200	1010117	261,95 €	
150/200			
<b>Bleiauflage 40–50°</b>			
80/125	1010120	257,50 €	
100/150			
130/200	1010121	261,95 €	
150/200			
<b>Bleiauflage 50–60°</b>			
80/125	1010124	257,50 €	
100/150			
130/200	1011206	261,95 €	
150/200			

Regenkragen			
	Ø	Art.-Nr.	Preis
	80/125	1020211	42,80 €
	100/150	1020212	45,86 €
	130/200	1020852	50,95 €
	150/200	1020852	50,95 €

EPDM-Lippendichtring bis 120 ° (innenliegend)			
	Ø	Art.-Nr.	Preis
	80/125	1010445	12,71 €
	100/150	1010446	12,71 €
	130/200	1010449	12,71 €
	150/200	1010451	12,71 €

EPDM-Lippendichtring bis 120 ° (ausenliegend)			
	Ø	Art.-Nr.	Preis
	80/125	1010448	12,71 €
	100/150	1010451	12,71 €
	130/200	1010454	13,77 €
	150/200	1010454	13,77 €

EPDM-Lippendichtring bis 250 ° (innenliegend)			
	Ø	Art.-Nr.	Preis
	80/125	1020573	16,84 €

Aussenklemmband			
	Ø	Art.-Nr.	Preis
	80/125	1020208	15,29 €
	100/150	1019977	17,32 €
	130/200	1019979	18,34 €
	150/200	1019979	18,34 €

Gleitmittel für Dichtungen (150 g)		
	Art.-Nr.	Preis
	1010464	18,01 €

Blitzschutzklemme		
	Art.-Nr.	Preis
	1010329	28,58 €

## Neubau-Schornsteinsysteme mit EI 90 Mantelsteinen (Edelstahl & Keramik)

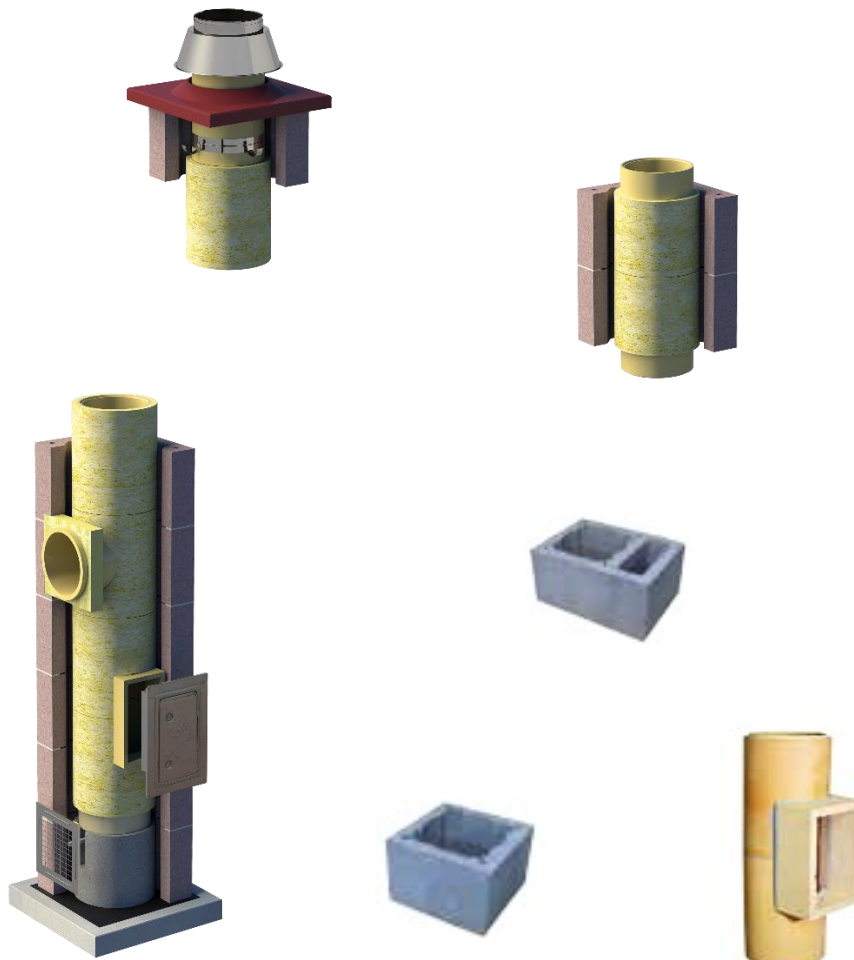

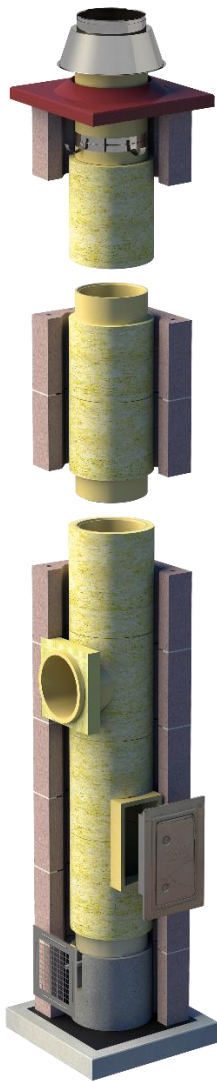

## UNI KADIR

Universale  
Abgassysteme im Über-  
Unterdruck, geeignet  
für alle Brennstoffe  
Temperatur bis 600°C

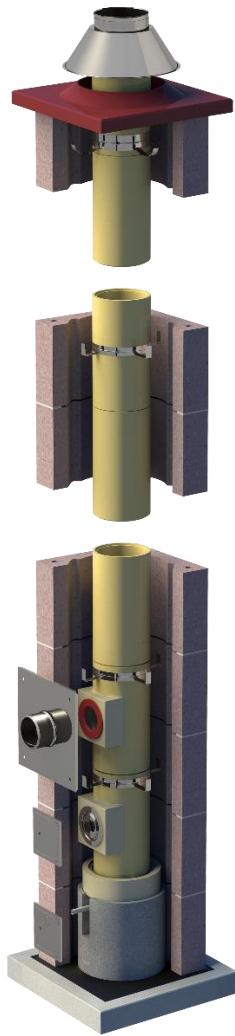

## KAYI LAS

Abgassysteme im  
Überdruck, geeignet für  
Gas, Öl, Pellet  
Temperatur bis 200°C

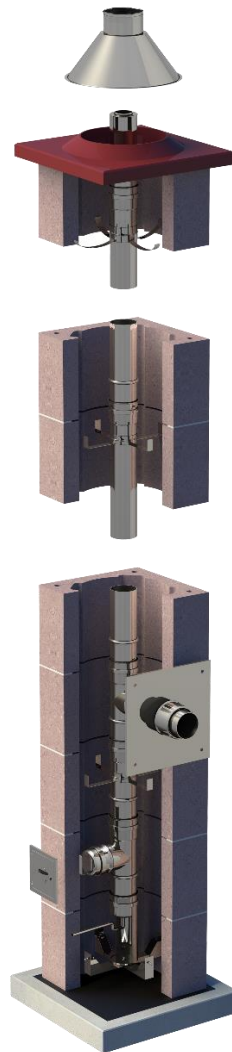

## MKB KADIR

Abgassysteme im  
Überdruck, geeignet  
für Gas und Öl  
Temperatur bis 200°C

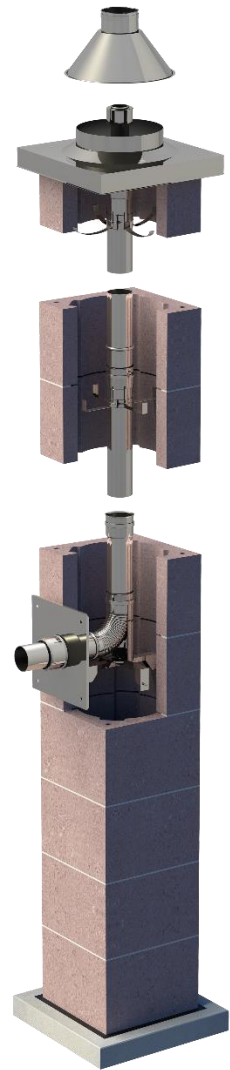

## FME KADIR

Abgassysteme im  
Überdruck, geeignet  
für Gas und Öl  
Temperatur bis 200°C



Abgasaustritt

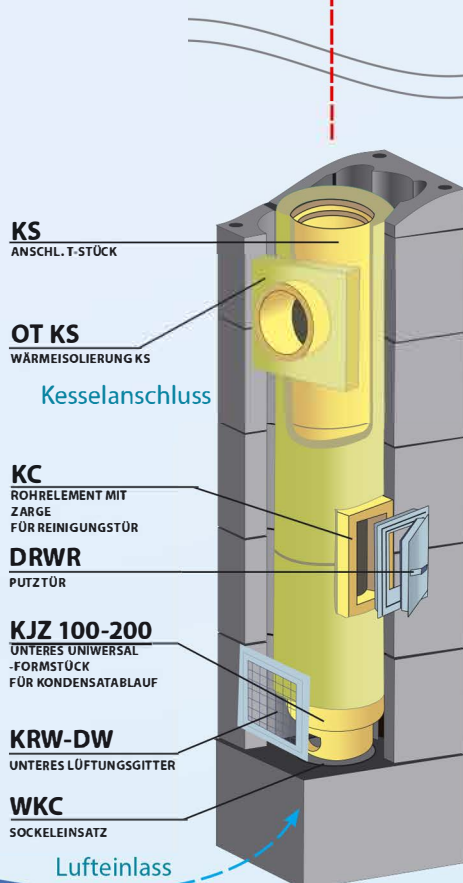
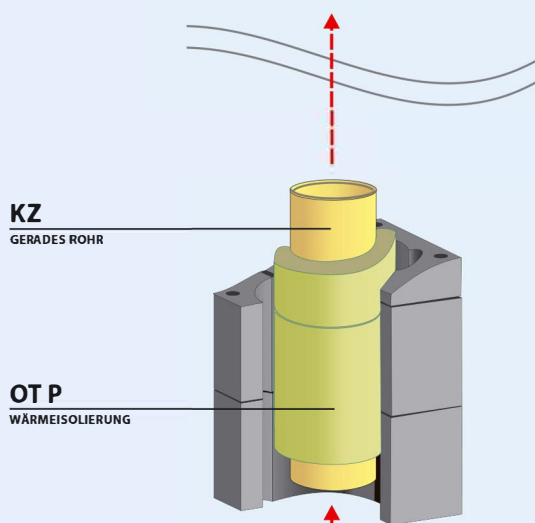
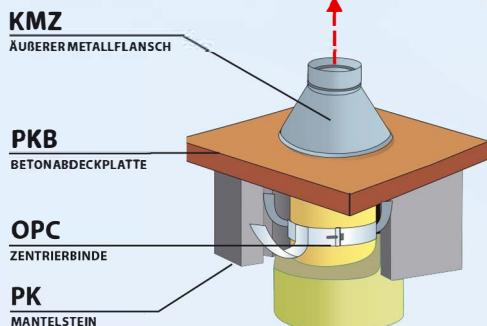

## SCHORNSTEINSYSTEM KERAMIK

Das System ist für Kessel mit offener Brennkammer für flüssige, feste und gasförmige Brennstoffe bei einer Abgastemperatur von höchstens T 600 (600°C) ausgelegt. Im System wurden neue äußere Mantelsteine und Keramikrohre eingesetzt, die höchste Anforderungen der geltenden europäischen Normen erfüllen.

Das System ist ein dreischaliges System, das aus Keramikrohr, Wärmeisolierung und äußerem Mantelstein - Hohlstein PK oder PKW besteht und im Unterdruck arbeitet. Das System arbeitet sowohl in Trockenbetrieb (ohne Wasserdampfkondensation), als auch im Nassbetrieb (mit Wasserdampfkondensation).

## VORTEILE DES SCHORNSTEINS

- Anschlussmöglichkeit des Schornsteins an alle Typen von Kesseln für feste (Kohle, Holz, ökologische Knorpelkohle, Brikett, Torf), flüssige (Heizöl, Petroleum) und gasförmige Brennstoffe (Erdgas, Propan/Butan).
- Zum Wechsel der Energiequelle ist kein Umbau des Schornsteins notwendig.
- Rußbrandbeständigkeit G(20).
- Hohe Säurebeständigkeit.
- Sicherheit im Brandfall dank der hohen Feuerbeständigkeitsklasse (außen und innen) EI-90; L<sub>A</sub>90.
- Einsatz möglich bei allen Typen von Kesseln mit offener Brennkammer, auch bei Niedrigtemperaturkesseln mit Austrittstemperatur der Abgase ab 40°C.
- Sichere Ableitung von flüssigen aggressiven Rückstände des Brennprozesses.
- Höchste Wasserdampfdurchlässigkeitsklasse WA.
- Glatte Wände der Keramikrohre vermindern die Reibung und gewährleisten einen starken Zug.
- Leichte Reinigung und Festigkeit bei mechanischer Belastung.
- Einfacher und schneller Einbau dank dem Einsatz von modernen, leichten Keramsit-Hohlsteinen und dünnem Klebemörtel.
- Hoher Wärmewiderstand R30÷R48.
- Sehr gute Lüftung der Isolierung.
- Geringes Gewicht, hohe Festigkeit, hoher Wärmeisolierung Wert und vielseitige Anwendung der äußeren Mantelsteine des Schornsteins (Mi), (Mn).
- Hervorragender Wärmeisolierungswert  $\lambda=0,055-0,08 \text{ W/(m}^2\text{K)}$ .

Schornsteinsystem UNI, UNI PLUS Kadir erfüllt die Anforderungen der Norm EN 13063 - 1 T600 N1 D3 G20 und EN 13063 - 2 T400 N1 W2 O20, bestätigt durch entsprechende Zertifikate der betrieblichen Produktionskontrolle Nr. 1020 - CPR - 030054426 und Nr. 1020 - CPR - 030054427 und wird mit folgenden Durchmessern angeboten:  $\Phi 140, \Phi 160, \Phi 180, \Phi 200, \Phi 250$ .

## EMPFEHLUNGEN DER HERSTELLERS

- Richtlinien für Keramikrohre für Schornsteine und andere Bauteile des Schornsteinsystems beachten.
- Schornsteinsystem muss gemäß dieser Anleitung und in einer Umgebungstemperatur von mindestens +5°C gebaut werden.
- Schornstein muss gemäß dem technischen Entwurf für das jeweilige Gebäude nach Maßgabe von Anforderungen Normen gebaut werden.
- Beim Schornstein mit Lüftungsschacht werden zusätzlich Lüftungsgitter verwendet, die in der Einbauanleitung beschrieben sind.
- Beim Einbau des Schornsteins außerhalb des Gebäudes muss ein Dilatation schlitze zwischen dem Schornstein und Gebäude hergestellt werden (5-12 mm), der mit einer Dichtungsmasse zu füllen ist. Die Bewehrungsstäbe werden ab der Ebene + Null oder - Null eingesetzt, so dass sie im Fundament des Schornsteins geankert werden und bis in die Spitze des Schornsteins geführt werden. Durchmesser der Bewehrungsstäbe wird vom Planer festgelegt je nach der Höhe des Schornsteins.
- Während des Einbaus sind alle Sicherheits- und Arbeitsschutzvorschriften strengstens einzuhalten.
- Einbau des Schornsteinsystems muss durch spezialisierte Fachunternehmen oder Personen bzw. Firmen durchgeführt werden, die für Einbau von solchen Systemen qualifiziert sind.
- Nach dem Einbau des Schornsteins muss seine Abnahme nach Maßgabe der Norm erfolgen.
- Vor der ersten Inbetriebnahme des Kessels sowie nach jeder längeren Stilllegung ist der Schornstein schrittweise zu erwärmen, so dass er die Nominalbetriebsparameter noch nicht erreicht.

## HINWEISE DES HERSTELLERS

- Während des Betriebs des Schornsteins ist eine direkte Einwirkung der Feuer auf die innere Seite des Anschl. T-Stück (KS) zu vermeiden.
- Es ist verboten, nicht professionelle Heizanlagen an das Abgas-T-Stück (KS) provisorisch anzuschließen.
- Es dürfen ausschließlich zertifizierte Heizungsquellen in einem entsprechenden technischen Zustand angeschlossen werden.



Höhe in m.	ø 140 mm	ø 160 mm	ø 180 mm	ø 200 mm
4 m	€ 1.129,92	€ 1.163,14	€ 1.197,24	€ 1.250,04
4,5 m	€ 1.214,62	€ 1.252,68	€ 1.292,50	€ 1.350,14
5 m	€ 1.257,96	€ 1.297,34	€ 1.338,92	€ 1.397,88
5,5 m	€ 1.392,60	€ 1.436,82	€ 1.484,12	€ 1.547,92
6 m	€ 1.435,94	€ 1.481,48	€ 1.530,54	€ 1.595,66
6,5 m	€ 1.520,64	€ 1.571,02	€ 1.625,80	€ 1.695,76
7 m	€ 1.572,56	€ 1.625,58	€ 1.683,88	€ 1.756,48
7,5 m	€ 1.648,68	€ 1.705,22	€ 1.767,48	€ 1.843,60
8 m	€ 1.700,60	€ 1.759,78	€ 1.825,56	€ 1.904,32
8,5 m	€ 1.776,72	€ 1.839,42	€ 1.909,16	€ 1.991,44
9 m	€ 1.828,64	€ 1.893,98	€ 1.967,24	€ 2.052,16
9,5 m	€ 1.904,76	€ 1.973,62	€ 2.050,84	€ 2.139,28
10 m	€ 1.956,68	€ 2.028,18	€ 2.108,92	€ 2.200,00
10,5 m	€ 2.082,74	€ 2.157,76	€ 2.242,46	€ 2.337,06
11 m	€ 2.134,66	€ 2.212,32	€ 2.300,54	€ 2.397,78
11,5 m	€ 2.210,78	€ 2.291,96	€ 2.384,14	€ 2.484,90
12 m	€ 2.262,70	€ 2.346,52	€ 2.442,22	€ 2.545,62
<b>Optional</b>				
	ø 140 mm	ø 160 mm	ø 180 mm	ø 200 mm
weitere Meter <i>(mit Isolierung und mantelstein)</i>	€ 128,04	€ 134,20	€ 143,68	€ 147,84

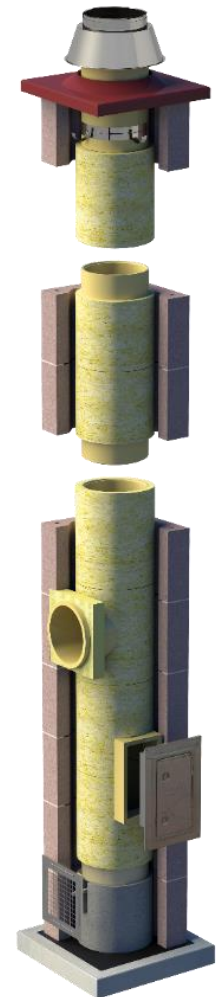

**Anlagenpreise enthalten:**

- 1 Stück Sockeleinsatz DN 270.
- 1 Stück unteres Universal-Formstück für Kondensatablauf.
- 1 Stück Kondensatablauf.
- 1 Stück T-Stück für Reinigungstüre.
- 1 Stück T-Stück 90°
- X Stück Rohrelement 328 mm.
- 1 Stück Kitt 3 kg trocken für jede 5 Meter.
- 1 Stück Ummantelung für T-stück 90°.
- X/3 Stück Ummantelung für Längenelement 1000 m.
- 1 Stück Lüftungsgitter
- 1 Stück Reinigungstür.
- 1 Stück Keramik Mündungsabschluss mit Regenkragen.
- 1 Stück Zentrierschelle.
- 1 Stück Beton-Schornsteinplatte.
- 1 Stück Klebe und Dichtmasse für jede 5 Meter.
- 1 Stück Mauermörtel 25 kg für jede 5 Meter.
- X\*4 Stück Kamin-Mantelstein 245 mm



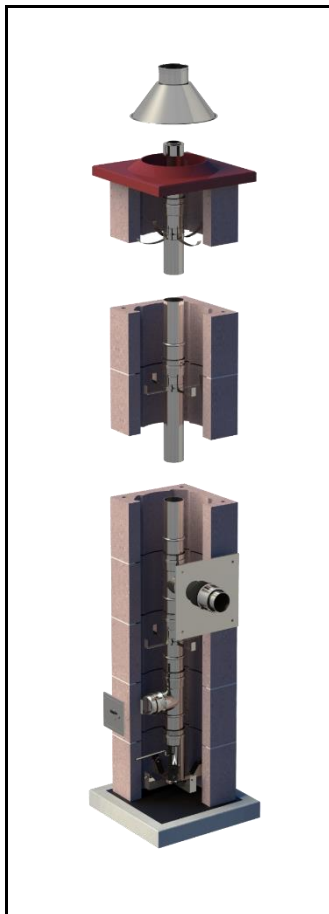

Höhe in m.	Ø 80 mm
4 m	€ 1 004,41
4,5 m	€ 1 031,03
5 m	€ 1 088,67
5,5 m	€ 1 115,29
6 m	€ 1 172,93
6,5 m	€ 1 230,57
7 m	€ 1 283,59
7,5 m	€ 1 341,23
8 m	€ 1 394,25
8,5 m	€ 1 451,89
9 m	€ 1 504,91
9,5 m	€ 1 562,55
10 m	€ 1 615,57
10,5 m	€ 1 673,21
11 m	€ 1 726,23
11,5 m	€ 1 783,87
12 m	€ 1 836,89
<b>Optional</b>	<b>Ø 80 mm</b>
weitere Meter (mit mantelstein)	€ 84,26
Regenhaube	€ 42,02

**Anlagenpreise enthalten:**

- 1 Stück Stützkonsole.
- 1 Stück Kondensatablauf mit Fuß.
- 1 Stück T-Stück für Putz Türe.
- 1 Stück Deckel.
- 1 Stück Tür 140x140 mm.
- 1 Stück T-Stück 90°.
- 1 Stück Schutzelement mit Öffnung.
- 1 Stück Distanz.
- 1 Stück Verlängerung des T-Stück-Zulaufes.
- 2 Stück Rohrelement 250 mm.
- 1 Stück Rohrelement 500 mm.
- X Stück Rohrelement 1000 mm.
- 1 Stück Metall-Stecker.
- X Stück Distanzschelle.
- 1 Stück Mündungsabschluss.
- 1 Stück Zentrierschelle.
- 1 Stück Beton-Schornsteinplatte.
- 1 Stück Klebe und Dichtmasse
- 1 Stück Mauer Mörtel 25 kg.
- X\*4 Stück Kamin-Mantelstein 245 mm

MKB ist ein Luft-Abgas-System (LAS), welches für Kessel mit geschlossener Brennkammer der C-Klasse vorgesehen ist. Es besteht aus einem säurebeständigen Metallrohr, das die Abgase aus dem Kessel abführt und einem Luftkanal (Innenraum der Außenschale des Schornsteins PK, PKW), das die zur Verbrennung notwendige Luft zuführt.

MKB führt die Abgase von Heizanlagen ab, die mit Gas oder Heizöl beheizt werden und im Unterdruck arbeiten, wo die Abgastemperatur T 200 (200°C) nicht überschritten wird.

**Vorteile des Schornsteins MKB**

- Erhöhung des Wirkungsgrades der Kessel mit geschlossener Brennkammer.
- Beständigkeit gegen Korrosion, die durch Einwirkung von Säuren entsteht.
- Möglichkeit des Anschlusses des Kessels auf einer beliebigen Höhe.
- Hohe Gasdichtheit.
- Einfache und schnelle Montage.
- Beständigkeit gegen Witterungseinflüsse.
- Kein zusätzlicher Luftmantel notwendig.
- Keine zusätzliche Wärmeisolierung notwendig.

Das Schornsteinsystem TURBO MKB erfüllt die Anforderungen der Norm EN-1856-1 T200 P1 W Vm 50050 O100, die durch das Zertifikat der betrieblichen Qualitätskontrolle Nr. 1020-CPD-030046636 bestätigt sind, und wird von uns je nach Kesselleistung in zwei Querschnitten Ø60 und Ø80 angeboten.

**Anweisungen des Herstellers**

- Die Schornsteinleitungen werden als selbsttragende Konstruktionen, die von dem Gebäude Elementen getrennt bleiben, montiert.
- Der Schornstein soll gemäß dem technischen Projekt errichtet werden, das für das betreffende Objekt und nach den Anforderungen der europäischen Normen erarbeitet wird.
- Während der Montage müssen unbedingt alle Sicherheitsregeln eingehalten und alle Arbeitssicherheitsvorschriften beachtet werden.
- Die Montage des Schornsteinsystems soll durch Fachmontagegruppen oder Personen bzw. Firmen, die vom Hersteller des Schornsteinsystems im Bereich der Montage der Anlagen dieser Art geschult sind, durchgeführt werden.
- Nach der Durchführung der Schornsteinmontage wird die Abnahme des Schornsteins nach den Anweisungen der europäischen Normen durchgeführt.
- Nur und ausschließlich zugelassene Wärmequellen in entsprechendem technischem Zustand anschließen.

<b>MK LAS - Keramik Schornsteinsysteme</b>				
Höhe in m.	ø 100 mm	ø 140 mm	ø 200 mm	ø 250 mm
4 m	€ 1 120,11	€ 1 146,84	€ 1 227,47	€ 1 397,09
4,5 m	€ 1 172,91	€ 1 199,64	€ 1 292,59	€ 1 488,61
5 m	€ 1 216,69	€ 1 243,42	€ 1 342,53	€ 1 551,75
5,5 m	€ 1 269,49	€ 1 296,22	€ 1 407,65	€ 1 643,12
6 m	€ 1 313,27	€ 1 340,00	€ 1 457,59	€ 1 706,41
6,5 m	€ 1 357,05	€ 1 383,78	€ 1 507,53	€ 1 769,55
7 m	€ 1 417,77	€ 1 444,50	€ 1 580,57	€ 1 868,99
7,5 m	€ 1 461,55	€ 1 488,28	€ 1 630,51	€ 1 932,13
8 m	€ 1 522,27	€ 1 549,00	€ 1 703,55	€ 2 031,57
8,5 m	€ 1 566,05	€ 1 592,78	€ 1 753,49	€ 2 094,71
9 m	€ 1 684,55	€ 1 711,28	€ 1 884,31	€ 2 251,93
9,5 m	€ 1 728,33	€ 1 755,06	€ 1 934,25	€ 2 315,07
10 m	€ 1 789,05	€ 1 815,78	€ 2 007,29	€ 2 414,51
10,5 m	€ 1 832,83	€ 1 859,56	€ 2 057,23	€ 2 477,65
11 m	€ 1 893,55	€ 1 920,28	€ 2 130,27	€ 2 577,09
11,5 m	€ 1 995,11	€ 2 021,84	€ 2 237,99	€ 2 698,01
12 m	€ 2 055,83	€ 2 082,56	€ 2 311,03	€ 2 797,45
<b>Optional</b>	ø 100 mm	ø 140 mm	ø 200 mm	ø 250 mm
weitere Meter (mit mantelstein)	€ 96,58	€ 96,58	€ 115,06	€ 154,66
Regenhaube	€ 42,02	€ 42,02	€ 42,02	€ 50,82

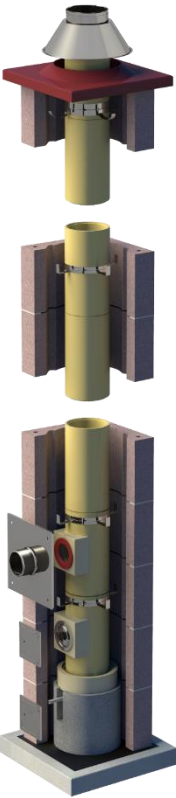

**Anlagenpreise enthalten:**



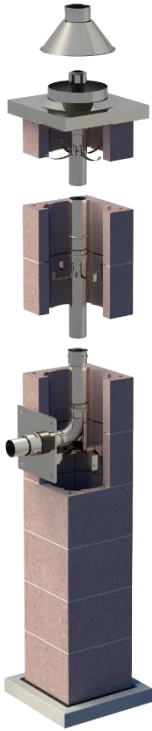

- 1 Stück Sockeleinsatz DN 270.
- 1 Stück Sockel für Universal-Formstück.
- 1 Stück unteres Universal-Formstück für Kondensatablauf.
- 1 Stück Kondensat Verschluss Turbo.
- 2 Stück T-Stück Turbo.
- X Stück Rohrelement 328 mm.
- 1 Stück Reinigungstüre für Kondensat Abführung.
- 1 Stück Reinigungstüre Turbo.
- 1 Stück säurebeständige Dichtung.
- X/3 Stück Distanzschele.
- 1 Stück Zentrierschele
- 1 Stück Schutzelement mit Öffnung.
- 1 Stück Deckel.
- 1 Stück Mündungsabschluss.
- 1 Stück Beton-Schornsteinplatte.
- 1 Stück Mauermörtel 25 kg.
- 1 Stück Klebe und Dichtmasse.
- 1 Stück Kitt Velbakit 3 kg trocken
- X\*4 Stück Kamin-Mantelstein 245 mm.



<b>FME - Edelstahl Schornsteinsysteme</b>	
Höhe in m.	ø 80 mm
4 m	€ 964,81
4,5 m	€ 991,43
5 m	€ 1 049,07
5,5 m	€ 1 075,69
6 m	€ 1 133,33
6,5 m	€ 1 186,35
7 m	€ 1 243,99
7,5 m	€ 1 297,01
8 m	€ 1 354,65
8,5 m	€ 1 407,67
9 m	€ 1 465,31
9,5 m	€ 1 518,33
10 m	€ 1 575,97
10,5 m	€ 1 628,99
11 m	€ 1 686,63
11,5 m	€ 1 739,65
12 m	€ 1 797,29
<b>Optional</b>	ø 80 mm
weitere Meter (mit mantelstein)	€ 84,26
Regenhaube	€ 42,02







**Anlagenpreise enthalten:**

- 1 Stück Stützkonsole.
- 1 Stück Bogen 90 mit Fuß.
- 1 Stück Schutzelement mit Öffnung.
- 1 Stück Distanz.
- 1 Stück Horizontale Verlängerung des Bogens.
- 1 Stück Rohrelement 250 mm.
- 1-2 Stück Rohrelement 500 mm.
- X Stück Rohrelement 1000 mm.
- 1 Stück oberes Lüftungsgitter.
- 1 Stück Metallsteckverbinder.
- 1 Stück Beton-Schornsteinplatte.
- 1 Stück Mündungsabschluss.
- 1 Stück Zentrierschele.
- X Stück Distanzschele.
- 1 Stück Klebe- und Dichtmasse.
- 1 Stück Mauermörtel 25 kg.
- X\*4 Stück Kamin-Mantelstein 245 mm.

Lüftungssteine	Artikel Nr.	Außenmaße <i>LxBxH mm</i>	Anzahl der Schächte	Innenmaße <i>DN/ LxB mm</i>	Anzahl auf der Palette <i>Stk.</i>	Gewicht Stk. Kg	Preis pro Meter	Preis Stk.
	PW125	250x200x245	1	- / 170x120	112	6,8	€ 25,52	€ 6,38
	PW236	360x250x245	2	- / 170x120	56	11,2	€ 51,92	€ 12,98
	PW238	380x250x245	2	- / 170x120	56	12,4	€ 51,92	€ 13,48
	PW352	520x250x245	3	- / 170x120	42	15	€ 60,72	€ 15,18
	PW450	500x360x245	4	- / 170x108,5	28	25	€ 78,32	€ 19,58

Mantelsteine	Artikel Nr.	Außenmaße <i>LxBxH mm</i>	Anzahl der Schächte	Innenmaße <i>DN/ LxB mm</i>	Anzahl auf der Palette <i>Stk.</i>	Gewicht Stk. Kg	Preis pro Meter	Preis Stk.
	PK271020	360x360x245	1	270 / -	42	12,5	€ 69,52	€ 17,38
	PK291020	380x380x245	1	290 / -	42	14,5	€ 69,52	€ 19,38
	PK2910202	770x380x245	2	290 / -	21	31,5	€ 101,20	€ 26,30
	PK362025LAS	500x450x245	1	360 / -	28	25	€ 78,32	€ 23,98

Lüftungs- und Mantelsteine	Artikel Nr.	Außenmaße <i>LxBxH mm</i>	Anzahl der Schächte	Innenmaße <i>DN/ LxB mm</i>	Anzahl auf der Palette <i>Stk.</i>	Gewicht Stk. Kg	Preis pro Meter	Preis Stk.
	PKW271020	500x360x245	2	270 / 280x100	28	20	€ 69,52	€ 21,78
	PKW291020	520x380x245	2	290 / 285x100	28	21	€ 87,12	€ 22,48
	PKW2271020	520x360x245	3	270 / 125x140x2	28	21	€ 87,12	€ 22,78
	PKW12710202	820x360x245	3	270x2/270x100	21	29,5	€ 101,20	€ 25,30
	PKW2710202	890x360x245	4	270x2 / 120x180x2	14	34,5	€ 106,48	€ 26,62

Sockeleinsatz	Artikel Nr.	Außenmaß Ø / Höhe [mm]	Verwendung	Anzahl auf der Palette Stk.	Gewicht Stk. Kg	Preis pro Meter	Preis Stk.
	WKC27	270 / 245	Ergänzungstück für PK- und PKW-Mantelstein	44	15,6	-	€ 19,58
	WKC29	290 / 245		44	18	-	€ 19,58

Keramsit Beton-Mantelsteine <i>für Schornsteinsysteme</i>	Artikel Nr.	Außenmaße LxBxH mm	Anzahl der Schächte	Innenmaße DN/ LxB mm	Anzahl auf der Palette Stk.	Gewicht Stk. Kg	Preis pro Meter	Preis Stk.
	PK003024	550x550x240	1	440 / -	16	29,4	-	€ 37,18

Rohrelement	Artikel Nr.	Innendurch- messer (a) mm	Außendurch- messer (b) mm	Höhe h mm	Gewicht Stk. Kg	Gewicht der Palette Kg	Preis pro Meter	Preis Stk.
	KZ140	140	170	328	5,2	805	€ 25,74	€ 8,58
	KZ160	160	190	328	6,1	757	€ 29,70	€ 9,90
	KZ180	180	210	328	6,7	695	€ 34,98	€ 11,66
	KZ200	200	230	328	7,6	595	€ 38,94	€ 12,98
	KZ250	250	300	328	16,3	677	€ 91,74	€ 30,58
	KZ300	297	360	328	22	685	€ 104,94	€ 34,98

Rohrelement TURBO	Artikel Nr.	Innendurch- messer (a) mm	Außendurch- messer (b) mm	Höhe h mm	Gewicht Stk. Kg	Gewicht der Palette Kg	Preis pro Meter	Preis Stk.
	KZ100T	100	130	328	3,8	755	€ 27,06	€ 9,02
	KZ140T	140	170	328	5,2	805	€ 27,06	€ 9,02
	KZ200T	200	230	328	7,6	595	€ 45,54	€ 15,18
	KZ250T	250	300	328	16,3	677	€ 85,14	€ 28,38

T-Stück für Reinigungstüre	Artikel Nr.	Innendurch- messer mm	Außendurch- messer mm	Höhe mm	Gewicht Stk. Kg	Gewicht der Palette Kg	Anzahl auf der Palette Stk.	Preis Stk.
	KC140	140	170	660	11,7	517	42	€ 46,42
	KC160	160	190	660	13,7	518	36	€ 51,37
	KC180	180	210	660	15,7	465	28	€ 55,22
	KC200	200	230	660	17,2	438	24	€ 70,62
	KC250	250	300	660	33,6	563	16	€ 144,76
	KC300	300	360	660	43	369	8	€ 191,18

<b>T-Stück Reinigung</b> <i>Anschluss TURBO für Abgase</i>	Artikel Nr.	Innendurchmesser <i>mm</i>	Außendurchmesser <i>mm</i>	Höhe <i>mm</i>	Gewicht <i>Stk. Kg</i>	Gewicht der Palette <i>Kg</i>	Anzahl auf der Palette <i>Stk.</i>	Preis Stk.
	KCKS100T	100	130	328	4,4	729	80	€ 33,22
	KCKS140T	140	170	328	5,8	303	48	€ 34,54
	KCKS200T	200	230	328	8,2	517	60	€ 36,74
	KCKS250T	250	300	328	17,3	579	32	€ 61,38

<b>T-Stück 45° für Abgase</b>	Artikel Nr.	Innendurchmesser <i>mm</i>	Außendurchmesser <i>mm</i>	Höhe <i>mm</i>	Gewicht <i>Stk. Kg</i>	Gewicht der Palette <i>Kg</i>	Anzahl auf der Palette <i>Stk.</i>	Preis Stk.
	KS45160	160	190	660	17,6	236	12	€ 132,22
	KS45180	180	210	660	18,9	214	10	€ 133,54
	KS45200	200	230	660	21,7	220	9	€ 143,22
	KS45250	250	300	660	49,3	222	4	€ 211,42
	KS45300	300	360	660	63	214	3	€ 264,22

<b>T-Stück 90° für Abgase</b>	Artikel Nr.	Innendurchmesser <i>mm</i>	Außendurchmesser <i>mm</i>	Höhe <i>mm</i>	Gewicht <i>Stk. Kg</i>	Gewicht der Palette <i>Kg</i>	Anzahl auf der Palette <i>Stk.</i>	Preis Stk.
	KS90140	140	170	660	11,4	458	38	€ 46,42
	KS90160	160	190	330	7,7	518	64	€ 51,37
	KS90180	180	210	330	8,5	399	44	€ 55,22
	KS90200	200	230	330	9,2	393	40	€ 70,62
	KS90250	250	300	660	36,9	468	12	€ 144,76
	KS90300	300	360	660	49	417	8	€ 191,18

<b>Sockel für KJZ</b>	Artikel Nr.	Innendurchmesser <i>mm</i>	Außendurchmesser <i>mm</i>	Höhe <i>h mm</i>	Gewicht <i>Stk. Kg</i>	Gewicht der Palette <i>Kg</i>	Preis pro Meter	Preis Stk.
	PKJZ100200	155	205	100	2,7	-	-	€ 11,22
	PKJZ250	200	250	100	3,7	-	-	€ 21,78

<b>unteres Universal-Formstück</b> <i>für Schornsteinsystem</i>	Artikel Nr.	Verwendung	Höhe <i>mm</i>	Gewicht <i>Stk. Kg</i>	Gewicht der Palette <i>Kg</i>	Anzahl auf der Palette <i>Stk.</i>	Preis Stk.
	KJ1020U	UNI KADIR, KAYI LAS DN: Ø 100, Ø 140, Ø 160, Ø 180, Ø 200	70	4,1	640	150	€ 34,98

unteres Universal-Formstück <i>für Kondensatablauf</i>	Artikel Nr.	Verwendung	Höhe mm	Gewicht Stk. Kg	Gewicht der Palette Kg	Anzahl auf der Palette Stk.	Preis Stk.
	KJZ100200	UNI KADIR, KAYI LAS DN: Ø 100, Ø 140, Ø 160, Ø 180, Ø 200	156	8,3	722	84	€ 67,54
	KJZ250	UNI KADIR KAYI LAS DN: Ø 250	136	12,5	550	42	€ 103,18

T-Stück Reduktion <i>für Abgase</i>	Artikel Nr.	Verwendung	Höhe mm	Gewicht Stk. Kg	Gewicht der Palette Kg	Anzahl auf der Palette Stk.	Preis Stk.
	RTS	UNI KADIR DN: Ø 160, Ø 180, Ø 200	57	2,2	355	150	€ 32,78

Kitt für keramische Rohre NASS	Artikel Nr.	Verwendung	Gewicht kg	Preis Stk.
	kitn	UNI KADIR KAYI LAS	2	15,18

Mauermörtel OPTIROC <i>(dünn-schichtig)</i>	Artikel Nr.	Verwendung	Gewicht kg	Preis Stk.
	ZCSK10	für Keramsitbeton	25	17,38

Kitt für keramische Rohre TROCKEN	Artikel Nr.	Verwendung	Gewicht kg	Preis Stk.
	kitt	UNI KADIR KAYI LAS	3	17,38

Klebe- und Dichtmasse	Artikel Nr.	Verwendung	Gewicht kg	Preis Stk.
	SIL	für Metall- und Chrom-Nickel-Teile, Schornsteinabschlüsse, Metall- und Chrom-Nickel-Schornsteinplatte	-	15,18





Gepresste Universal-Ummantelung	Artikel Nr.	für Rohre DN mm	für Mantelsteine	Anzahl Ifm. im Karton	Anzahl Stück im Karton	Preis Stk.
	OTP14027	140	PK 27-1020 PKW 27-1020 PKW 27-1020x2 W1 27-1020x2 PKW2 27-1020	1,00	1	32,78
	OTP16027	160		1,00	1	34,98
	OTP18027	180		1,00	1	37,18
	OTP20027	200		1,00	1	39,38
	OTP14029	140	PK 29-1020 PK 29-1020x2 PKW 29-1020	1,00	1	32,78
	OTP16029	160		0,50	1	34,98
	OTP18029	180		1,00	1	37,18
	OTP20029	200		1,00	1	39,38
	OTP250	250		PK 36-2025 LAS	1,00	1

Ummantelung des T-Stücks für Abgase	Artikel Nr.	Verwendung	Preis Stk.
	OTKS45160	für Abgase KS/45 160	€ 31,90
	OTKS45180	für Abgase KS/45 180	€ 34,10
	OTKS45200	für Abgase KS/45 200	€ 34,10



Kondensatablaufrohr	Artikel Nr.	Verwendung	Preis Stk.
	SYF	Für UNI KADIR	€ 7,70
	SYF	Für UNI KADIR	€ 7,70
	SYFT	Für KAYI LAS	€ 10,78



Ummantelung des T-Stücks für Abgase	Artikel Nr.	Verwendung	Preis Stk.
	OTKS90 140200	für Abgase KS/90 140-200	€ 32,45

Säurebeständige Dichtung 80/60	Artikel Nr.	Verwendung	Preis Stk.
	USC	MK KADIR KAYI LAS	€ 39,38

Distanzschele	Artikel Nr.	Verwendung	Preis
	OPD27080	PK 27-1020 PKW 27-1020 PKW2 27-1020 PKW 27-1020x2 PKW1 27-1020x2	€ 7,92
	OPD29080	PK 29-1020 PK 29-1020x2 PKW 29-1020	€ 7,92

Zentrierschele	Artikel Nr.	Verwendung	Preis
	OPC27080	PK 27-1020 PKW 27-1020 PKW 27-1020x2 PKW1 27-1020x2 PKW2 27-1020	€ 10,12
	OPC29080	PK 29-1020 PK 29-1020x2 PKW 29-1020	€ 10,12

Distanzschele	Artikel Nr.	Verwendung	Preis
	OPD290100	PK 29-1020 PK 29-1020x2 PKW 29-1020	€ 9,02
	OPD290140		
	OPD290160		
	OPD290180		
	OPD290200		
	OPD360250	PK 36-2025 LAS	€ 17,16
	OPD270100	PK 27-1020 PKW 27-1020 PKW 27-1020x2 PKW1 27-1020x2 PKW2 27-1020	€ 9,02
	OPD270140		
	OPD270160		
	OPD270180		
	OPD270200		

Zentrierschele	Artikel Nr.	Verwendung	Preis
	OPC290100	PK 29-1020 PK 29-1020x2 PKW 29-1020	€ 12,32
	OPC290140		€ 12,76
	OPC290160		€ 14,96
	OPC290180		€ 14,96
	OPC290200		€ 14,96
	OPC270100	PK 27-1020 PKW 27-1020 PKW 27-1020x2 PKW1 27-1020x2 PKW2 27-1020	€ 12,98
	OPC270140		€ 12,98
	OPC270160		€ 14,30
	OPC270180		€ 14,30
	OPC270200		€ 14,30

Reinigungstüre	Artikel Nr.	Verwendung	Preis
	DRWRSIB	UNI KADIR	€ 77,00

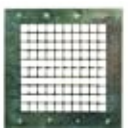
Unteres Lüftungsgitter	Artikel Nr.	Verwendung	Preis
<i>Abmessungen 240x240 mm</i> 	KRWDW	UNI KADIR	€ 21,78

Reinigungstüre	Artikel Nr.	Verwendung	Preis
<i>Abmessungen 140x140mm</i> 	DRK	KAYI LAS	€ 57,78

Oberes Lüftungsgitter	Artikel Nr.	Verwendung	Preis
<i>Abmessungen 215x92 mm</i> 	KRWG	für Lüftungskanäle	€ 21,78

Reinigungstüre TURBO	Artikel Nr.	Verwendung	Preis
<i>Abmessungen 140x140mm</i> 	DRWT	KAYI LAS	€ 57,78

Schutzelement mit Öffnung	Artikel Nr.	Verwendung	Preis
<i>Abmessungen 300x300mm</i> 	OSO100 OSO125	KAYI LAS	€ 57,78

Deckel	Artikel Nr.	Verwendung	Preis
	DEK	MK KADIR KAYI LAS	€ 35,42

Schalungsflansch aus Metall	Artikel Nr.	Verwendung	Preis
	KMS1020 KMS0025	Zum Schornsteinabschluss, gegossene Platte	€ 37,62 € 41,14

Distanzscheibe	Artikel Nr.	Verwendung	Preis
	RKK160160	Reduktion zum Anschluss des Heizkessels	€ 88,22
	RKK180160		€ 90,42
	RKK180180		€ 92,62
	RKK200160		€ 94,82
	RKK200180		€ 97,02
	RKK200200		€ 99,22

Zentrierscheibe	Artikel Nr.	Verwendung	Preis
	KMW1020	InnenMetallflansch 1020	€ 42,02
	KMW0025	InnenMetallflansch 0025	€ 50,82

Regenhaube	Artikel Nr.	Verwendung	Preis
	DAHM100		€ 42,02
	DAHM140		€ 42,02
	DAHM160		€ 42,02
	DAHM180		€ 42,02
	DAHM200		€ 50,82
	DAHM250		€ 59,62
	DAHM300		€ 59,62











Mündungsabschluss	Artikel Nr.	Verwendung	Preis
	KMZ100		€ 54,78
	KMZ140		€ 78,87
	KMZ160		€ 85,47
	KMZ180		€ 90,75
	KMZ200		€ 99,66
	KMZ250		€ 101,20
	KMZ300		€ 113,30







Keramik Regenkragen	Artikel Nr.	Verwendung	Preis
	KCZ180		€ 42,02
	KCZ200		€ 42,20

Keramik Mündungsabschluss	Artikel Nr.	Verwendung	Preis
	KCZN160		€ 76,78
	KCZN180		€ 76,78
	KCZN200		€ 76,78

Kragenverbinder	Artikel Nr.	Bezeichnung	Preis
	LM80130	Metallstecker 80-130	€ 36,96

Beton-Schornsteinplatte 1020	Artikel Nr.	Abmessungen (LxBxH) mm	Gewicht kg	Preis
	PKB1020	460x460x80 Innendurchmesser 250	18,7	166,87
Beton-Lüftungsschornsteinplatte	Artikel Nr.	Abmessungen (LxBxH) mm	Gewicht kg	Preis
	PKBW1020	650x570x80 Innendurchmesser 250	39	218,02
Beton-Schornsteinplatte 1020x2	Artikel Nr.	Abmessungen (LxBxH) mm	Gewicht kg	Preis
	PKB2910202	955x580x80 Innendurchmesser 250	60,1	242,22
Metall- und Chrom-Nickel-Schornsteinplatte 1020	Artikel Nr.	Abmessungen (LxBxH) mm	Preis	
	PKM291020	430x430, Innendurchmesser 270	90,42	
	PKM0025	500x500 Innendurchmesser 350	114,18	
	PKMD271020	460x460x60 Innendurchmesser 265	121,22	
	PKMD2710202W	990x460x60 Innendurchmesser 265	218,02	

<b>Grundpaket Metall TURBO MKB KADIR</b> <i>Inhalt des Grundpakets 0,82 m</i>	<b>Beschreibung</b>	<b>Menge</b>	<b>Preis per Paket</b>
<b>Artikel NR: KRG1</b>			
	 Rohrelement 0,25 m	1	<b>€ 253,00</b>
	 Verlängerung des T-Stück-Zulaufes 0,25 m	1	
	 Distanz	1	
	 Schutzelement mit Öffnung	1	
	 T-Stück 90°	1	
	 Tür 140x140 mm	1	
	 T-Stück für Putztüre	1	
	 Deckel	1	
	 Kondensatablauf mit Geruchsverschluss mit Fuß	1	
	 Stützkonsole	1	

<b>Grundpaket Metall FME KADIR</b> <i>Inhalt des Grundpakets 0,43 m</i>		<b>Beschreibung</b>	<b>Menge</b>	<b>Preis per Paket</b>
<i>Artikel NR: KRG2</i>			Rohrelement 0,25 m	1
		Horizontale Verlängerung des Bogens 0,25 m	1	<b>€ 161,70</b>
		Abstandhalter	1	
		Schutzelement mit Öffnung	1	
		Bogen 90°	1	
		Stützkonsole	1	

<b>Gerade Metallrohre – Chrom-Nickel-Rohre</b> <i>Rohrelement Ø 80</i>	<b>Artikel Nr.</b>	<b>Beschreibung</b>	<b>Preis</b>
	80KK1	Rohrelement KK 80/1 m	32,12
	80KK05	Rohrelement KK 80/0,5 m	22,88
	80KK025	Rohrelement KK 80/0,25 m	17,05



# LB Universal

## Den Rauchfang leicht gemacht.

Der LB Universal ist ein leichtes System für die Errichtung von Rauchfangen im Neubau und in der Sanierung. In Verbindung mit dem Edelstahl-Abgassystem EW ist dieses Schachtsystem eine optimale Komplettlösung.

### Einsatzbereiche:

- Komplettlösung für den Einsatz im Gebäude
- Für alle Regelfeuerstätten
- Für Sanierung oder Neubau
- Für zusätzliche Feuerstätten wie z. B. Kachelöfen
- Für Ein- und Mehrfamilienhäuser
- Auch für mehrgeschossige Häuser geeignet
- Für den Innenbereich
- Schrägführung bis zu 30 Grad möglich

Er erfüllt alle Anforderungen an Wärme- und Brandschutz und eignet sich auch für mehrgeschossige Häuser. Eine Geschossdurchführung ist mit dem LB Universal kein Problem. Aufgrund seines geringen Gewichtes und des geringen Platzbedarfs erfüllt er sogar die strengen Auflagen des Denkmalschutzes, der ein neu zu erstellendes Fundament meist nicht zulässt. Mit dem LB Universal können Sie fast immer auf ein Fundament verzichten. Der geringe Platzbedarf des Schachtes mit seiner nur vier Zentimeter dicken Außenschale ermöglicht ein flexibles Planen und erleichtert so die Entscheidung zum Anschluss einer zusätzlichen Feuerstätte, wie zum Beispiel einem Kachelofen oder Kaminofen.

Die Montage ist dank Trockenbauweise denkbar einfach. Der LB Universal kann unmittelbar nach dem Aufstellen endbehandelt und beheizt werden.

Grundpaket 1:

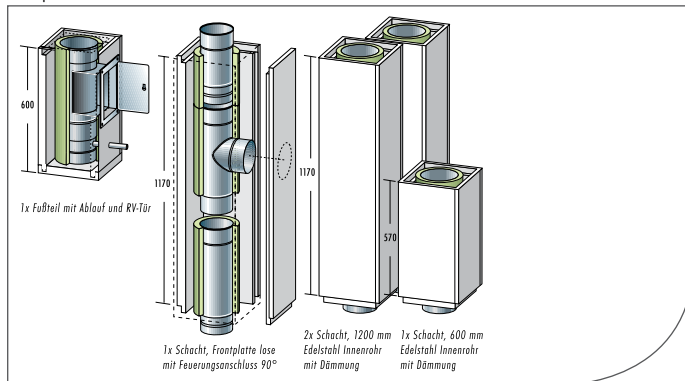

Grundpaket 2:

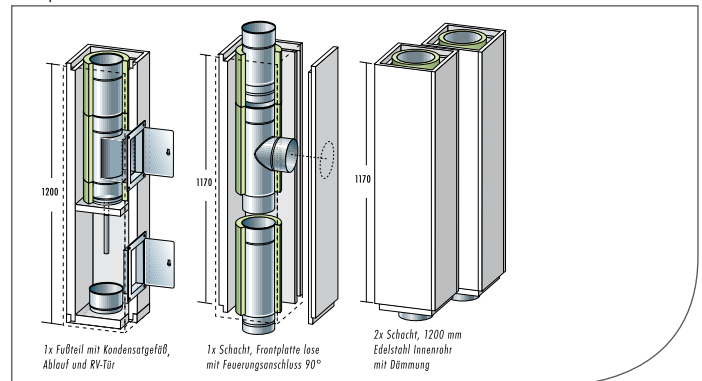

Beispielanwendung mit Ofen



Der LB Universal als Problemlöser einer horizontalen Verbindung

### Vorteile:

- Praxiserprobte Grundpakete.
- Für Niedrigenergie- oder Passivhaus: Erfüllt alle Anforderungen.
- Leicht: In der Regel sind keine statisch bedingten Maßnahmen wie z. B. Fundamente erforderlich.
- Optimaler Brandschutz: Sicherheit durch Feuerwiderstandsdauer 90 Minuten.
- Hohe Qualität: Durch den Einsatz hochwertiger Materialien.
- Schnelle Montage: So einfach zu montieren, dass das Abgassystem häufig schon am Tag der Endmontage beheizt werden kann.
- Komplettlösung aus einer Hand: Kompatibel zu Abgassystemen und Zubehör von Raab, damit Sie sicher planen können.



Grundpaket I Höhe 4,8 m mit Ablauf   Nutzlänge 4,68 m							
ø I (DN)	130	150	160	180	200	250	300
I Schacht	200/200	220/220	230/230	250/250	270/270	320/320	370/370
A Schacht	280/280	300/300	310/310	330/330	350/350	400/400	450/450
Art.-Nr.	2110566	1030534	1030546	1030547	1030548	1030549	1030550
Preis	€ 1.444,55	€ 1.487,88	€ 1.592,82	€ 1.654,08	€ 1.808,50	€ 2.063,89	€ 2.270,50
Inhalt	1x Schachtelement 600 mm mit Fuß mit Ablauf mit Reinigung 140x200, inkl. 1x Tür 1x Schachtelement 1200 mm Front lose mit Feuerungsanschluss 90° gleicher Abgang für Wandfutter doppelt 2x Schachtelement 1200 mm mit Edelstahlrohr und Dämmung 1x Schachtelement 600 mm mit Edelstahlrohr und Dämmung 2x Kleber K84 1x Regenkragen						

Grundpaket II Höhe 4,8 m ohne Ablauf   Nutzlänge 4,68 m							
ø I (DN)	130	150	160	180	200	250	300
I Schacht	200/200	220/220	230/230	250/250	270/270	320/320	370/370
A Schacht	280/280	300/300	310/310	330/330	350/350	400/400	450/450
Art.-Nr.	2104249	1030535	1030551	1030552	1030553	1030554	1030555
Preis	€ 1.444,55	€ 1.487,88	€ 1.562,48	€ 1.654,08	€ 1.808,50	€ 2.063,89	€ 2.270,50
Inhalt	1x Schachtelement 600 mm mit Fuß ohne Ablauf mit Reinigung 140x200, inkl. 1x Tür 1x Schachtelement 1200 mm Front lose mit Feuerungsanschluss 90° gleicher Abgang für Wandfutter doppelt 2x Schachtelement 1200 mm mit Edelstahlrohr und Dämmung 1x Schachtelement 600 mm mit Edelstahlrohr und Dämmung 2x Kleber K84						

Grundpaket III Höhe 4,8 m mit Kondensatgefäß   Nutzlänge 4,71 m							
ø I (DN)	130	150	160	180	200	250	300
I Schacht	200/200	220/220	230/230	250/250	270/270	320/320	370/370
A Schacht	280/280	300/300	310/310	330/330	350/350	400/400	450/450
Art.-Nr.	2101842	1030536	1030556	1030557	1030558	1030559	1030560
Preis	€ 1.515,42	€ 1.562,27	€ 1.672,46	€ 1.736,78	€ 1.898,92	€ 2.167,08	€ 2.384,02
Inhalt	1x Schachtelement 1200 mm mit Kondensatgefäß mit Ablauf mit Reinigung 140x200, inkl. 2x Tür 1x Schachtelement 1200 mm Front lose mit Feuerungsanschluss 90° gleicher Abgang für Wandfutter doppelt 2x Schachtelement 1200 mm mit Edelstahlrohr und Dämmung 2x Kleber K84						

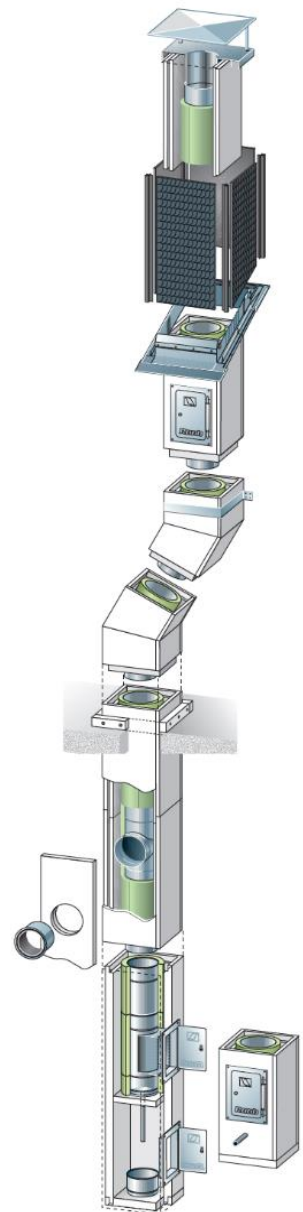

Optional	ø I (DN)	130	150	160	180	200	250	300
	I Schacht A Schacht	200/200 280/280	220/220 300/300	230/230 310/310	250/250 330/330	270/270 350/350	320/320 400/400	370/370 450/450
Schachtelement 600 mm mit Reinigung 140/200 mit Dehnung, inkl. Tür Art.-Nr.		€ 299,51 1039372	€ 308,83 1030540	€ 327,15 1030576	€ 359,87 1030577	€ 400,43 1030578	€ 455,40 1030579	€ 480,25 1030580
Schachtelement 1200 mm Front lose mit Feuerungsanschluss 90° mit Dehnung, gleicher Abgang für Wandfutter doppelt Art.-Nr.		€ 337,74 1039373	€ 348,18 1030541	€ 372,18 1030581	€ 396,20 1030582	€ 410,87 1030583	€ 524,28 1030584	€ 534,94 1030585
Schachtelement 1200 mm mit Edelstahlrohr und Dämmung Art.-Nr.		€ 284,34 1037363	€ 293,13 1030542	€ 316,15 1030586	€ 336,31 1030587	€ 382,11 1030588	€ 410,91 1030589	€ 473,71 1030590
Schachtelement 600 mm mit Edelstahlrohr und Dämmung Art.-Nr.		€ 172,91 1036473	€ 178,25 1030544	€ 189,94 1030597	€ 200,16 1030598	€ 214,77 1030599	€ 254,23 1030600	€ 289,29 1030601

**Schachtelement 600 mm mit Fuß mit Ablauf mit Reinigung 140/200 / Nutzlänge 600 mm**

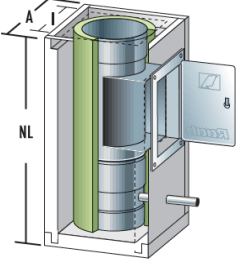
	Ø I (DN)	I Schacht A Schacht	Art.-Nr.	Preis
	130	200/200 280/280	1039371	369,17 €
	150	220/220 300/300	1030537	380,63 €
	160	230/230 310/310	1030561	387,44 €
	180	250/250 330/330	1030565	394,23 €
	200	270/270 350/350	1030562	430,94 €
	250	320/320 400/400	1030563	463,56 €
	300	370/370 450/450	1030564	479,88 €

**Schachtelement 600 mm mit Fuß ohne Ablauf mit Reinigung 140/200 / Nutzlänge 600 mm**

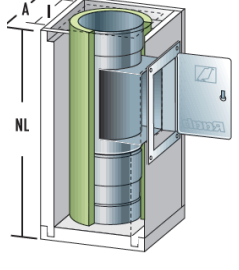
	Ø I (DN)	I Schacht A Schacht	Art.-Nr.	Preis
	130	200/200 280/280	2107103	362,32 €
	150	220/220 300/300	1030538	373,53 €
	160	230/230 310/310	1030566	380,21 €
	180	250/250 330/330	1030567	386,87 €
	200	270/270 350/350	1030568	422,88 €
	250	320/320 400/400	1030569	454,91 €
	300	370/370 450/450	1030570	470,91 €

**Schachtelement 1200 mm, Kondensatgefäß mit Ablauf und Reinigung 140/200 / Nutzlänge 1200 mm**

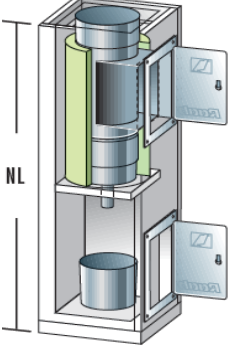
	Ø I (DN)	I Schacht A Schacht	Art.-Nr.	Preis
	130	200/200 280/280	2107371	584,17 €
	150	220/220 300/300	1030539	602,23 €
	160	230/230 310/310	1030571	615,83 €
	180	250/250 330/330	1030572	644,37 €
	200	270/270 350/350	1030573	687,86 €
	250	320/320 400/400	1030574	761,28 €
	300	370/370 450/450	1030575	851,00 €

**Schachtelement 1200 mm für Deckenanschluss / Nutzlänge 1170 mm**

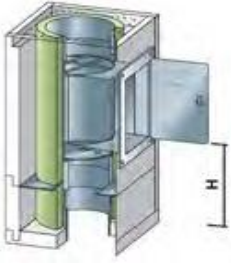
	Ø I (DN)	I Schacht A Schacht	Art.-Nr.	Preis
	130	200/200 280/280	2102701	650,53 €
	150	220/220 300/300	2102702	681,10 €
	160	230/230 310/310	2102703	692,10 €
	180	250/250 330/330	2102704	716,56 €
	200	270/270 350/350	2102705	743,46 €
	250	320/320 400/400	2102706	815,61 €
	300	370/370 450/450	-	-

**Schachtelement 600 mm mit Reinigung 140/200 mit Dehnung, inkl. Tür/ Nutzlänge 570 mm**

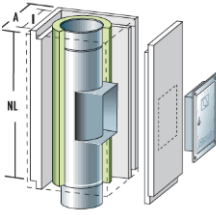
	Ø I (DN)	I Schacht A Schacht	Art.-Nr.	Preis
	130	200/200 280/280	1039372	299,51 €
	150	220/220 300/300	1030540	308,83 €
	160	230/230 310/310	1030576	327,15 €
	180	250/250 330/330	1030577	359,87 €
	200	270/270 350/350	1030578	400,43 €
	250	320/320 400/400	1030579	455,40 €
	300	370/370 450/450	1030580	480,25 €

**Schachtelement 1200 mm Front lose mit Feuerungsanschluss 90° mit Dehnung, gleicher Abgang für Wandfutter doppelt / Nutzlänge 1170 mm**

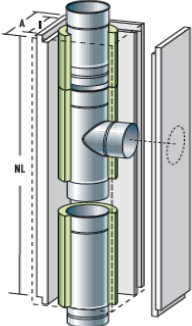
	Ø I (DN)	I Schacht A Schacht	Art.-Nr.	Preis
	130	200/200 280/280	1039373	337,74 €
	150	220/220 300/300	1030541	348,18 €
	160	230/230 310/310	1030581	372,18 €
	180	250/250 330/330	1030582	396,20 €
	200	270/270 350/350	1030583	410,87 €
	250	320/320 400/400	1030584	524,28 €
	300	370/370 450/450	1030585	534,94 €

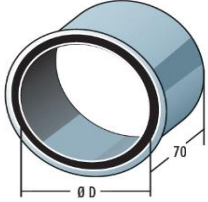
Wandfutter doppelt				
	Ø D	I Schacht A Schacht	Art.-Nr.	Preis
	130	200/200 280/280	1008615	43,19 €
130	220/220 300/300	1030875	54,63 €	
130	230/230 310/310	1030876	54,63 €	
150	220/220 300/300	1008613	34,30 €	
150	230/230 310/310	1030877	54,63 €	
150	250/250 330/330	1030878	54,63 €	
150	270/270 350/350	1030879	54,63 €	
160	230/230 310/310	1008612	34,30 €	
160	250/250 330/330	1030880	57,18 €	
180	250/250 330/330	1008607	43,84 €	
180	270/270 350/350	1030881	59,71 €	
180	320/320 400/400	1030882	59,71 €	
200	270/270 350/350	1008611	43,84 €	
200	320/320 400/400	1030883	59,71 €	
200	370/370 450/450	1030884	74,05 €	
250	320/320 400/400	1008617	47,65 €	
250	370/370 450/450	1030885	74,05 €	
300	370/370 450/450	1011528	62,90 €	

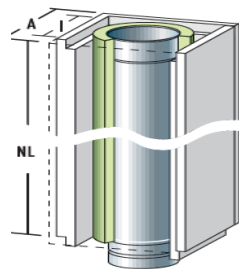
Schachtelement 1200 mm mit Edelstahlrohr und Dämmung / Nutzlänge 1170 mm				
	Ø I (DN)	I Schacht A Schacht	Art.-Nr.	Preis
	130	200/200 280/280	1037363	284,34 €
150	220/220 300/300	1030542	293,13 €	
160	230/230 310/310	1030586	316,15 €	
180	250/250 330/330	1030587	336,31 €	
200	270/270 350/350	1030588	382,11 €	
250	320/320 400/400	1030589	410,91 €	
300	370/370 450/450	1030590	473,71 €	

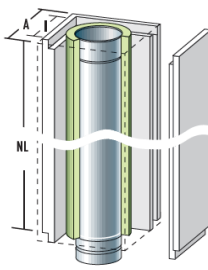
Schachtelement 1200 mm mit Edelstahlrohr und Dämmung/Frontplatte lose / Nutzlänge 1170 mm				
	Ø I (DN)	I Schacht A Schacht	Art.-Nr.	Preis
	130	200/200 280/280	2107357	292,62 €
150	220/220 300/300	1030543	301,66 €	
160	230/230 310/310	1030592	325,19 €	
180	250/250 330/330	1030593	346,10 €	
200	270/270 350/350	1030594	393,24 €	
250	320/320 400/400	1030595	422,88 €	
300	370/370 450/450	1030596	487,52 €	

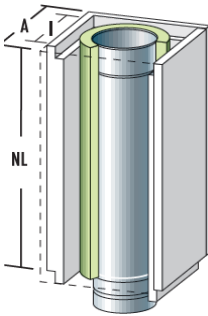
Schachtelement 600 mm mit Edelstahlrohr und Dämmung / Nutzlänge 570 mm				
	Ø I (DN)	I Schacht A Schacht	Art.-Nr.	Preis
	130	200/200 280/280	1036473	172,91 €
150	220/220 300/300	1030544	178,25 €	
160	230/230 310/310	1030597	189,94 €	
180	250/250 330/330	1030598	200,16 €	
200	270/270 350/350	1030599	214,77 €	
250	320/320 400/400	1030600	254,23 €	
300	370/370 450/450	1030601	289,29 €	

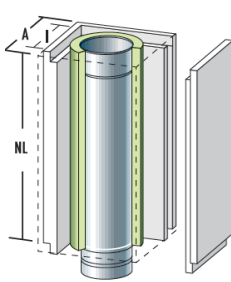
Schachtelement 600 mm mit Edelstahlrohr und Dämmung /Frontplatte lose / Nutzlänge 570 mm				
	Ø I (DN)	I Schacht A Schacht	Art.-Nr.	Preis
	130	200/200 280/280	2107098	180,41 €
150	220/220 300/300	1030545	186,00 €	
160	230/230 310/310	1030602	198,19 €	
180	250/250 330/330	1030603	208,87 €	
200	270/270 350/350	1030604	224,11 €	
250	320/320 400/400	1030605	265,29 €	
300	370/370 450/450	1030606	301,86 €	

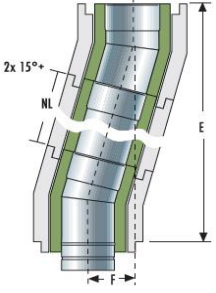

Bogen 15° (1 Stück Schachtelement)				
	Ø I (DN)	I Schacht A Schacht	Art.-Nr.	Preis
	130	200/200 280/280	2115114	366,23 €
	150	220/220 300/300	1030611	377,53 €
	160	230/230 310/310	1030612	388,20 €
	180	250/250 330/330	1030613	388,20 €
	200	270/270 350/350	1030614	401,54 €
	250	320/320 400/400	1030615	428,22 €
	300	370/370 450/450	1030616	462,90 €

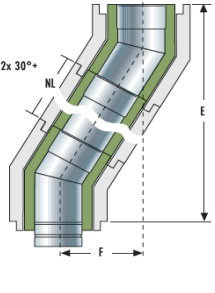
Bogen 30° (1 Stück Schachtelement)				
	Ø I (DN)	I Schacht A Schacht	Art.-Nr.	Preis
	130	200/200 280/280	2110523	366,23 €
	150	220/220 300/300	1030617	377,53 €
	160	230/230 310/310	1030618	388,20 €
	180	250/250 330/330	1030619	388,20 €
	200	270/270 350/350	1030620	401,54 €
	250	320/320 400/400	1030621	428,22 €
	300	370/370 450/450	1030622	462,90 €

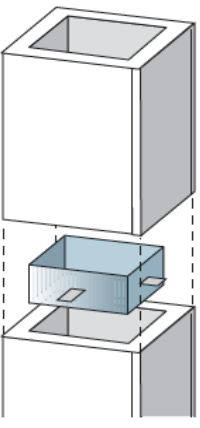
Edelstahl-Verbinder, bei Kürzung eines Schachtelements ist ein Verbinder notwendig				
	Ø I (DN)	I Schacht A Schacht	Art.-Nr.	Preis
	130	200/200 280/280	1016572	11,65 €
	150	220/220 300/300	1030532	11,65 €
	160	230/230 310/310	1016571	11,65 €
	180	250/250 330/330	1016780	14,83 €
	200	270/270 350/350	1016528	20,12 €
	250	320/320 400/400	1029980	27,52 €
	300	370/370 450/450	1030607	36,00 €

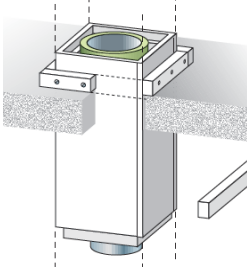
Promat-Streifen 60 x 1200 mm t = 40 mm (für Lastabtragung)				
	Ø I (DN)	I Schacht A Schacht	Art.-Nr.	Preis
	130	200/200 280/280	1021350	18,29 €
	150	220/220 300/300		
	160	230/230 310/310		
	180	250/250 330/330		
	200	270/270 350/350		
	250	320/320 400/400		
	300	370/370 450/450		

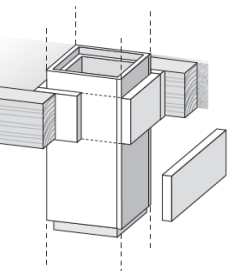
Promat-Streifen 300 x 1200 t=40 mm (für Holzdeckendurchführung)				
 LRSDF	Ø I (DN)	I Schacht A Schacht	Art.-Nr.	Preis
	130	200/200 280/280	1021352	68,46 €
	150	220/220 300/300		
	160	230/230 310/310		
	180	250/250 330/330		
	200	270/270 350/350		
	250	320/320 400/400		
	300	370/370 450/450		

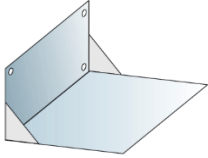
System-Wandkonsole für LB-Schacht				
	Ø I (DN)	I Schacht A Schacht	Art.-Nr.	Preis
	130	200/200 280/280	1031531	226,65 €
	150	220/220 300/300	1031532	258,78 €
	160	230/230 310/310		
	180	250/250 330/330	1031533	271,94 €
	200	270/270 350/350		
	250	320/320 400/400	1031535	281,53 €
	300	370/370 450/450	1031536	325,80 €

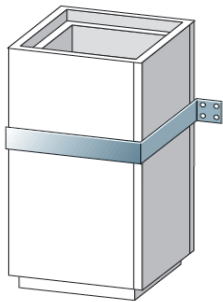

System-Wandhalter aus Edelstahl				
	Ø I (DN)	I Schacht A Schacht	Art.-Nr.	Preis
	130	200/200 280/280	1008523	72,41 €
	150	220/220 300/300	1008564	72,41 €
	160	230/230 310/310	1008565	72,41 €
	180	250/250 330/330	1008522	72,41 €
	200	270/270 350/350	1011504	73,69 €
	250	320/320 400/400	1008591	82,59 €
	300	370/370 450/450	1011458	90,21 €

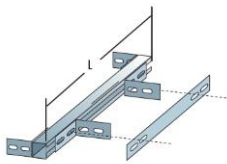
System-Sparrenhalter mit Gewindestab M8 Universal für alle Durchmesser				
	Ø I (DN)	I Schacht A Schacht	Art.-Nr.	Preis
	130	200/200 280/280	1010468	189,30 €
	150	220/220 300/300		
	160	230/230 310/310		
	180	250/250 330/330		
	200	270/270 350/350		
	250	320/320 400/400		
	300	370/370 450/450		

Einstell.  $\Delta 0^\circ - 70^\circ$

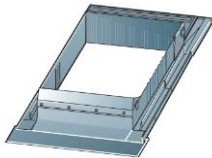
Kamineinfassung 250-400 mm Titanzink				
	Ø I (DN)	I Schacht A Schacht	Art.-Nr.	Preis
	130	200/200 280/280	1020512	196,93 €
	150	220/220 300/300		
	160	230/230 310/310		
	180	250/250 330/330		
	200	270/270 350/350		
	250	320/320 400/400		
	300	370/370 450/450	1017189	196,93 €

Kamineinfassung Kupfer (Ober- und Unterteil, Breite kürzbar)				
	Ø I (DN)	I Schacht A Schacht	Art.-Nr.	Preis
	130	200/200 280/280	1017190	auf Anfrage
	150	220/220 300/300		
	160	230/230 310/310		
	180	250/250 330/330		
	200	270/270 350/350		
	250	320/320 400/400		
	300	370/370 450/450		

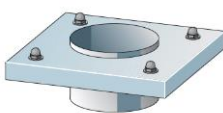
ES-Abdeckung für LB Universal, Überstand umlaufend ca. 80 mm (bitte Art der Öffnung bei der Bestellung angeben)				
	Ø I (DN)	I Schacht A Schacht	Art.-Nr.	Preis
	130	200/200 280/280	1030185	148,66 €
	150	220/220 300/300		
	160	230/230 310/310		
	180	250/250 330/330	1030186	152,43 €
	200	270/270 350/350		
	250	320/320 400/400	1030187	178,37 €
	300	370/370 450/450		

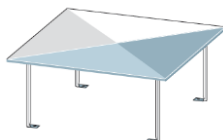
Meidinger Scheibe für LB Schacht (Stützhöhe 250 mm)				
	Ø I (DN)	I Schacht A Schacht	Art.-Nr.	Preis
	130	200/200 280/280	1028840	264,26 €
	150	220/220 300/300		
	160	230/230 310/310		
	180	250/250 330/330	1028841	264,26 €
	200	270/270 350/350		
	250	320/320 400/400	1028842	264,26 €
	300	370/370 450/450		

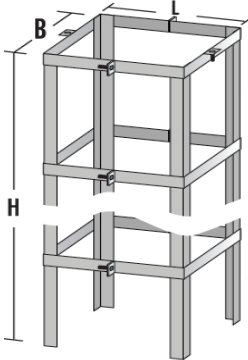

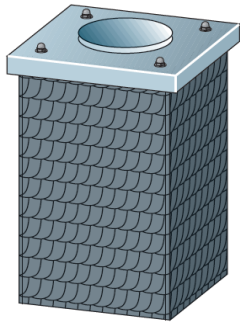

Aluminiumkorsett bauseitige Verkleidung / ohne Rahmen für ES-Abdeckung				
	Ø DN	I Schacht A Schacht	Art.-Nr.	Preis
 H = 1,75 m	130	200/200 280/280	1029172	260,64 €
	150	220/220 300/300	1029180	262,16 €
	160	230/230 310/310	1029184	262,16 €
	180	250/250 330/330	1029192	282,04 €
	200	270/270 350/350	1029196	282,04 €
	250	320/320 400/400	1029208	284,61 €
	300	370/370 450/450	1029216	288,58 €
H = 2,10 m	130	200/200 280/280	1029173	289,18 €
	150	220/220 300/300	1029181	290,73 €
	160	230/230 310/310	1029185	290,73 €
	180	250/250 330/330	1029193	299,82 €
	200	270/270 350/350	1029197	299,82 €
	250	320/320 400/400	1029209	309,37 €
H = 2,50 m	130	200/200 280/280	1029174	332,83 €
	150	220/220 300/300	1029182	334,31 €
	160	230/230 310/310	1029186	336,20 €
	180	250/250 330/330	1029194	336,20 €
	200	270/270 350/350	1029198	355,83 €
	250	320/320 400/400	1029210	355,83 €
H = 3,00 m	130	200/200 280/280	1029175	371,68 €
	150	220/220 300/300	1029183	371,68 €
	160	230/230 310/310	1029187	371,68 €
	180	250/250 330/330	1029195	387,13 €
	200	270/270 350/350	1029199	390,07 €
	250	320/320 400/400	1029211	393,74 €
300	370/370 450/450	1029219	397,69 €	

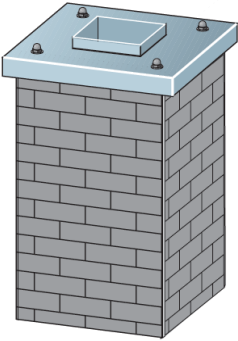

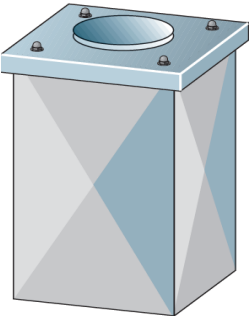

Stülpkopf Typ S (Schieferstruktur, anthrazit) Art und Ausführung der ES-Abdeckung bitte angeben				
	Ø DN	I Schacht A Schacht	Art.-Nr.	Preis
 H = 1,25 m	130	200/200 280/280	1028835	879,50 €
	150	220/220 300/300		
	160	230/230 310/310	1028836	976,28 €
	180	250/250 330/330		
	200	270/270 350/350	1028837	1.022,87 €
	250	320/320 400/400		
	300	370/370 450/450	1028838	1.103,70 €
H = 1,60 m	130	200/200 280/280	1028980	1.351,43 €
	150	220/220 300/300		
	160	230/230 310/310	1028983	1.417,27 €
	180	250/250 330/330		
	200	270/270 350/350	1028986	1.562,13 €
	250	320/320 400/400		
300	370/370 450/450	1028989	1.645,74 €	
H = 2,00 m	130	200/200 280/280	1028981	1.427,15 €
	150	220/220 300/300		
	160	230/230 310/310	1028984	1.489,70 €
	180	250/250 330/330		
	200	270/270 350/350	1028987	1.655,29 €
	250	320/320 400/400		
300	370/370 450/450	1028990	1.766,57 €	
H = 2,50 m	130	200/200 280/280	1028982	1.609,53 €
	150	220/220 300/300		
	160	230/230 310/310	1028985	1.652,99 €
	180	250/250 330/330		
	200	270/270 350/350	1028988	1.824,52 €
	250	320/320 400/400		
300	370/370 450/450	1028991	1.865,00 €	



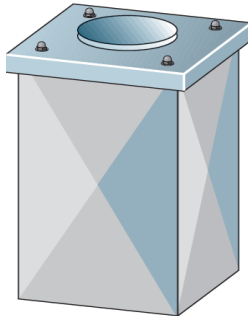

Stülpkopf Typ K (Klinkerstruktur, Farbanstrich ohne Fugenausbildung)				
Art und Ausführung der ES-Abdeckung bitte angeben				
	Ø DN	I Schacht	Art.-Nr.	Preis
		A Schacht		
H = 1,25 m	130	200/200	1029072	1.072,58 €
		280/280		
	150	220/220	1029076	1.171,85 €
		300/300		
	160	230/230	1029080	1.220,40 €
		310/310		
180	250/250	1029084	1.306,16 €	
	330/330			
200	270/270	1029073	1.579,58 €	
	350/350			
H = 1,60 m	130	200/200	1029077	1.650,35 €
		280/280		
	150	220/220	1029081	1.799,17 €
		300/300		
	160	230/230	1029085	1.892,66 €
		310/310		
180	250/250	1029074	1.671,10 €	
	330/330			
200	270/270	1029078	1.739,25 €	
	350/350			
H = 2,00 m	130	200/200	1029082	1.908,79 €
		280/280		
	150	220/220	1029086	2.029,95 €
		300/300		
	160	230/230	1029075	1.873,23 €
		310/310		
180	250/250	1029079	1.922,29 €	
	330/330			
200	270/270	1029083	2.097,76 €	
	350/350			
H = 2,50 m	130	200/200	1029088	2.148,13 €
		280/280		
	150	220/220	1029075	1.873,23 €
		300/300		
	160	230/230	1029079	1.922,29 €
		310/310		
180	250/250	1029079	1.922,29 €	
	330/330			
200	270/270	1029083	2.097,76 €	
	350/350			
250	320/320	1029083	2.097,76 €	
	400/400			
300	370/370	1029088	2.148,13 €	
	450/450			

Stülpkopf Typ CU (Kupfer)				
Art und Ausführung der Kupfer-Abdeckung bitte angeben				
	Ø DN	I Schacht	Art.-Nr.	Preis
		A Schacht		
H = 1,25 m	130	200/200	1029097	auf Anfrage
		280/280		
	150	220/220	1029101	auf Anfrage
		300/300		
	160	230/230	1029105	auf Anfrage
		310/310		
180	250/250	1029490	auf Anfrage	
	330/330			
200	270/270	1029098	auf Anfrage	
	350/350			
H = 1,60 m	130	200/200	1029102	auf Anfrage
		280/280		
	150	220/220	1029106	auf Anfrage
		300/300		
	160	230/230	1029491	auf Anfrage
		310/310		
180	250/250	1029099	auf Anfrage	
	330/330			
200	270/270	1029103	auf Anfrage	
	350/350			
H = 2,00 m	130	200/200	1029107	auf Anfrage
		280/280		
	150	220/220	1029107	auf Anfrage
		300/300		
	160	230/230	1029492	auf Anfrage
		310/310		
180	250/250	1029100	auf Anfrage	
	330/330			
200	270/270	1029104	auf Anfrage	
	350/350			
H = 2,50 m	130	200/200	1029108	auf Anfrage
		280/280		
	150	220/220	1029100	auf Anfrage
		300/300		
	160	230/230	1029104	auf Anfrage
		310/310		
180	250/250	1029104	auf Anfrage	
	330/330			
200	270/270	1029108	auf Anfrage	
	350/350			
250	320/320	1029108	auf Anfrage	
	400/400			
300	370/370	1029493	auf Anfrage	
	450/450			

Stülpkopf Typ ES (Edelstahl glänzend)					
Art und Ausführung der ES-Abdeckung bitte angeben					
	Ø DN	I Schacht A Schacht	Art.-Nr.	Preis	
	H = 1,25 m	130	200/200 280/280	1029000	1.383,50 €
		150	220/220 300/300		
		160	230/230 310/310	1029005	1.412,30 €
		180	250/250 330/330		
		200	270/270 350/350		
		250	320/320 400/400		
		300	370/370 450/450		
	H = 1,60 m	130	200/200 280/280	1029001	1.457,47 €
		150	220/220 300/300		
		160	230/230 310/310	1029006	1.490,46 €
		180	250/250 330/330		
		200	270/270 350/350		
		250	320/320 400/400		
		300	370/370 450/450		
	H = 2,00 m	130	200/200 280/280	1029002	1.510,71 €
		150	220/220 300/300		
		160	230/230 310/310	1029007	1.543,69 €
		180	250/250 330/330		
		200	270/270 350/350		
		250	320/320 400/400		
		300	370/370 450/450		
	H = 2,50 m	130	200/200 280/280	1029003	1.523,08 €
		150	220/220 300/300		
		160	230/230 310/310	1029008	1.606,77 €
		180	250/250 330/330		
		200	270/270 350/350		
		250	320/320 400/400		
		300	370/370 450/450		

Stülpkopf Typ TZ (Titanizik)					
Art und Ausführung der ES-Abdeckung bitte angeben					
	Ø DN	I Schacht A Schacht	Art.-Nr.	Preis	
	H = 1,25 m	130	200/200 280/280	1029121	1.498,82 €
		150	220/220 300/300		
		160	230/230 310/310	1029125	1.531,18 €
		180	250/250 330/330		
		200	270/270 350/350		
		250	320/320 400/400		
		300	370/370 450/450		
	H = 1,60 m	130	200/200 280/280	1029122	1.586,99 €
		150	220/220 300/300		
		160	230/230 310/310	1029126	1.623,56 €
		180	250/250 330/330		
		200	270/270 350/350		
		250	320/320 400/400		
		300	370/370 450/450		
	H = 2,00 m	130	200/200 280/280	1029123	1.654,47 €
		150	220/220 300/300		
		160	230/230 310/310	1029127	1.691,05 €
		180	250/250 330/330		
		200	270/270 350/350		
		250	320/320 400/400		
		300	370/370 450/450		
	H = 2,50 m	130	200/200 280/280	1029124	1.662,57 €
		150	220/220 300/300		
		160	230/230 310/310	1029128	1.770,49 €
		180	250/250 330/330		
		200	270/270 350/350		
		250	320/320 400/400		
		300	370/370 450/450		

Kleber K 84 1,0 kg		
	Art.-Nr.	Preis
	1008499	17,06 €

Spachtelmasse 5 kg/Sack		
	Art.-Nr.	Preis
	1008462	31,03 €

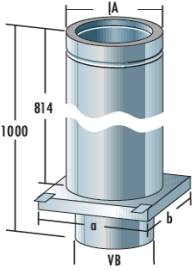
Übergang von LB Universal auf DW (Sparrenhalter notwendig, Bauteile s. Kapitel DW)				
	Ø I (DN)	I Schacht A Schacht	Art.-Nr.	Preis
	130	200/200 280/280	1018922	314,44 €
	150	220/220 300/300	1018924	328,21 €
	160	230/230 310/310	1018925	354,68 €
	180	250/250 330/330	1018926	355,73 €
	200	270/270 350/350	1018927	390,20 €
	250	320/320 400/400	1018929	412,91 €
	300	370/370 450/450	1018930	452,08 €

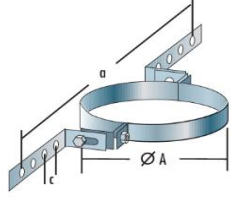
Sparrenhalter L				
	Ø I (DN)	I Schacht A Schacht	Art.-Nr.	Preis
	130	200/200 280/280	1009956	68,61 €
	150	220/220 300/300	1009957	68,61 €
	160	230/230 310/310	1017103	83,84 €
	180	250/250 330/330	1009958	83,84 €
	200	270/270 350/350	1009959	83,84 €
	250	320/320 400/400	1017105	83,84 €
	300	370/370 450/450	1009960	109,26 €

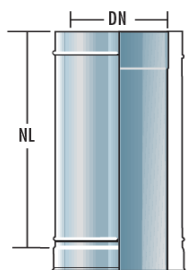
Rohrelement 500 mm				
	Ø I (DN)	I Schacht A Schacht	Art.-Nr.	Preis
	130	200/200 280/280	1020242	105,81 €
	150	220/220 300/300	1020243	110,11 €
	160	230/230 310/310	1020244	121,55 €
	180	250/250 330/330	1020245	128,11 €
	200	270/270 350/350	1020246	143,98 €
	250	320/320 400/400	1020248	170,46 €
	300	370/370 450/450	1020249	190,57 €

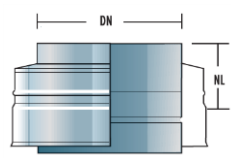
Abschlussstück				
	Ø I (DN)	I Schacht A Schacht	Art.-Nr.	Preis
	130	200/200 280/280	1029439	70,93 €
	150	220/220 300/300	1029440	74,11 €
	160	230/230 310/310	1029441	83,64 €
	180	250/250 330/330	1029442	90,00 €
	200	270/270 350/350	1029443	96,35 €
	250	320/320 400/400	1029445	111,17 €
	300	370/370 450/450	1029446	122,81 €



Dachdurchführung mit Bleiauflage				
	Ø DN	I Schacht A Schacht	Art.-Nr.	Preis
20° - 30°	130	200/200 280/280	1010113	261,95 €
	150	220/220 300/300		
	160	230/230 310/310		
	180	250/250 330/330	1010114	293,47 €
	200	270/270 350/350		
	250	320/320 400/400	1010115	310,90 €
	300	370/370 450/450		
30° - 40°	130	200/200 280/280	1010117	261,95 €
	150	220/220 300/300		
	160	230/230 310/310		
	180	250/250 330/330	1010118	293,47 €
	200	270/270 350/350		
	250	320/320 400/400	1010119	310,90 €
300	370/370 450/450			
40° - 50°	130	200/200 280/280	1010121	261,95 €
	150	220/220 300/300		
	160	230/230 310/310		
	180	250/250 330/330	1010122	293,47 €
	200	270/270 350/350		
	250	320/320 400/400	1010123	329,90 €
300	370/370 450/450			

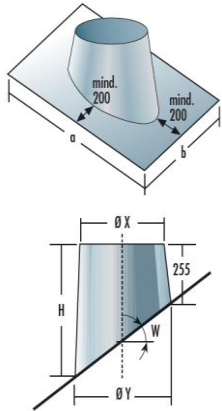

Düse EN plus mit Abschlusstück und RV-Deckel (Windaufsatz nach EN 1856-1 und Regenschutz)				
	Ø I (DN)	I Schacht A Schacht	Art.-Nr.	Preis
	130	200/200 280/280	1025842	291,16 €
	150	220/220 300/300	1025843	291,16 €
	160	230/230 310/310	1025844	349,38 €
	180	250/250 330/330	1025845	349,38 €
	200	270/270 350/350	1025846	372,68 €
	250	320/320 400/400	1025848	437,26 €
	300	370/370 450/450	1025849	491,26 €

Regenkränzen				
	Ø I (DN)	I Schacht A Schacht	Art.-Nr.	Preis
	130	200/200 280/280	1007353	32,82 €
	150	220/220 300/300	1007371	35,49 €
	160	230/230 310/310	1007370	40,05 €
	180	250/250 330/330	1007369	40,05 €
	200	270/270 350/350	1007368	45,48 €
	250	320/320 400/400	1007358	45,48 €
	300	370/370 450/450	1007365	52,54 €

# LB Schacht L90 für Abgasleitungen.

## Einsatzbereiche:

- Schacht für Abgasleitungen
- Mehrgeschossige Häuser
- Neubau und Sanierung
- Für den Innenbereich
- Schrägführung bis zu 30° möglich (45° bei Überdruck)

**In mehrgeschossigen Gebäuden eignet sich dieses Schachtsystem für Abgasanlagen (Öl/Gas) zur Sanierung und zum Neubau.**

**Es entspricht der Musterfeuerungsverordnung für mehrgeschossige Gebäude.**

Dieses Schachtsystem spart Wohnraum durch geringen Platzbedarf und kann durch seine Trockenbauweise schnell und effizient aufgestellt werden, ein Beheizen unmittelbar nach Abschluss der Bauarbeiten ist möglich. Eine weitere Bearbeitung der Oberfläche durch Aufputz oder Tapete kann ebenso direkt nach der Fertigstellung erfolgen.

Das ganze System wird werkseitig nach Ihren Wünschen konfektioniert und kann auch mit vorinstallierten Reinigungs- und Anschlussöffnungen bestellt werden, was eine schnellere Montage vor Ort erlaubt. Für verschiedene Sonderfälle bietet der LB Schacht L90 durch Zubehör wie Konsolen flexible Einsatzmöglichkeiten.

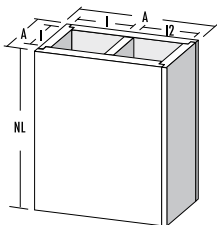
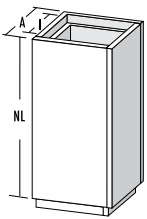

Nur Installationsschacht für Haustechnik ohne Abgasanlage

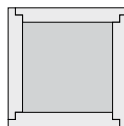

Nur Abgas mit System EW-Alkon und Dämmung

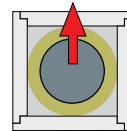

Abgas und Zuluft für raumluftunabhängige Festbrennstofföfen (mit DW-Alkon)

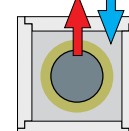

Abgas- und separater Zuluftschacht. Für raumluftunabhängige Festbrennstofföfen

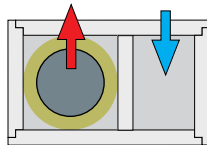

Abgas- und Zuluft- und separater Installationsschacht. Für raumluftunabhängige Festbrennstofföfen und Haustechnik

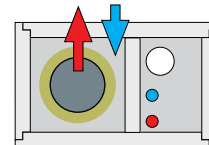

## Vorteile:

- **Verbindungssystem:** Stufenfalz
- Effizienter Wärme- und Brandschutz
- Platzsparend
- **System:** werkseitig vorkonfektioniert, wird verpackt geliefert
- Elemente mit Reinigungsöffnung und Anschlussmuffe sind lieferbar
- Sonderanfertigungen möglich, rechteckige Querschnitte auf Anfrage

## Material:

- Material: Fibersilikat-Brandschutzplatte
- Wandstärke: 40 mm
- Isoliert wie ein 24er Mauerwerk
- Feuerwiderstandsdauer 90 Minuten
- Wärmedurchlasswiderstand ( $m^2 K/W$ ) = 0,22
- Außenmaß: 200–450 mm
- Innenmaß: 120–370 mm
- Größere Abmessungen auf Anfrage
- Bauteillängen in 600 mm + 1200 mm
- Stülpkopf individuell gestaltbar
- Hohe Qualität: Güteüberwacht

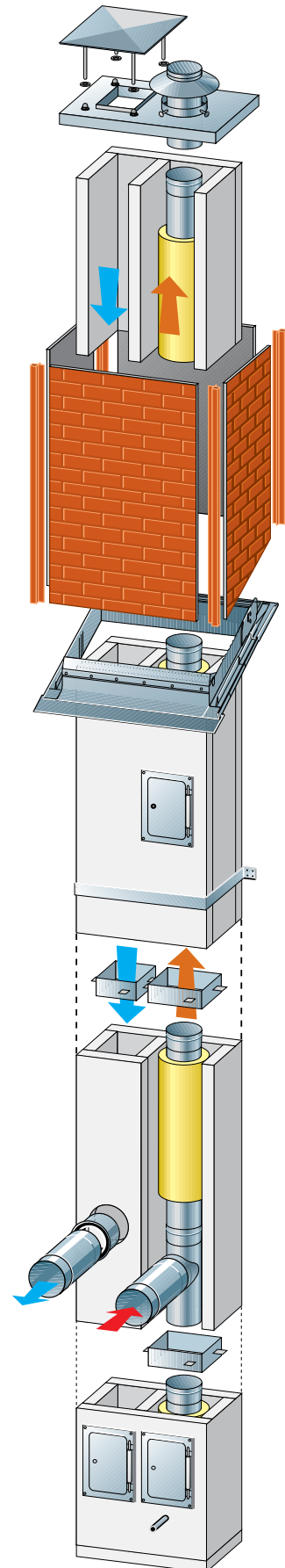
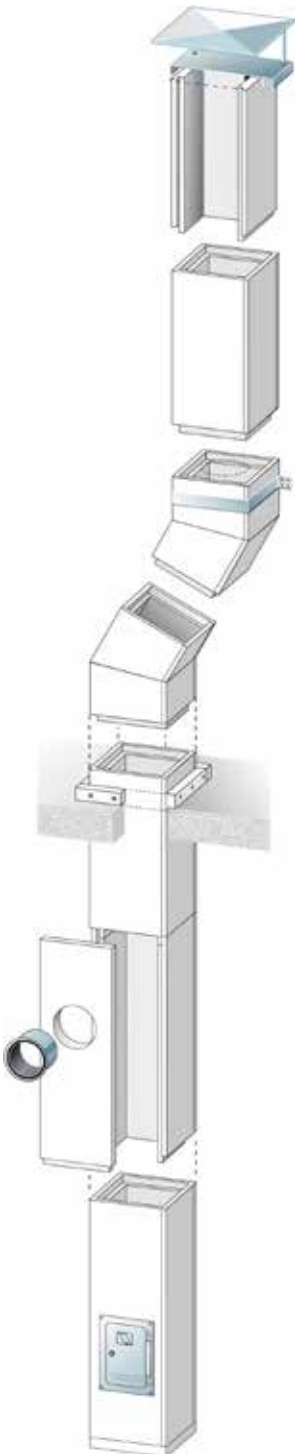

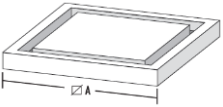
Bodenplatte			
	Ø I (DN) A	Art.-Nr.	Preis
	120/120	1030690	47,32 €
	200/200	1030691	47,32 €
	140/140	1030692	52,51 €
	220/220	1030693	52,51 €
	170/170	1030694	52,51 €
	250/250	1030695	54,95 €
	200/200	1030696	58,76 €
	280/280	1030697	63,84 €
	220/220	1030698	70,19 €
	300/300		
	250/250		
	330/330		
	270/270		
	350/350		
	320/320		
	400/400		
370/370			
450/450			
Zweizügig			
Ø I (DN) + Ø I (DN) A	Art.-Nr.	Preis	
200/200+200/140	1030703	97,29 €	
460/280			
270/270+270/180	1030704	107,45 €	
570/350			

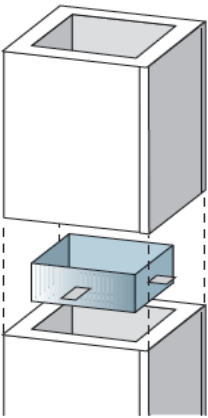
Edelstahl-Verbinder			
(Beim bauseitigen Kürzen eines Schachtelements ist ein Verbinder notwendig)			
	Ø I (DN) A	Art.-Nr.	Preis
	120/120	1016575	11,43 €
	200/200	1016633	11,43 €
	140/140	1030610	11,43 €
	220/220	1030610	11,43 €
	170/170	1030610	11,43 €
	250/250	1016572	13,98 €
	200/200	1016572	13,98 €
	280/280	1030532	13,98 €
	220/220	1030532	13,98 €
	300/300	1016780	17,79 €
	250/250	1016780	17,79 €
	330/330	1016528	24,14 €
	270/270	1016528	24,14 €
	350/350	1029980	33,03 €
	320/320	1029980	33,03 €
	400/400	1030607	43,20 €
370/370	1030607	43,20 €	
450/450			
Zweizügig			
Ø I (DN) + Ø I (DN) A	Art.-Nr.	Preis	
200/200+200/140	1030701	27,95 €	
460/280			
270/270+270/180	1030702	38,11 €	
570/350			

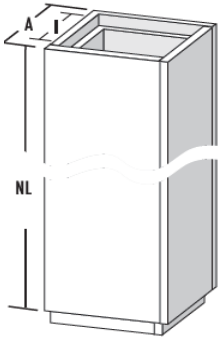
Schachtelement 1200 mm / Nutzlänge 1170 mm			
	Ø I (DN) A	Art.-Nr.	Preis
	120/120	1030628	155,72 €
	200/200	1030629	168,81 €
	140/140	1030630	188,45 €
	220/220	1030631	208,07 €
	170/170	1030632	219,85 €
	250/250	1030633	233,77 €
	200/200	1030634	246,48 €
	280/280	1030635	296,03 €
	220/220	1030636	315,08 €
	300/300		
	250/250		
	330/330		
	270/270		
	350/350		
320/320			
400/400			
370/370			
450/450			

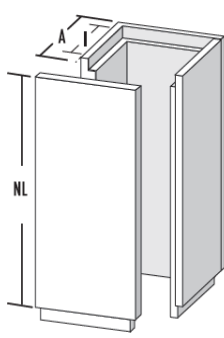
Schachtelement 1200 mm / Frontplatte lose / Nutzlänge 1170 mm			
	Ø I (DN) A	Art.-Nr.	Preis
	120/120	1030637	160,26 €
	200/200	1030638	173,72 €
	140/140	1030639	193,94 €
	220/220	1030640	214,12 €
	170/170	1030641	226,24 €
	250/250	1030642	247,80 €
	200/200	1030643	261,26 €
	280/280	1030644	313,79 €
	220/220	1030645	333,98 €
	300/300		
	250/250		
	330/330		
	270/270		
	350/350		
320/320			
400/400			
370/370			
450/450			

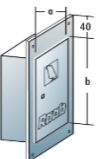
Edelstahltür für LB Schacht L90			
	axb	Art.-Nr.	Preis
	100x240	1008501	87,36 €
	140x200	1008504	52,41 €
	150x300	1008503	81,00 €
	200x300	1008502	87,36 €

Schachtelement 600 mm / Nutzlänge 570 mm				
	$\varnothing I$ (DN) A	Art.-Nr.	Preis	
	120/120 200/200	1030646	103,82 €	
	140/140 220/220	1030647	108,91 €	
	170/170 250/250	1030648	117,78 €	
	200/200 280/280	1030649	130,04 €	
	220/220 300/300	1030650	137,41 €	
	250/250 330/330	1030651	146,11 €	
	270/270 350/350	1030652	154,05 €	
	320/320 400/400	1030653	185,02 €	
	370/370 450/450	1030654	196,92 €	
	<b>Zweizügig</b>			
	$\varnothing I$ (DN) + $\varnothing I$ (DN) A	Art.-Nr.	Preis	
	200/200+200/140 460/280	1030682	221,07 €	
	270/270+270/180 570/350	1030683	255,37 €	

Schachtelement 600 mm / Frontplatte lose / Nutzlänge 570 mm				
	$\varnothing I$ (DN) A	Art.-Nr.	Preis	
	120/120 200/200	1030655	106,93 €	
	140/140 220/220	1030656	112,18 €	
	170/170 250/250	1030657	121,31 €	
	200/200 280/280	1030658	133,95 €	
	220/220 300/300	1030663	141,53 €	
	250/250 330/330	1030659	150,49 €	
	270/270 350/350	1030660	158,67 €	
	320/320 400/400	1030661	190,57 €	
	370/370 450/450	1030662	202,84 €	
	<b>Zweizügig</b>			
	$\varnothing I$ (DN) + $\varnothing I$ (DN) A	Art.-Nr.	Preis	
	200/200+200/140 460/280	1030684	232,12 €	
	270/270+270/180 570/350	1030685	268,14 €	

Bogen 15° (1 Stück Schachtelement)				
	$\varnothing I$ (DN) A	Art.-Nr.	Preis	
	120/120 200/200	1030664	280,12 €	
	140/140 220/220	1030665	284,15 €	
	170/170 250/250	1030666	294,93 €	
	200/200 280/280	1030667	304,35 €	
	220/220 300/300	1030668	315,14 €	
	250/250 330/330	1030669	323,21 €	
	270/270 350/350	1030670	333,98 €	
	320/320 400/400	1030671	354,20 €	
	370/370 450/450	1030672	382,47 €	
	<b>Zweizügig</b>			
	$\varnothing I$ (DN) + $\varnothing I$ (DN) A	Art.-Nr.	Preis	
	200/200+200/140 460/280	1030686	526,57 €	
	270/270+270/180 570/350	1030687	573,70 €	

Bogen 30° (1 Stück Schachtelement)				
	$\varnothing I$ (DN) A	Art.-Nr.	Preis	
	120/120 200/200	1030673	280,12 €	
	140/140 220/220	1030674	284,15 €	
	170/170 250/250	1030675	294,93 €	
	200/200 280/280	1030676	304,35 €	
	220/220 300/300	1030677	315,14 €	
	250/250 330/330	1030678	323,21 €	
	270/270 350/350	1030679	333,98 €	
	320/320 400/400	1030680	354,20 €	
	370/370 450/450	1030681	382,47 €	
	<b>Zweizügig</b>			
	$\varnothing I$ (DN) + $\varnothing I$ (DN) A	Art.-Nr.	Preis	
	200/200+200/140 460/280	1030688	526,57 €	
	270/270+270/180 570/350	1030689	573,70 €	

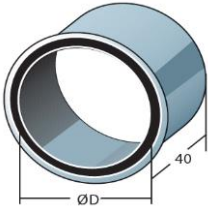
Wandfutter doppelt für LB Schacht L90				
	<b>Ø I (DN) A</b>	<b>Art.-Nr.</b>	<b>Preis</b>	
	120/120 200/200	1015921	44,49 €	
	140/140 220/220	1008494	44,49 €	
	170/170 250/250	1008521	44,49 €	
	200/200 280/280	1008509	50,81 €	
	220/220 300/300	1008513	50,81 €	
	250/250 330/330	1008510	57,17 €	
	270/270 350/350	1008516	57,17 €	
	320/320 400/400	1008515	57,17 €	
	370/370 450/450	1011413	65,76 €	
	<b>Zweizügig</b>			
	<b>Ø I (DN) + Ø I (DN) A</b>	<b>Art.-Nr.</b>	<b>Preis</b>	
	200/200+200/140 460/280	1013259	65,76 €	
	270/270+270/180 570/350	1018874	71,48 €	

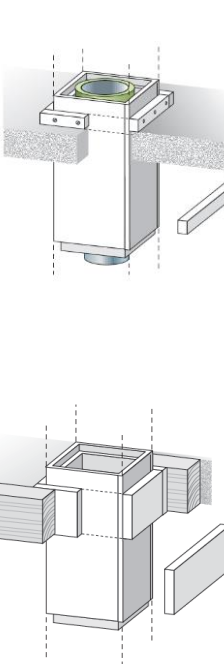
Promat-Streifen			
	<b>Ø I (DN) A</b>	<b>Art.-Nr.</b>	<b>Preis</b>
	<b>60x1200 mm t = 40 mm für Lastabtragung</b>		
	alle DN	1021350	18,29 €
	<b>300x1200 t = 40 mm (für Holzdeckendurchführung)</b>		
	alle DN	1021352	68,46 €
	<b>300x1200 t = 50 mm (für Holzdeckendurchführung)</b>		
	alle DN	2113711	91,71 €

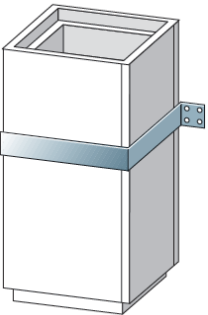
System-Wandhalter aus Edelstahl				
	<b>Ø I (DN) A</b>	<b>Art.-Nr.</b>	<b>Preis</b>	
	120/120 200/200	1011418	55,91 €	
	140/140 220/220	1008525	55,91 €	
	170/170 250/250	1011368	72,41 €	
	200/200 280/280	1008523	72,41 €	
	220/220 300/300	1008564	72,41 €	
	250/250 330/330	1008522	72,41 €	
	270/270 350/350	1011504	73,69 €	
	320/320 400/400	1008591	82,59 €	
	370/370 450/450	1011458	90,21 €	
	<b>Zweizügig</b>			
	<b>Ø I (DN) + Ø I (DN) A</b>	<b>Art.-Nr.</b>	<b>Preis</b>	
	200/200+200/140 460/280	1030944	82,59 €	
	270/270+270/180 570/350	1030946	82,59 €	

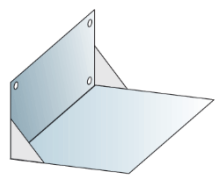
System-Wandkonsole für LB-Schacht			
	<b>Ø I (DN) A</b>	<b>Art.-Nr.</b>	<b>Preis</b>
	120/120 200/200	1031526	197,42 €
	140/140 220/220	1031528	213,49 €
	170/170 250/250		
	200/200 280/280	1031531	226,65 €
	220/220 300/300	1031532	258,78 €
	250/250 330/330	1031533	271,94 €
	270/270 350/350		
	320/320 400/400	1031535	281,53 €
	370/370 450/450	1031536	325,80 €



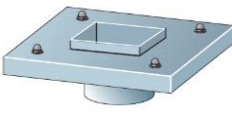

ES-Abdeckung für LB Schacht L90			
	Ø I (DN) A	Art.-Nr.	Preis
	120/120	1013884	142,10 €
	200/200		
	140/140		
	220/220		
	170/170		
	250/250	1030185	148,66 €
	200/200		
	280/280		
	220/220	1030186	152,43 €
	300/300		
	250/250		
	330/330		
	270/270	1030187	178,37 €
	350/350		
	320/320	1030188	194,40 €
	400/400		
370/370			
450/450			
Zweizügig			
Ø I (DN) + Ø I (DN) A	Art.-Nr.	Preis	
200/200+200/140 460/280	1030979	194,40 €	
270/270+270/180 570/350	1030980	194,40 €	

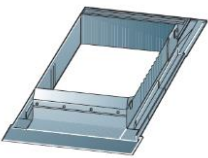
Meidinger Scheibe für LB Schacht (Stützhöhe 250 mm)			
	Ø I (DN) A	Art.-Nr.	Preis
	120/120	1028839	226,78 €
	200/200		
	140/140		
	220/220		
	170/170		
	250/250	1028840	264,26 €
	200/200		
	280/280		
	220/220	1028841	264,26 €
	300/300		
	250/250		
	330/330		
	270/270	1028842	264,26 €
	350/350		
	320/320	1028843	264,26 €
	400/400		
370/370			
450/450			
Zweizügig			
Ø I (DN) + Ø I (DN) A	Art.-Nr.	Preis	
200/200+200/140 460/280	1028843	264,26 €	
270/270+270/180 570/350			

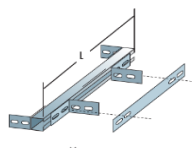
Kamineinfassung Titanzink (Ober- und Unterteil, Breite kürzbar)			
	Ø I (DN) A	Art.-Nr.	Preis
	120/120 bis 270/270 200/200 bis 350/350	1020512	196,93 €
	320/320 bis 370/370 400/400 bis 450/450	1017189	196,93 €
	200/200+200/140 460/280		
	270/270+270/180 570/350	1017195	247,75 €

System-Sparrenhalter mit Gewindestab M8 Universal für alle Durchmesser			
	Ø I (DN) A	Art.-Nr.	Preis
	Einstell. $\Delta$ 0° - 70°	alle DN	1010468

Kleber K 84 1,0 kg		
	Art.-Nr.	Preis
		1008499

Kamineinfassung Kupfer (Ober- und Unterteil, Breite kürzbar)			
	Ø I (DN) A	Art.-Nr.	Preis
	120/120 bis 370/370 200/200 bis 450/450	1017190	auf Anfrage
	200/200+200/140 460/280		
	270/270+270/180 570/350	1017197	

Spachtelmasse 5 kg/Sack		
	Art.-Nr.	Preis
		1008462

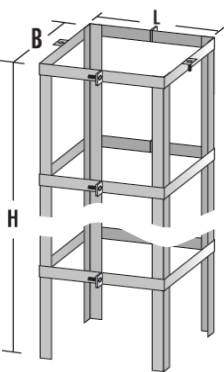
Aluminiumkorsett			
H = 1,75 m			
	Ø I (DN) A	Art.-Nr.	Preis
	120/120	1028853	246,25 €
	200/200		
	140/140	1029148	249,63 €
	220/220		
	170/170	1029160	249,63 €
	250/250		
	200/200	1029172	260,64 €
	280/280		
	220/220	1029180	262,16 €
	300/300		
	250/250	1029192	282,04 €
	330/330		
	270/270	1029196	282,04 €
	350/350		
320/320	1029208	284,61 €	
400/400			
370/370	1029216	288,58 €	
450/450			
Zweizügig			
Ø I (DN) + Ø I (DN) A	Art.-Nr.	Preis	
200/200+200/140 460/280	1030948	288,58 €	
270/270+270/180 570/350	1030953	288,58 €	

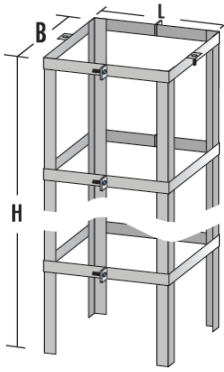
Aluminiumkorsett			
H = 2,10 m			
	Ø I (DN) A	Art.-Nr.	Preis
	120/120	1029139	275,23 €
	200/200		
	140/140	1029149	277,86 €
	220/220		
	170/170	1029161	289,34 €
	250/250		
	200/200	1029173	289,18 €
	280/280		
	220/220	1029181	290,73 €
	300/300		
	250/250	1029193	299,82 €
	330/330		
	270/270	1029197	299,82 €
	350/350		
320/320	1029209	309,37 €	
400/400			
370/370	1029217	319,15 €	
450/450			
Zweizügig			
Ø I (DN) + Ø I (DN) A	Art.-Nr.	Preis	
200/200+200/140 460/280	1030949	319,15 €	
270/270+270/180 570/350	1030955	319,15 €	

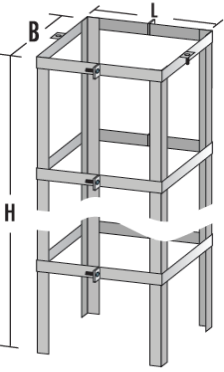
Aluminiumkorsett			
H = 2,50 m			
	Ø I (DN) A	Art.-Nr.	Preis
	120/120	1028854	280,02 €
	200/200		
	140/140	1029150	330,87 €
	220/220		
	170/170	1029162	330,87 €
	250/250		
	200/200	1029174	332,83 €
	280/280		
	220/220	1029182	334,31 €
	300/300		
	250/250	1029194	336,20 €
	330/330		
	270/270	1029198	355,83 €
	350/350		
320/320	1029210	355,83 €	
400/400			
370/370	1029218	355,83 €	
450/450			
Zweizügig			
Ø I (DN) + Ø I (DN) A	Art.-Nr.	Preis	
200/200+200/140 460/280	1030950	355,83 €	
270/270+270/180 570/350	1030956	355,83 €	

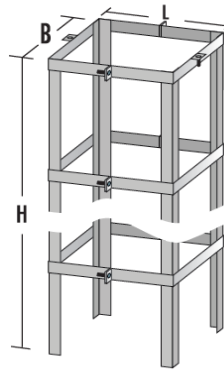
Aluminiumkorsett			
H = 3,00 m			
	Ø I (DN) A	Art.-Nr.	Preis
	120/120	1028855	335,78 €
	200/200		
	140/140	1029151	369,71 €
	220/220		
	170/170	1029163	369,71 €
	250/250		
	200/200	1029175	371,68 €
	280/280		
	220/220	1029183	371,68 €
	300/300		
	250/250	1029195	387,13 €
	330/330		
	270/270	1029199	390,07 €
	350/350		
320/320	1029211	393,74 €	
400/400			
370/370	1029219	397,69 €	
450/450			
Zweizügig			
Ø I (DN) + Ø I (DN) A	Art.-Nr.	Preis	
200/200+200/140 460/280	1030951	397,69 €	
270/270+270/180 570/350	1030958	397,69 €	

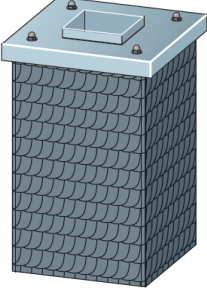
Stülpkopf Typ S (Schieferstruktur, anthrazit)			
H = 1,25 m			
	Ø I (DN) A	Art.-Nr.	Preis
	120/120	1028834	835,71 €
	200/200		
	140/140		
	220/220		
	170/170	1028835	879,50 €
	250/250		
	200/200		
	280/280		
	220/220	1028836	976,28 €
	300/300		
	250/250		
	330/300		
	270/270	1028837	1.022,87 €
350/350			
320/320			
400/400			
370/370	1028838	1.103,70 €	
450/450			
Zweizügig			
Ø I (DN) + Ø I (DN) A	Art.-Nr.	Preis	
200/200+200/140 460/280	1028838	1.103,70 €	
270/270+270/180 570/350			

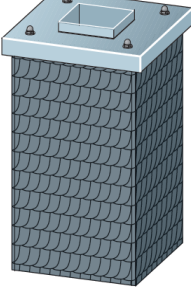
Stülpkopf Typ S (Schieferstruktur, anthrazit)			
H = 1,60 m			
	Ø I (DN) A	Art.-Nr.	Preis
	120/120	1028979	1.311,92 €
	200/200		
	140/140		
	220/220		
	170/170	1028980	1.351,43 €
	250/250		
	200/200		
	280/280		
	220/220	1028983	1.417,27 €
	300/300		
	250/250		
	330/330		
	270/270	1028986	1.562,13 €
350/350			
320/320			
400/400			
370/370	1028989	1.645,74 €	
450/450			
Zweizügig			
Ø I (DN) + Ø I (DN) A	Art.-Nr.	Preis	
200/200+200/140 460/280	1028989	1.645,74 €	
270/270+270/180 570/350			

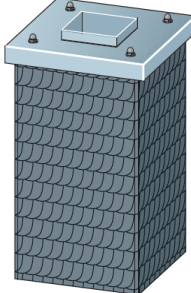
Stülpkopf Typ S (Schieferstruktur, anthrazit)			
H = 2,00 m			
	Ø I (DN) A	Art.-Nr.	Preis
	120/120	1028856	1.364,60 €
	200/200		
	140/140		
	220/220		
	170/170	1028981	1.427,15 €
	250/250		
	200/200		
	280/280		
	220/220	1028984	1.489,70 €
	300/300		
	250/250		
	330/330		
	270/270	1028987	1.655,29 €
350/350			
320/320			
400/400			
370/370	1028990	1.766,57 €	
450/450			
Zweizügig			
Ø I (DN) + Ø I (DN) A	Art.-Nr.	Preis	
200/200+200/140 460/280	1028990	1.766,57 €	
270/270+270/180 570/350			

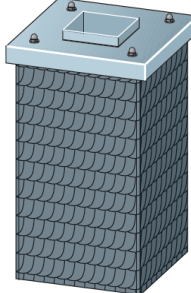
Stülpkopf Typ S (Schieferstruktur, anthrazit)			
H = 2,50 m			
	Ø I (DN) A	Art.-Nr.	Preis
	120/120	1028856	1.364,60 €
	200/200		
	140/140		
	220/220		
	170/170	1028982	1.609,53 €
	250/250		
	200/200		
	280/280		
	220/220	1028985	1.652,99 €
	300/300		
	250/250		
	330/330		
	270/270	1028988	1.824,52 €
350/350			
320/320			
400/400			
370/370	1028991	1.865,00 €	
450/450			
Zweizügig			
Ø I (DN) + Ø I (DN) A	Art.-Nr.	Preis	
200/200+200/140 460/280	1028991	1.865,00 €	
270/270+270/180 570/350			

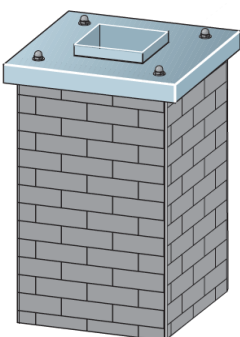
Stülpkopf Typ K (Klinkerstruktur, grau)			
H = 1,25 m			
	Ø I (DN) A	Art.-Nr.	Preis
	120/120	1029021	848,06 €
	200/200		
	140/140		
	220/220		
	170/170		
	250/250	1029025	894,81 €
	200/200		
	280/280		
	220/220		
	300/300		
	250/250	1029028	994,06 €
	330/330		
	270/270		
350/350			
320/320			
400/400	1029032	1.042,62 €	
370/370	1029036	1.128,39 €	
450/450			
Zweizügig			
Ø I (DN) + Ø I (DN) A	Art.-Nr.	Preis	
200/200+200/140 460/280	1029036	1.128,39 €	
270/270+270/180 570/350			

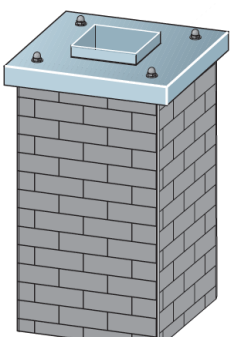
Stülpkopf Typ K (Klinkerstruktur, grau)			
H = 1,60 m			
	Ø I (DN) A	Art.-Nr.	Preis
	120/120	1029022	1.336,62 €
	200/200		
	140/140		
	220/220		
	170/170		
	250/250	1029026	1.382,05 €
	200/200		
	280/280		
	220/220		
	300/300		
	250/250	1029029	1.452,83 €
	330/330		
	270/270		
350/350			
320/320			
400/400	1029033	1.601,64 €	
370/370	1029037	1.695,13 €	
450/450			
Zweizügig			
Ø I (DN) + Ø I (DN) A	Art.-Nr.	Preis	
200/200+200/140 460/280	1029037	1.695,13 €	
270/270+270/180 570/350			

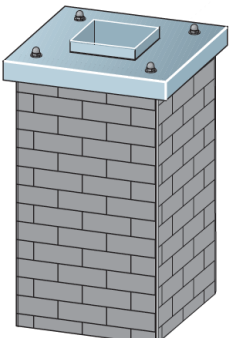
Stülpkopf Typ K (Klinkerstruktur, grau)			
H = 2,00 m			
	Ø I (DN) A	Art.-Nr.	Preis
	120/120	1029023	1.389,28 €
	200/200		
	140/140		
	220/220		
	170/170		
	250/250	1029027	1.457,11 €
	200/200		
	280/280		
	220/220		
	300/300		
	250/250	1029030	1.525,26 €
	330/330		
	270/270		
350/350			
320/320			
400/400	1029034	1.694,80 €	
370/370	1029038	1.815,96 €	
450/450			
Zweizügig			
Ø I (DN) + Ø I (DN) A	Art.-Nr.	Preis	
200/200+200/140 460/280	1029038	1.815,96 €	
270/270+270/180 570/350			

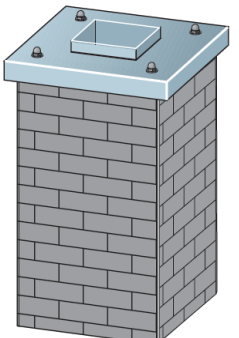
Stülpkopf Typ K (Klinkerstruktur, grau)			
H = 2,50 m			
	Ø I (DN) A	Art.-Nr.	Preis
	120/120	1029024	1.488,38 €
	200/200		
	140/140		
	220/220		
	170/170		
	250/250	1029004	1.639,49 €
	200/200		
	280/280		
	220/220		
	300/300		
	250/250	1029031	1.688,54 €
	330/330		
	270/270		
350/350			
320/320			
400/400	1029035	1.864,01 €	
370/370	1029039	1.914,39 €	
450/450			
Zweizügig			
Ø I (DN) + Ø I (DN) A	Art.-Nr.	Preis	
200/200+200/140 460/280	1029039	1.914,39 €	
270/270+270/180 570/350			

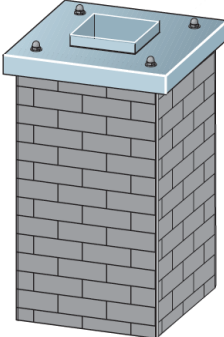
Stülpkopf Typ "KmF" rot mit Fuge (Klinkerstruktur, Farbanstrich, mit Fuge grau)			
H = 1,25 m			
	Ø I (DN) A	Art.-Nr.	Preis
	120/120	1029044	1.141,06 €
	200/200		
	140/140		
	220/220		
	170/170	1029048	1.187,80 €
	250/250		
	200/200		
	280/280		
	220/220	1029052	1.287,07 €
	300/300		
	250/250		
	330/330		
	270/270	1029056	1.335,63 €
350/350			
320/320			
400/400			
370/370	1029060	1.421,38 €	
450/450			
Zweizügig			
Ø I (DN) + Ø I (DN) A	Art.-Nr.	Preis	
200/200+200/140 460/280	1029060	1.421,38 €	
270/270+270/180 570/350			

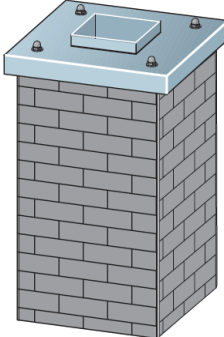
Stülpkopf Typ "KmF" rot mit Fuge (Klinkerstruktur, Farbanstrich, mit Fuge grau)			
H = 1,60 m			
	Ø I (DN) A	Art.-Nr.	Preis
	120/120	1029045	1.646,07 €
	200/200		
	140/140		
	220/220		
	170/170	1029049	1.691,51 €
	250/250		
	200/200		
	280/280		
	220/220	1029053	1.762,29 €
	300/300		
	250/250		
	330/330		
	270/270	1029057	1.911,09 €
350/350			
320/320			
400/400			
370/370	1029061	2.004,60 €	
450/450			
Zweizügig			
Ø I (DN) + Ø I (DN) A	Art.-Nr.	Preis	
200/200+200/140 460/280	1029061	2.004,60 €	
270/270+270/180 570/350			

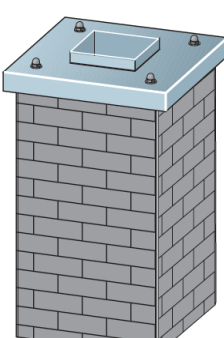
Stülpkopf Typ "KmF" rot mit Fuge (Klinkerstruktur, Farbanstrich, mit Fuge grau)			
H = 2,00 m			
	Ø I (DN) A	Art.-Nr.	Preis
	120/120	1029023	1.389,28 €
	200/200		
	140/140		
	220/220		
	170/170	1029050	1.783,03 €
	250/250		
	200/200		
	280/280		
	220/220	1029054	1.851,17 €
	300/300		
	250/250		
	330/330		
	270/270	1029058	2.020,73 €
350/350			
320/320			
400/400			
370/370	1029062	2.141,88 €	
450/450			
Zweizügig			
Ø I (DN) + Ø I (DN) A	Art.-Nr.	Preis	
200/200+200/140 460/280	1029062	2.141,88 €	
270/270+270/180 570/350			

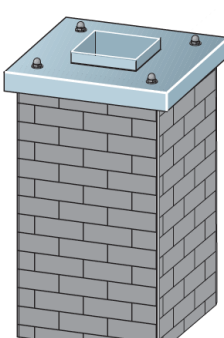
Stülpkopf Typ "KmF" rot mit Fuge (Klinkerstruktur, Farbanstrich, mit Fuge grau)			
H = 2,50 m			
	Ø I (DN) A	Art.-Nr.	Preis
	120/120	1029024	1.488,38 €
	200/200		
	140/140		
	220/220		
	170/170	1029051	2.001,63 €
	250/250		
	200/200		
	280/280		
	220/220	1029055	2.182,37 €
	300/300		
	250/250		
	330/330		
	270/270	1029059	2.226,16 €
350/350			
320/320			
400/400			
370/370	1029063	2.276,52 €	
450/450			
Zweizügig			
Ø I (DN) + Ø I (DN) A	Art.-Nr.	Preis	
200/200+200/140 460/280	1029063	2.276,52 €	
270/270+270/180 570/350			

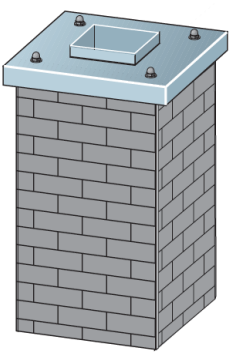
Stülpkopf Typ "KoF" rot ohne Fuge (Klinkerstruktur, Farbanstrich ohne Fugenausbildung)			
H = 1,25 m			
	Ø I (DN) A	Art.-Nr.	Preis
	120/120	1029068	1.025,83 €
	200/200		
	140/140		
	220/220		
	170/170	1029072	1.072,58 €
	250/250		
	200/200		
	280/280		
	220/220	1029076	1.171,85 €
	300/300		
	250/250		
	330/300		
	270/270	1029080	1.220,40 €
350/350			
320/320			
400/400			
370/370	1029084	1.306,16 €	
450/450			
Zweizügig			
Ø I (DN) + Ø I (DN) A	Art.-Nr.	Preis	
200/200+200/140 460/280	1029084	1.306,16 €	
270/270+270/180 570/350			

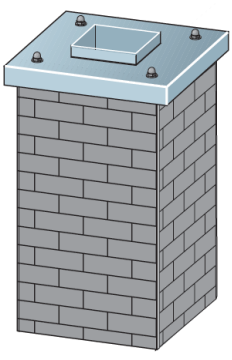
Stülpkopf Typ "KoF" rot ohne Fuge (Klinkerstruktur, Farbanstrich ohne Fugenausbildung)			
H = 1,60 m			
	Ø I (DN) A	Art.-Nr.	Preis
	120/120	1029069	1.534,15 €
	200/200		
	140/140		
	220/220		
	170/170	1029073	1.579,58 €
	250/250		
	200/200		
	280/280		
	220/220	1029077	1.650,35 €
	300/300		
	250/250		
	330/330		
	270/270	1029081	1.799,17 €
350/350			
320/320			
400/400			
370/370	1029085	1.892,66 €	
450/450			
Zweizügig			
Ø I (DN) + Ø I (DN) A	Art.-Nr.	Preis	
200/200+200/140 460/280	1029085	1.892,66 €	
270/270+270/180 570/350			

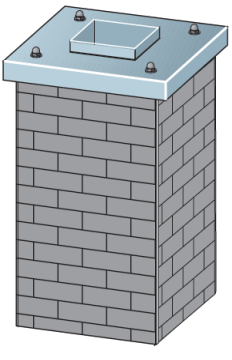
Stülpkopf Typ "KoF" rot ohne Fuge (Klinkerstruktur, Farbanstrich ohne Fugenausbildung)			
H = 2,00 m			
	Ø I (DN) A	Art.-Nr.	Preis
	120/120	1029070	1.603,27 €
	200/200		
	140/140		
	220/220		
	170/170	1029074	1.671,10 €
	250/250		
	200/200		
	280/280		
	220/220	1029078	1.739,25 €
	300/300		
	250/250		
	330/330		
	270/270	1029082	1.908,79 €
350/350			
320/320			
400/400			
370/370	1029086	2.029,95 €	
450/450			
Zweizügig			
Ø I (DN) + Ø I (DN) A	Art.-Nr.	Preis	
200/200+200/140 460/280	1029086	2.029,95 €	
270/270+270/180 570/350			

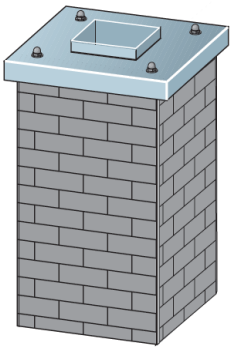
Stülpkopf Typ "KoF" rot ohne Fuge (Klinkerstruktur, Farbanstrich ohne Fugenausbildung)			
H = 2,50 m			
	Ø I (DN) A	Art.-Nr.	Preis
	120/120	1029071	1.722,13 €
	200/200		
	140/140		
	220/220		
	170/170	1029075	1.873,23 €
	250/250		
	200/200		
	280/280		
	220/220	1029079	1.922,29 €
	300/300		
	250/250		
	330/330		
	270/270	1029083	2.097,76 €
350/350			
320/320			
400/400			
370/370	1029088	2.148,13 €	
450/450			
Zweizügig			
Ø I (DN) + Ø I (DN) A	Art.-Nr.	Preis	
200/200+200/140 460/280	1029088	2.148,13 €	
270/270+270/180 570/350			

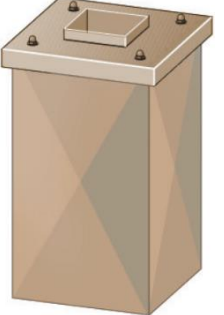

Stülpkopf Typ CU (Kupfer)			
H = 1,25 m			
	Ø I (DN) A	Art.-Nr.	Preis
	120/120	1029093	auf Anfrage
	200/200		
	140/140		
	220/220		
	170/170	1029097	
	250/250		
	200/200		
	280/280		
	220/220	1029101	
	300/300		
	250/250		
	330/330		
	270/270	1029105	
	350/350		
320/320			
400/400			
370/370	1029490		
450/450			
Zweizügig			
Ø I (DN) + Ø I (DN) A	Art.-Nr.	Preis	auf Anfrage
200/200+200/140 460/280	1029490	auf Anfrage	
270/270+270/180 570/350			

Stülpkopf Typ CU (Kupfer)			
H = 1,60 m			
	Ø I (DN) A	Art.-Nr.	Preis
	120/120	1029094	auf Anfrage
	200/200		
	140/140		
	220/220		
	170/170	1029098	
	250/250		
	200/200		
	280/280		
	220/220	1029102	
	300/300		
	250/250		
	330/330		
	270/270	1029106	
	350/350		
320/320			
400/400			
370/370	1029491		
450/450			
Zweizügig			
Ø I (DN) + Ø I (DN) A	Art.-Nr.	Preis	auf Anfrage
200/200+200/140 460/280	1029491	auf Anfrage	
270/270+270/180 570/350			

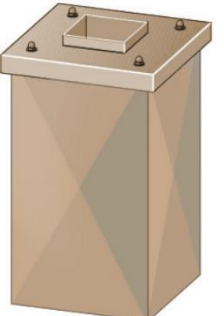
Stülpkopf Typ CU (Kupfer)			
H = 2,00 m			
	Ø I (DN) A	Art.-Nr.	Preis
	120/120	1029095	auf Anfrage
	200/200		
	140/140		
	220/220		
	170/170	1029099	
	250/250		
	200/200		
	280/280		
	220/220	1029103	
	300/300		
	250/250		
	330/330		
	270/270	1029107	
	350/350		
320/320			
400/400			
370/370	1029492		
450/450			
Zweizügig			
Ø I (DN) + Ø I (DN) A	Art.-Nr.	Preis	auf Anfrage
200/200+200/140 460/280	1029492	auf Anfrage	
270/270+270/180 570/350			

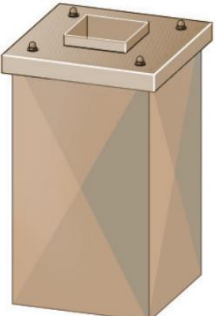
Stülpkopf Typ CU (Kupfer)			
H = 2,50 m			
	Ø I (DN) A	Art.-Nr.	Preis
	120/120	1029096	auf Anfrage
	200/200		
	140/140		
	220/220		
	170/170	1029100	
	250/250		
	200/200		
	280/280		
	220/220	1029104	
	300/300		
	250/250		
	330/330		
	270/270	1029108	
	350/350		
320/320			
400/400			
370/370	1029493		
450/450			
Zweizügig			
Ø I (DN) + Ø I (DN) A	Art.-Nr.	Preis	auf Anfrage
200/200+200/140 460/280	1029493	auf Anfrage	
270/270+270/180 570/350			

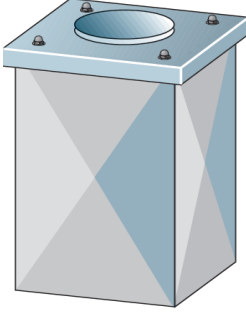
Stülpkopf Typ ES (Edelstahl glänzend)			
H = 1,25 m			
	Ø I (DN) A	Art.-Nr.	Preis
	120/120	1028996	1.240,15 €
	200/200		
	140/140		
	220/220		
	170/170		
	250/250	1029000	1.383,50 €
	200/200		
	280/280		
	220/220		
	300/300		
	250/250	1029005	1.412,30 €
	330/330		
	270/270		
	350/350		
320/320			
400/400	1029009	1.412,30 €	
370/370	1029013	1.577,11 €	
450/450			
Zweizügig			
Ø I (DN) + Ø I (DN) A	Art.-Nr.	Preis	
200/200+200/140 460/280	1029013	1.577,11 €	
270/270+270/180 570/350			

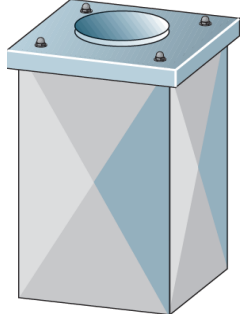
Stülpkopf Typ ES (Edelstahl glänzend)			
H = 1,60 m			
	Ø I (DN) A	Art.-Nr.	Preis
	120/120	1028997	1.309,25 €
	200/200		
	140/140		
	220/220		
	170/170		
	250/250	1029001	1.457,47 €
	200/200		
	280/280		
	220/220		
	300/300		
	250/250	1029006	1.490,46 €
	330/330		
	270/270		
	350/350		
320/320			
400/400	1029010	1.490,46 €	
370/370	1029014	1.671,13 €	
450/450			
Zweizügig			
Ø I (DN) + Ø I (DN) A	Art.-Nr.	Preis	
200/200+200/140 460/280	1029014	1.671,13 €	
270/270+270/180 570/350			

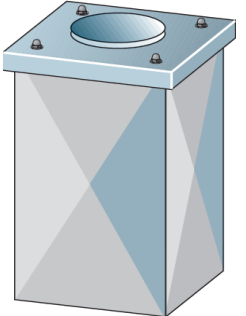
Stülpkopf Typ ES (Edelstahl glänzend)			
H = 2,00 m			
	Ø I (DN) A	Art.-Nr.	Preis
	120/120	1028998	1.362,49 €
	200/200		
	140/140		
	220/220		
	170/170		
	250/250	1029002	1.510,71 €
	200/200		
	280/280		
	220/220		
	300/300		
	250/250	1029007	1.543,69 €
	330/330		
	270/270		
	350/350		
320/320			
400/400	1029011	1.543,69 €	
370/370	1029015	1.694,24 €	
450/450			
Zweizügig			
Ø I (DN) + Ø I (DN) A	Art.-Nr.	Preis	
200/200+200/140 460/280	1029015	1.694,24 €	
270/270+270/180 570/350			

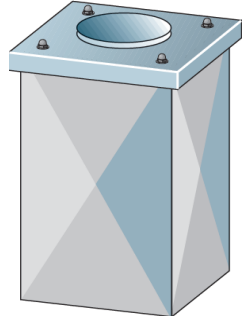
Stülpkopf Typ ES (Edelstahl glänzend)			
H = 2,50 m			
	Ø I (DN) A	Art.-Nr.	Preis
	120/120	1028999	1.483,24 €
	200/200		
	140/140		
	220/220		
	170/170		
	250/250	1029003	1.523,08 €
	200/200		
	280/280		
	220/220		
	300/300		
	250/250	1029008	1.606,77 €
	330/330		
	270/270		
	350/350		
320/320			
400/400	1029012	1.606,77 €	
370/370	1029016	1.776,31 €	
450/450			
Zweizügig			
Ø I (DN) + Ø I (DN) A	Art.-Nr.	Preis	
200/200+200/140 460/280	1029016	1.776,31 €	
270/270+270/180 570/350			

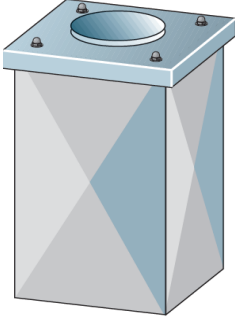
Stülpkopf Typ TZ (Titanzik) H = 1,25 m				
	Ø I (DN) A	Art.-Nr.	Preis	
	120/120 200/200	1029117	1.307,05 €	
	140/140 220/220			
	170/170 250/250			
	200/200 280/280			
	220/220 300/300	1029121	1.498,82 €	
	250/250 330/330			
	270/270 350/350			
	320/320 400/400	1029129	1.531,18 €	
	370/370 450/450			
	<b>Zweizügig</b>			
	Ø I (DN) + Ø I (DN) A	Art.-Nr.	Preis	
	200/200+200/140 460/280	1029133	1.751,56 €	
	270/270+270/180 570/350			

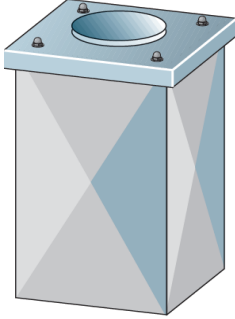
Stülpkopf Typ TZ (Titanzik) H = 1,60 m				
	Ø I (DN) A	Art.-Nr.	Preis	
	120/120 200/200	1029118	1.390,37 €	
	140/140 220/220			
	170/170 250/250			
	200/200 280/280			
	220/220 300/300	1029122	1.586,99 €	
	250/250 330/330			
	270/270 350/350			
	320/320 400/400	1029130	1.623,56 €	
	370/370 450/450			
	<b>Zweizügig</b>			
	Ø I (DN) + Ø I (DN) A	Art.-Nr.	Preis	
	200/200+200/140 460/280	1029134	1.865,23 €	
	270/270+270/180 570/350			

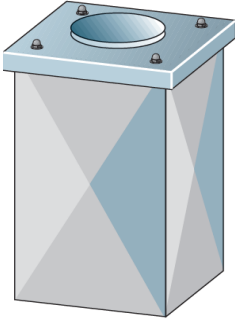
Stülpkopf Typ TZ (Titanzik) H = 2,00 m				
	Ø I (DN) A	Art.-Nr.	Preis	
	120/120 200/200	1029119	1.457,90 €	
	140/140 220/220			
	170/170 250/250			
	200/200 280/280			
	220/220 300/300	1029123	1.654,47 €	
	250/250 330/330			
	270/270 350/350			
	320/320 400/400	1029131	1.691,05 €	
	370/370 450/450			
	<b>Zweizügig</b>			
	Ø I (DN) + Ø I (DN) A	Art.-Nr.	Preis	
	200/200+200/140 460/280	1029135	1.906,09 €	
	270/270+270/180 570/350			

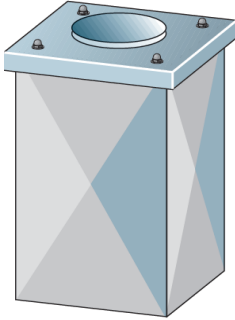
Stülpkopf Typ TZ (Titanzik) H = 2,50 m				
	Ø I (DN) A	Art.-Nr.	Preis	
	120/120 200/200	1029120	1.618,49 €	
	140/140 220/220			
	170/170 250/250			
	200/200 280/280			
	220/220 300/300	1029124	1.662,57 €	
	250/250 330/330			
	270/270 350/350			
	320/320 400/400	1029132	1.770,49 €	
	370/370 450/450			
	<b>Zweizügig</b>			
	Ø I (DN) + Ø I (DN) A	Art.-Nr.	Preis	
	200/200+200/140 460/280	1029136	2.027,87 €	
	270/270+270/180 570/350			

# LB LAS-FB

Leichtbau Luft-Abgas-Schornstein für den Innenbereich

## LB LAS-FB auf einen Blick

- Leichtbau Luft-Abgas-Schornstein für den Innenbereich
- Trockenbauweise
- Praxisgerechte Grundpakete
- Innendurchmesser 130 - 200 mm
- Innenrohr aus Edelstahl (einwandig) 1.4571/1.4404/0,6 mm
- Außenschale mit 90 Minuten Feuerwiderstandsdauer
- Wärmedurchlasswiderstand 0,68 qm k/W
- Aufbauhöhe ab 15 m mit Lastabtragung
- Werkseitiger Stülpkopf als Witterungsschutz
- Auskrägung bis 1,50 m über Dach ohne Abspannung mit Sparrenhalter

## LB LAS-FB

Der **LB LAS-FB** ist ein vollwertiger, dreischaliger Schornstein mit Ringspalt für die Luftzufuhr von der Mündung aus und erfüllt alle Anforderungen an den Brandschutz. Er empfiehlt sich für Feuerstätten mit festen Brennstoffen wie Öfen, Heizeinsätze und Kamine mit separatem Verbrennungsluftstutzen für den raumluftunabhängigen Betrieb. Die konzentrische Bauweise ermöglicht den Luftanschluss an allen vier Seiten.

Wärmedämmung, Ringspalt und Außenschale sind aufeinander abgestimmt für optimalen Zug und sichere Verbrennungsluftversorgung. Die kompakten Außenabmessungen und das geringe Gewicht eröffnen dem Planer ein flexibles Gestalten.

Deshalb ist der **LB LAS-FB** hervorragend für die Sanierung und den Umbau von Gebäuden geeignet. Durch die einfache Stecktechnik ist er schnell und leicht zu montieren.

Nach dem Verspachteln ist der **LB LAS-FB** putz-, streich- und tapezierfähig.

Er kann unmittelbar nach der Montage

direkt endbehandelt und beheizt werden.

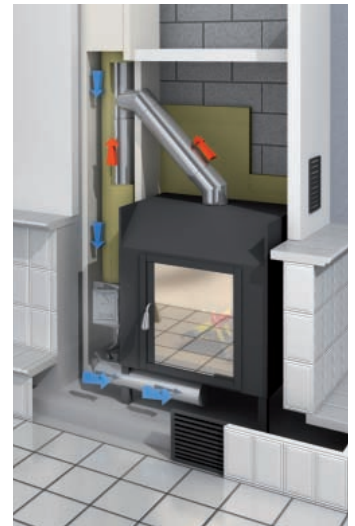

Der **LB LAS-FB** für Kaminöfen, Kachelöfen oder Heizkessel für den raumluftunabhängigen Betrieb.

## Abmessungen Bauteile:

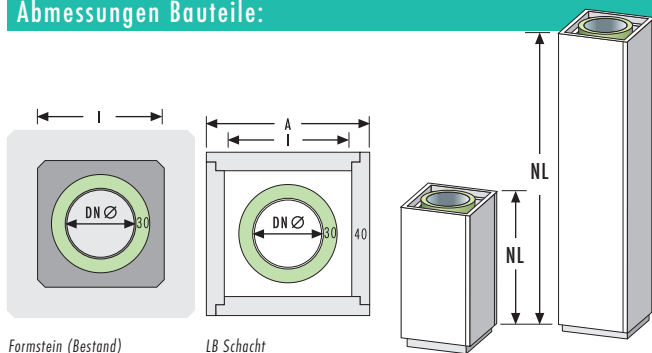

DN Ø mm	130	150	180	200		
I Schacht	250/250	270/270	320/320	370/370		
A Schacht	330/330	350/350	400/400	450/450		
NL mm	570	570	570	570		
NL mm	1170	1170	1170	1170		
I Bestand	240/240	270/270	310/310	340/340	mind. Querschnitt	

## Viele Vorteile:

- **Raumluftunabhängig:** z.B. Anschluss von Kaminöfen, Kachelöfen etc.
- **Hohe Sicherheit:** geprüftes System mit DIBt-Zulassung
- **Für Niedrigenergie- oder Passivhäuser geeignet**
- **Konzentrisches Baukastensystem:** leichte Auswahl und Planung
- **Verbrennungsluftanschluss:** von allen 4 Seiten möglich
- **Geringes Gewicht:** schnelle Montage. In der Regel sind keine statisch bedingten Maßnahmen wie Fundamente erforderlich
- **Minimale Größe:** wenig Platzbedarf, flexible Aufstellung neben der Feuerstätte.
- **Optimaler Brandschutz:** Sicherheit durch hohe Feuerwiderstandsklasse (LA90)
- **Hohe Oberflächenqualität:** schneller Innenausbau
- **Schnelle Montage:** zügiger Baufortschritt durch leichte Elemente bis zu 1,20 m
- **Edelstahl-Innenrohr mit 30 mm Dämmschale:**  
schnelle Aufheizung, guter Zug und sichere Verbrennungsluftversorgung
- **Sonderausführungen:** auf Anfrage, z.B. als Doppelschachtsystem möglich

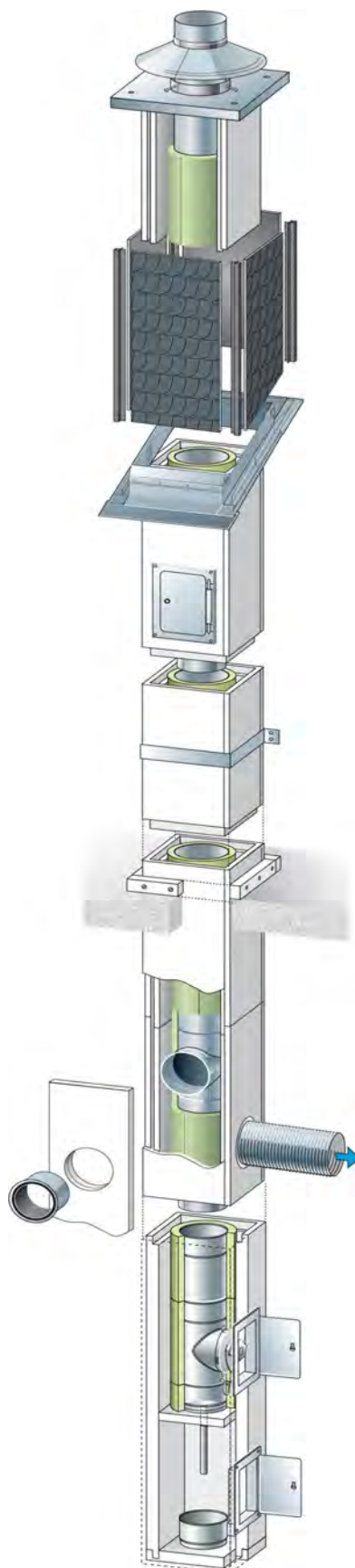

## Luft-Abgas-Schornstein – raumluftunabhängig

Der LB LAS-FB ist ein hochwertiger 3-schaliger Leichtbau-Schornstein mit Ringspalt für die Verbrennungsluftzufuhr von der Mündung aus. Er ist für den Anschluss von raumluftunabhängigen Kaminöfen, Heizeinsätzen, usw. zugelassen und empfiehlt sich für Niedrigenergie- und Passivhäuser, insbesondere in Kombination mit Dunstabzugshauben und kontrollierter Wohnraumlüftung. Das konzentrische Baukastensystem ermöglicht den Anschluss von allen vier Seiten. Die 30-mm-Wärmedämmung hält Wärmeverluste niedrig und sorgt für guten Zug und sichere Verbrennungsluftversorgung. Durch die einfache Stecktechnik der vorgefertigten Schachtelemente mit Nut und Feder ist der LB LAS-FB sehr schnell und einfach zu montieren. Die minimalen Außenabmessungen und die Trockenbauweise erlauben ein flexibles Gestalten. Mit dem geringen Gewicht und der glatten Oberfläche ist der LB LAS-FB hervorragend für Gebäude in Holzständerbauweise sowie den nachträglichen Einbau geeignet.

### LB LAS-FB auf einen Blick

Zertifizierung	Z-7.1-3485 (DIBt)
T400 N1 DG	bis 400 °C Abgastemperatur, Unterdruck, Trockenbetrieb, rußbrandbeständig, Öl / Gas / Festbrennstoffe

- Luft-Abgas-Schornstein für den Innenbereich
- Trockenbauweise
- praxisgerechte Grundpakete
- Außenschale L90 aus Fibersilikat-Brandschutzplatten
- Wärmedurchlasswiderstand 0,68 qm K/W
- Innenrohr Edelstahl 1.4571/1.4404 in 0,6 mm
- Innendurchmesser 130, 150, 180, 200 mm
- Werkseitiger Stülpkopf als Witterungsschutz lieferbar
- Aufbauhöhe ab 15 m mit Lastabtragung
- Auskragung bis 1,5 m über Dach ohne Abspannung mit Sparrenhalter
- 50 mm Abstand zu brennbaren Baustoffen (Holz)

Grundpaket I, Höhe 4,8 m mit Ablauf   Nutzlänge 4,68 m				
ø I (DN)	130	150	180	200
I Schacht	250/250	270/270	320/320	370/370
A Schacht	330/330	350/350	400/400	450/450
Art. -Nr.	2101014	2101028	2101042	2101056
Preis	€ 1.677,05	€ 1.799,01	€ 2.068,05	€ 2.173,49
Inhalt	1x Schachtelement 600 mm mit Fuß mit Ablauf mit T-Stück mit Bolzen + Deckel, inkl. 1x Tür 140/200 1x Schachtelement 1200 mm Front lose mit FA 90° gleicher Abgang für Wandfutter doppelt 2x Schachtelement 1200 mm mit Edelstahlrohr und Dämmung 1x Schachtelement 600 mm mit Edelstahlrohr und Dämmung 2x Kleber 1x Regenkragen			

Grundpaket II, Höhe 4,8 m ohne Ablauf   Nutzlänge 4,68 m				
ø I (DN)	130	150	180	200
I Schacht	250/250	270/270	320/320	370/370
A Schacht	330/330	350/350	400/400	450/450
Art. -Nr.	2101015	2101029	2101043	2101057
Preis	€ 1.677,05	€ 1.799,01	€ 2.068,05	€ 2.173,49
Inhalt	1x Schachtelement 600 mm mit Fuß mit Ablauf mit T-Stück mit Bolzen + Deckel, inkl. 1x Tür 140/200 1x Schachtelement 1200 mm Front lose mit FA 90° gleicher Abgang für Wandfutter doppelt 2x Schachtelement 1200 mm mit Edelstahlrohr und Dämmung 1x Schachtelement 600 mm mit Edelstahlrohr und Dämmung 2x Kleber 1x Regenkragen			

Grundpaket III, Höhe 4,8 m mit Kondensatgefäß   Nutzlänge 4,71 m				
ø I (DN)	130	150	180	200
I Schacht	250/250	270/270	320/320	370/370
A Schacht	330/330	350/350	400/400	450/450
Art. -Nr.	2101016	2101030	2101044	2101058
Preis	€ 1.870,47	€ 1.973,38	€ 2.323,72	€ 2.412,66
Inhalt	1x Schachtelement 1200 mm mit Kondensatgefäß mit Ablauf mit T-Stück mit Bolzen + Deckel, inkl. 2x Tür 140/200 1x Schachtelement 1200 mm Front lose mit FA 90° gleicher Abgang für Wandfutter doppelt 2x Schachtelement 1200 mm mit Edelstahlrohr und Dämmung			

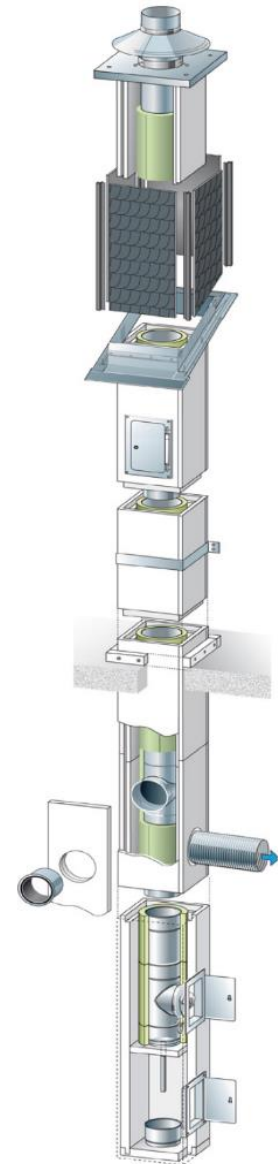

Optional	130 250/250 330/330	150 270/270 350/350	180 320/320 400/400	200 370/370 450/450
Schachtelement 600 mm mit Reinigung + RV-Deckel, inkl. Tür Art.-Nr.	€ 379,24 2101011	€ 404,65 2101025	€ 454,83 2101039	€ 490,40 2101053
Schachtelement 1200 mm mit Frontplatte lose, inkl. Feuerungsanschluss 90° mit Dehnung Art.-Nr.	€ 419,42 2101010	€ 448,65 2101024	€ 505,65 2101038	€ 510,74 2101052
Schachtelement 1200 mm mit Edelstahlrohr und Dämmung Art.-Nr.	€ 325,24 2101003	€ 355,74 2101017	€ 419,26 2101031	€ 448,49 2101045
Schachtelement 600 mm mit Edelstahlrohr und Dämmung Art.-Nr.	€ 198,19 2101005	€ 207,09 2101019	€ 242,66 2101033	€ 256,64 2101047

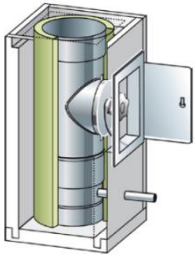

Schachtelement 600 mm mit Fuß mit Ablauf mit Reinigung + RV-Deckel, inkl. Tür / Nutzlänge 600 mm				
	∅ (DN)	I Schacht A Schacht	Art.-Nr.	Preis
	130	250/250 330/330	2101007	465,15 €
	150	270/270 350/350	2101021	484,22 €
	180	320/320 400/400	2101035	528,52 €
	200	370/370 450/450	2101049	553,93 €

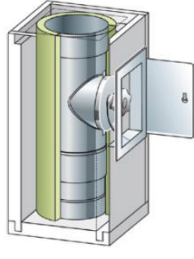
Schachtelement 600 mm mit Fuß ohne Ablauf mit Reinigung + RV-Deckel, inkl. Tür / Nutzlänge 600 mm				
	∅ (DN)	I Schacht A Schacht	Art.-Nr.	Preis
	130	250/250 330/330	2101008	465,15 €
	150	270/270 350/350	2101022	484,22 €
	180	320/320 400/400	2101036	528,52 €
	200	370/370 450/450	2101050	553,93 €

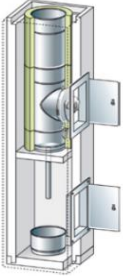
Schachtelement 1200 mm mit Fuß, Ablauf nach unten, Reinigung + RV-Deckel, inkl. 2x Tür / Nutzlänge 1200 mm				
	∅ (DN)	I Schacht A Schacht	Art.-Nr.	Preis
	130	250/250 330/330	2101009	771,18 €
	150	270/270 350/350	2101023	780,07 €
	180	320/320 400/400	2101037	902,05 €
	200	370/370 450/450	2101051	927,46 €

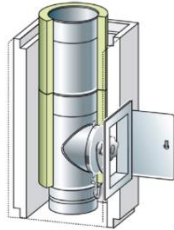
Schachtelement 600 mm mit Reinigung + RV-Deckel, inkl. Tür / Nutzlänge 570 mm				
	∅ (DN)	I Schacht A Schacht	Art.-Nr.	Preis
	130	250/250 330/330	2101011	379,24 €
	150	270/270 350/350	2101025	404,65 €
	180	320/320 400/400	2101039	454,83 €
	200	370/370 450/450	2101053	490,40 €

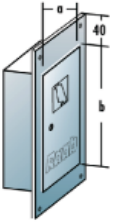
Edelstahltür				
	∅ (DN)	axb	Art.-Nr.	Preis
	130	140x200	1008551	52,41 €
	150			
	180	200x300	1008560	87,36 €
200				

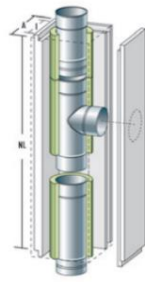
Schachtelement 1200 mm mit Frontplatte lose, inkl. Feuerungsanschluss 90° mit Dehnung / Nutzlänge 1170 mm				
	∅ (DN)	I Schacht A Schacht	Art.-Nr.	Preis
	130	250/250 330/330	2101010	419,42 €
	150	270/270 350/350	2101024	448,65 €
	180	320/320 400/400	2101038	505,65 €
	200	370/370 450/450	2101052	510,74 €

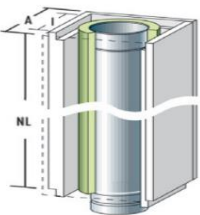
Schachtelement 1200 mm mit Edelstahlrohr und Dämmung				
	∅ (DN)	I Schacht A Schacht	Art.-Nr.	Preis
	130	250/250 330/330	2101003	325,24 €
	150	270/270 350/350	2101017	355,74 €
	180	320/320 400/400	2101031	419,26 €
	200	370/370 450/450	2101045	448,49 €

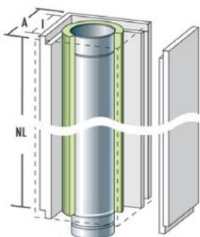
Schachtelement 1200 mm mit Edelstahlrohr und Dämmung, Frontplatte lose				
	∅ (DN)	I Schacht A Schacht	Art.-Nr.	Preis
	130	250/250 330/330	2101004	325,24 €
	150	270/270 350/350	2101018	355,74 €
	180	320/320 400/400	2101032	419,26 €
	200	370/370 450/450	2101046	448,49 €

**Schachtelement 600 mm mit Edelstahlrohr und Dämmung**

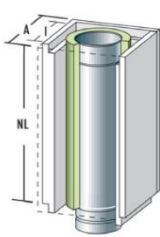
	∅ (DN)	I Schacht A Schacht	Art.-Nr.	Preis
	130	250/250 330/330	2101005	198,19 €
	150	270/270 350/350	2101019	207,09 €
	180	320/320 400/400	2101033	242,66 €
	200	370/370 450/450	2101047	256,64 €

**Schachtelement 600 mm mit Edelstahlrohr und Dämmung,  
Frontplatte lose**

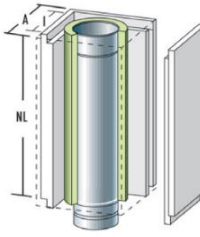
	∅ (DN)	I Schacht A Schacht	Art.-Nr.	Preis
	130	250/250 330/330	2101006	198,19 €
	150	270/270 350/350	2101020	207,09 €
	180	320/320 400/400	2101034	242,66 €
	200	370/370 450/450	2101048	256,64 €

**Bogen 15°**

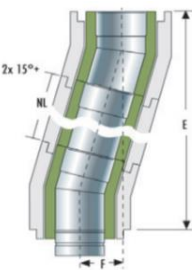
	∅ (DN)	I Schacht A Schacht	Art.-Nr.	Preis
	130	250/250 330/330	2101012	358,28 €
	150	270/270 350/350	2101026	396,40 €
	180	320/320 400/400	2101040	419,26 €
	200	370/370 450/450	2101054	443,40 €

**Bogen 30°**

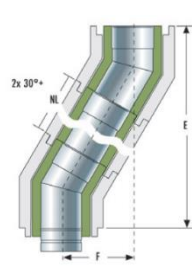
	∅ (DN)	I Schacht A Schacht	Art.-Nr.	Preis
	130	250/250 330/330	2101013	365,90 €
	150	270/270 350/350	2101027	412,92 €
	180	320/320 400/400	2101041	437,05 €
	200	370/370 450/450	2101055	473,90 €

**Edelstahl-Verbinder, bei Kürzung eines Schachtelements ist ein  
Verbinder notwendig**

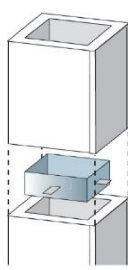
	∅ (DN)	I Schacht A Schacht	Art.-Nr.	Preis
	130	250/250 330/330	1016780	17,79 €
	150	270/270 350/350	1016528	24,14 €
	180	320/320 400/400	1029980	33,03 €
	200	370/370 450/450	1030607	43,20 €

**Promat-Streifen 60x1200 mm t = 40 mm  
(für Lastabtragung H = 2,50 m)**

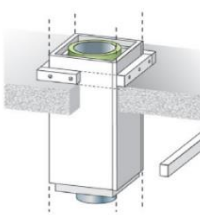
	∅ (DN)	I Schacht A Schacht	Art.-Nr.	Preis
	130	250/250 330/330	1021350	18,29 €
	150	270/270 350/350		
	180	320/320 400/400		
	200	370/370 450/450		

**Promat-Streifen 300x1200 mm t = 40 mm  
(für Holzdeckendurchführung)**

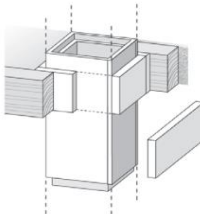
	∅ (DN)	I Schacht A Schacht	Art.-Nr.	Preis
	130	250/250 330/330	1021352	68,46 €
	150	270/270 350/350		
	180	320/320 400/400		
	200	370/370 450/450		

**System-Wandkonsole für LB-Schacht**

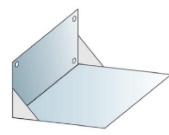
	∅ (DN)	I Schacht A Schacht	Art.-Nr.	Preis
	130	250/250 330/330	1031533	271,94 €
	150	270/270 350/350		
	180	320/320 400/400	1031535	281,53 €
	200	370/370 450/450	1031536	325,80 €

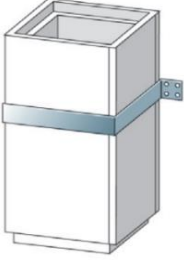
System-Wandhalter aus Edelstahl				
	∅ (DN)	I Schacht A Schacht	Art.-Nr.	Preis
	130	250/250 330/330	1008522	72,41 €
	150	270/270 350/350	1011504	73,69 €
	180	320/320 400/400	1008591	82,59 €
	200	370/370 450/450	1011458	90,21 €

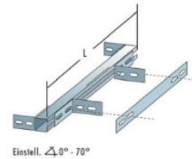
System-Sparrenhalter mit Gewindestab M8 Universal für alle Durchmesser				
	∅ (DN)	I Schacht A Schacht	Art.-Nr.	Preis
	130	250/250 330/330	1010468	189,30 €
	150	270/270 350/350		
	180	320/320 400/400		
	200	370/370 450/450		

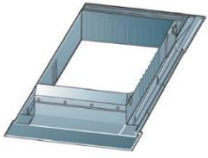
Kamineinfassung Titanzink (Ober- und Unterteil, Breite kürzbar)				
	∅ (DN)	I Schacht A Schacht	Art.-Nr.	Preis
	130	250/250 330/330	1020512	196,93 €
	150	270/270 350/350		
	180	320/320 400/400		
	200	370/370 450/450	1017189	196,93 €

Kamineinfassung Kupfer (Ober- und Unterteil, Breite kürzbar)				
	∅ (DN)	I Schacht A Schacht	Art.-Nr.	Preis
	130	250/250 330/330	1017190	auf Anfrage
	150	270/270 350/350		
	180	320/320 400/400		
	200	370/370 450/450		

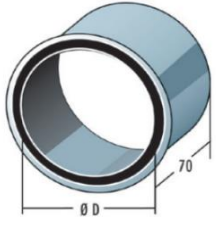
Wandfutter für Abgasverbindungsleitung					
	∅ D	I Schacht A Schacht	Art.-Nr.	Preis	
	130		250/250	1008615	43,19 €
			330/330	1030875	54,63 €
	150		270/270	1008613	34,30 €
			350/350	1030878	54,63 €
			400/400	1030878	54,63 €
			370/370	1030879	54,63 €
			450/450	1030879	54,63 €
			320/320	1030880	57,18 €
	180		400/400	1008607	43,84 €
			370/370	1030881	59,71 €
			450/450	1030881	59,71 €
200		320/320	1008611	43,84 €	
		400/400			

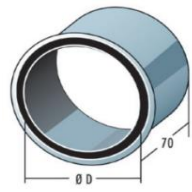
Wandfutter für Verbrennungsluftanschluss					
	∅ D	I Schacht A Schacht	Art.-Nr.	Preis	
	130		250/250	1015921	44,49 €
			330/330		
	150		270/270	1008494	44,49 €
			350/350		
	180		320/320	1008509	50,81 €
		400/400			
200		370/370	1008516	57,17 €	
		450/450			

Kleber K 84 1,0 kg			
	Art.-Nr.	Preis	
	1008499	17,06 €	

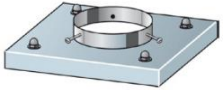
ES-Abdeckung für LB LAS-FB, Überstand umlaufen ca. 80 mm (bitte Art der Öffnung bei der Bestellung angeben)					
	∅ D	I Schacht A Schacht	Art.-Nr.	Preis	
	130		250/250	1030186	
			330/330		
	150		270/270	1030186	
			350/350		
180		320/320	1030187		
		400/400			
200		370/370	1030188		
		450/450			

Spachtelmasse 5 kg/Sack			
	Art.-Nr.	Preis	
	1008462	31,30 €	

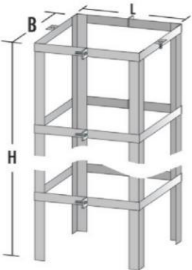
Aluminiumkorsett für Stülpkopf <i>bauseitige Verkleidung / ohne Rahmen für ES-Abdeckung</i>				
	∅ (DN)	I Schacht A Schacht	Art.-Nr.	Preis
	1,75 m	130	250/250 330/330	1029192 282,04 €
		150	270/270 350/350	1029196 282,04 €
		180	320/320 400/400	1029008 284,61 €
		200	370/370 450/450	1029216 288,58 €
2,10 m	130	250/250 330/330	1029193 299,82 €	
	150	270/270 350/350	1029197 299,82 €	
	180	320/320 400/400	1029209 309,37 €	
	200	370/370 450/450	1029217 319,15 €	
2,50 m	130	250/250 330/330	1029194 336,20 €	
	150	270/270 350/350	1029198 355,83 €	
	180	320/320 400/400	1029210 355,83 €	
	200	370/370 450/450	1029218 355,83 €	
3,00 m	130	250/250 330/330	1029195 387,13 €	
	150	270/270 350/350	1029199 390,07 €	
	180	320/320 400/400	1029211 393,74 €	
	200	370/370 450/450	1029219 397,69 €	

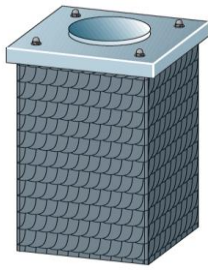
Stülpkopf Typ S <i>(Schieferstruktur, anthrazit)</i>				
	∅ (DN)	I Schacht A Schacht	Art.-Nr.	Preis
	1,25 m	130	250/250 330/330	1028836 976,28 €
		150	270/270 350/350	1028836 976,28 €
		180	320/320 400/400	1028837 1.022,87 €
		200	370/370 450/450	1028838 1.103,70 €
1,60 m	130	250/250 330/330	1028983 1.417,27 €	
	150	270/270 350/350	1028983 1.417,27 €	
	180	320/320 400/400	1028986 1.562,13 €	
	200	370/370 450/450	1028989 1.645,74 €	
2,00 m	130	250/250 330/330	1028984 1.489,70 €	
	150	270/270 350/350	1028984 1.489,70 €	
	180	320/320 400/400	1028987 1.655,29 €	
	200	370/370 450/450	1028990 1.766,57 €	
2,50 m	130	250/250 330/330	1028985 1.652,99 €	
	150	270/270 350/350	1028985 1.652,99 €	
	180	320/320 400/400	1028988 1.824,52 €	
	200	370/370 450/450	1028991 1.865,00 €	

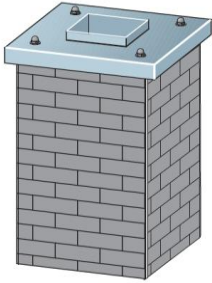
<b>Stülpkopf Typ K</b>		<i>(Klinkerstruktur, grau)</i>		
	Ø (DN)	I Schacht A Schacht	Art.-Nr.	Preis
	1,25 m	130	250/250 330/330	1029028 994,06 €
		150	270/270 350/350	1029028 994,06 €
		180	320/320 400/400	1029032 1.042,62 €
		200	370/370 450/450	1029036 1.128,39 €
1,60 m	130	250/250 330/330	1029029 1.452,83 €	
	150	270/270 350/350	1029029 1.452,83 €	
	180	320/320 400/400	1029033 1.601,64 €	
	200	370/370 450/450	1029037 1.695,13 €	
2,00 m	130	250/250 330/330	1029030 1.525,26 €	
	150	270/270 350/350	1029030 1.525,26 €	
	180	320/320 400/400	1029034 1.694,80 €	
	200	370/370 450/450	1029038 1.815,96 €	
2,50 m	130	250/250 330/330	1029031 1.688,54 €	
	150	270/270 350/350	1029031 1.688,54 €	
	180	320/320 400/400	1029035 1.864,01 €	
	200	370/370 450/450	1029039 1.914,39 €	

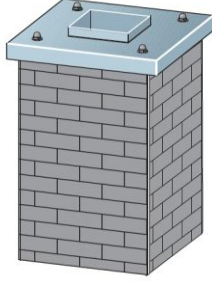
<b>Stülpkopf Typ KmF</b>		<i>(Klinkerstruktur, Farbanstrich, mit Fuge grau)</i>		
	Ø (DN)	I Schacht A Schacht	Art.-Nr.	Preis
	1,25 m	130	250/250 330/330	1029052 1.287,07 €
		150	270/270 350/350	1029052 1.287,07 €
		180	320/320 400/400	1029056 1.335,63 €
		200	370/370 450/450	1029060 1.421,38 €
1,60 m	130	250/250 330/330	1029053 1.762,29 €	
	150	270/270 350/350	1029053 1.762,29 €	
	180	320/320 400/400	1029057 1.911,09 €	
	200	370/370 450/450	1029061 2.004,60 €	
2,00 m	130	250/250 330/330	1029054 1.851,17 €	
	150	270/270 350/350	1029054 1.851,17 €	
	180	320/320 400/400	1029058 2.020,73 €	
	200	370/370 450/450	1029062 2.141,88 €	
2,50 m	130	250/250 330/330	1029055 2.182,37 €	
	150	270/270 350/350	1029055 2.182,37 €	
	180	320/320 400/400	1029059 2.226,16 €	
	200	370/370 450/450	1029063 2.276,52 €	

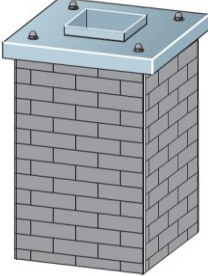
Stülpkopf Typ KoF (Klinkerstruktur, Farbanstrich ohne Fugenausbildung)				
	Ø (DN)	I Schacht A Schacht	Art.-Nr.	Preis
1,25 m	130	250/250 330/330	1029076	1.171,85 €
	150	270/270 350/350	1029076	1.171,85 €
	180	320/320 400/400	1029080	1.220,40 €
	200	370/370 450/450	1029084	1.306,16 €
1,60 m	130	250/250 330/330	1029077	1.650,35 €
	150	270/270 350/350	1029077	1.650,35 €
	180	320/320 400/400	1029081	1.799,17 €
	200	370/370 450/450	1029085	1.892,66 €
2,00 m	130	250/250 330/330	1029078	1.739,25 €
	150	270/270 350/350	1029078	1.739,25 €
	180	320/320 400/400	1029082	1.908,79 €
	200	370/370 450/450	1029086	2.029,95 €
2,50 m	130	250/250 330/330	1029079	1.922,29 €
	150	270/270 350/350	1029079	1.922,29 €
	180	320/320 400/400	1029083	2.097,76 €
	200	370/370 450/450	1029088	2.148,13 €

Stülpkopf Typ CU (Kupfer)				
	Ø (DN)	I Schacht A Schacht	Art.-Nr.	Preis
1,25 m	130	250/250 330/330	1029101	auf Anfrage
	150	270/270 350/350	1029101	
	180	320/320 400/400	1029105	
	200	370/370 450/450	1029490	
1,60 m	130	250/250 330/330	1029102	auf Anfrage
	150	270/270 350/350	1029102	
	180	320/320 400/400	1029106	
	200	370/370 450/450	1029491	
2,00 m	130	250/250 330/330	1029103	auf Anfrage
	150	270/270 350/350	1029103	
	180	320/320 400/400	1029107	
	200	370/370 450/450	1029492	
2,50 m	130	250/250 330/330	1029104	auf Anfrage
	150	270/270 350/350	1029104	
	180	320/320 400/400	1029108	
	200	370/370 450/450	1029493	

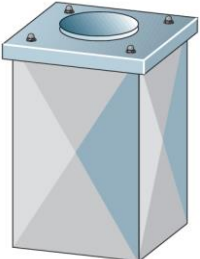

Stülpkopf Typ ES (Edelstahl glänzend)				
	Ø (DN)	I Schacht A Schacht	Art.-Nr.	Preis
1,25 m	130	250/250 330/330	1029005	1.412,30 €
	150	270/270 350/350	1029005	1.412,30 €
	180	320/320 400/400	1029009	1.412,30 €
	200	370/370 450/450	1029013	1.577,11 €
1,60 m	130	250/250 330/330	1029006	1.490,46 €
	150	270/270 350/350	1029006	1.490,46 €
	180	320/320 400/400	1029010	1.490,46 €
	200	370/370 450/450	1029014	1.671,13 €
2,00 m	130	250/250 330/330	1029007	1.543,69 €
	150	270/270 350/350	1029007	1.543,69 €
	180	320/320 400/400	1029011	1.543,69 €
	200	370/370 450/450	1029015	1.694,24 €
2,50 m	130	250/250 330/330	1029008	1.606,77 €
	150	270/270 350/350	1029008	1.606,77 €
	180	320/320 400/400	1029012	1.606,77 €
	200	370/370 450/450	1029016	1.776,31 €

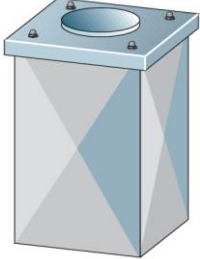
Stülpkopf Typ TZ (Titanzink)				
	Ø (DN)	I Schacht A Schacht	Art.-Nr.	Preis
1,25 m	130	250/250 330/330	1029125	1.531,18 €
	150	270/270 350/350	1029125	1.531,18 €
	180	320/320 400/400	1029129	1.531,18 €
	200	370/370 450/450	1029133	1.751,56 €
1,60 m	130	250/250 330/330	1029126	1.623,56 €
	150	270/270 350/350	1029126	1.623,56 €
	180	320/320 400/400	1029130	1.623,56 €
	200	370/370 450/450	1029134	1.865,23 €
2,00 m	130	250/250 330/330	1029127	1.691,05 €
	150	270/270 350/350	1029127	1.691,05 €
	180	320/320 400/400	1029131	1.691,05 €
	200	370/370 450/450	1029135	1.906,09 €
2,50 m	130	250/250 330/330	1029128	1.770,49 €
	150	270/270 350/350	1029128	1.770,49 €
	180	320/320 400/400	1029132	1.770,49 €
	200	370/370 450/450	1029136	2.027,87 €

## Ofenrohre 2 mm

- **2mm Senotherm® UHT-HYDRO**
- **2mm Sanitär zylindrisch**
- **2mm Sanitär aufgeweitet**
- **Pellet (nur für Holzpellets)**





## *Ofenrohre 2 mm senotherm® UHT-HYDRO*





schwarz gussgrau

Typennummer:	19
Handelsbezeichnung:	Ofenrohre 2mm senotherm® UHT-HYDRO
Material:	2 mm Stahlblech
Oberfläche:	lackiert mit Umweltlack
Umweltlack:	senotherm® UHT-HYDRO
Farben:	schwarz, gussgrau
Verbindung:	Stecksystem mit Einzug

Ofenrohrbogen 0°-90° verstellbar mit Putztür (3-teilig)				
	Ø DN	Art.-Nr. Schwarz	Art.-Nr. Gussgrau	Preis
	120	195110	1951102	40,63 €
	130	195112	1951122	41,15 €
	150	195116	1951162	43,65 €
	160	195117	1951172	43,96 €
	180	195119	1951192	45,21 €
	200	195121	1951212	47,09 €

Ofenrohrbogen 90° geschweißt / starr mit Putztür (3-teilig)				
	Ø DN	Art.-Nr. Schwarz	Art.-Nr. Gussgrau	Preis
	120	195310	1953102	40,63 €
	130	195312	1953122	41,15 €
	150	195316	1953162	43,65 €
	160	195317	1953172	43,96 €
	180	195319	1953192	45,21 €
	200	195321	1953212	47,09 €

Ofenrohrbogen 90° geschweißt / starr ohne Putztür (3-teilig)				
	Ø DN	Art.-Nr. Schwarz	Art.-Nr. Gussgrau	Preis
	120	195510	1955102	37,19 €
	130	195512	1955122	37,40 €
	150	195516	1955162	39,90 €
	160	195517	1955172	40,21 €
	180	195519	1955192	40,84 €
	200	195521	1955212	43,34 €

Spitzbogen 90° geschweißt / starr mit Putztür (2-teilig)				
	Ø DN	Art.-Nr. Schwarz	Art.-Nr. Gussgrau	Preis
	150	190816	1908162	43,65 €

Spitzbogen 90° geschweißt / starr ohne Putztür (2-teilig)				
	Ø DN	Art.-Nr. Schwarz	Art.-Nr. Gussgrau	Preis
	150	190716	1907162	39,90 €

Ofenrohrbogen 0°-45° verstellbar mit Putztür (2-teilig)				
	Ø DN	Art.-Nr. Schwarz	Art.-Nr. Gussgrau	Preis
	120	198510	1985102	34,38 €
	130	198512	1985122	34,79 €
	150	198516	1985162	35,84 €

Ofenrohrbogen 0°-45° verstellbar ohne Putztür (2-teilig)				
	Ø DN	Art.-Nr. Schwarz	Art.-Nr. Gussgrau	Preis
	120	195210	1952102	33,34 €
	130	195212	1952122	33,75 €
	150	195216	1952162	34,79 €
	160	195217	1952172	36,04 €
	180	195219	1952192	38,75 €
	200	195221	1952212	39,69 €

Ofenrohrbogen 45° geschweißt / starr mit Putztür (2-teilig)				
	Ø DN	Art.-Nr. Schwarz	Art.-Nr. Gussgrau	Preis
	120	195410	1954102	35,41 €
	130	195412	1954122	36,04 €
	150	195416	1954162	37,29 €
	160	195417	1954172	37,71 €
	180	195419	1954192	38,44 €
	200	195421	1954212	39,69 €

Ofenrohrbogen 45° geschweißt / starr ohne Putztür (2-teilig)				
	Ø DN	Art.-Nr. Schwarz	Art.-Nr. Gussgrau	Preis
	120	195610	1956102	33,34 €
	130	195612	1956122	33,75 €
	150	195616	1956162	34,79 €
	160	195617	1956172	36,04 €
	180	195619	1956192	38,75 €
	200	195621	1956212	39,69 €

Ofenrohrbogen 30° geschweißt / starr ohne Putztür (2-teilig)				
	Ø DN	Art.-Nr. Schwarz	Art.-Nr. Gussgrau	Preis
	120	190310	1903102	33,34 €
	150	190316	1903162	34,79 €

Ofenrohrbogen 15° geschweißt / starr ohne Putztür (2-teilig)				
	Ø DN	Art.-Nr. Schwarz	Art.-Nr. Gussgrau	Preis
	120	190410	1904102	33,34 €
	150	190416	1904162	34,79 €

S-Bogen geschweißt / starr ohne Putztür (3-teilig)				
	Ø DN	Art.-Nr. Schwarz	Art.-Nr. Gussgrau	Preis
	Versatz 8cm			
	120	196010	1960102	38,03 €
	150	196016	1960162	41,04 €
	Versatz 12cm			
	120	196110	1961102	38,03 €
	150	196116	1961162	41,04 €

Universalbogen 4-teilig verstellbar mit 2 Putztüren				
	Ø DN	Art.-Nr. Schwarz	Art.-Nr. Gussgrau	Preis
	120	199010	1990102	51,04 €
	130	199012	1990122	51,56 €
	150	199016	1990162	52,09 €
	160	199017	1990172	54,16 €
	180	199019	1990192	54,79 €
	200	199021	1990212	58,54 €

Winkelbogenset (600x450)				
	Ø DN	Art.-Nr. Schwarz	Art.-Nr. Gussgrau	Preis
	120	198110	1981102	67,71 €
	130	198112	1981122	67,71 €
	150	198116	1981162	67,71 €
	160	198117	1981172	70,84 €
	180	198119	1981192	78,13 €
	200	198121	1981212	83,34 €

Spitzwinkelset (600x450)				
	Ø DN	Art.-Nr. Schwarz	Art.-Nr. Gussgrau	Preis
	150	198916	1989162	67,71 €

Ofenrohre 25cm mit Drosselklappe				
	Ø DN	Art.-Nr. Schwarz	Art.-Nr. Gussgrau	Preis
	120	196510	1965102	33,85 €
	130	196512	1965122	34,06 €
	150	196516	1965162	34,79 €
	160	196517	1965172	35,10 €
	180	196519	1965192	35,63 €
	200	196521	1965212	36,56 €

Ofenrohre				
	Ø DN	Art.-Nr. Schwarz	Art.-Nr. Gussgrau	Preis
	verschiedene Längen - mit Drosselklappe - mit Putztür			auf Anfrage!

Ofenrohr-Rosette				
	Ø DN	Art.-Nr. Schwarz	Art.-Nr. Gussgrau	Preis
	120	197710	1977102	8,23 €
	130	197712	1977122	8,23 €
	150	197716	1977162	8,23 €
	160	197717	1977172	8,23 €
	180	197719	1977192	8,23 €
	200	197721	1977212	9,38 €

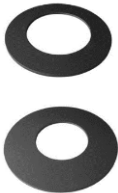
Ofenrohr-Rosette					
Flachscheibe	Ø DN	Art.-Nr. Schwarz	Art.-Nr. Gussgrau	Preis	
	3cm	120	197710-3	1977102-3	8,23 €
		150	197716-3	1977162-3	8,23 €
	5cm	120	197710-5	1977102-5	8,23 €
		150	197716-5	1977162-5	8,23 €
	9cm	120	197710-9	1977102-9	10,84 €
		150	197716-9	1977162-9	10,84 €

Rohrhalter				
	Ø DN	Art.-Nr. Schwarz	Art.-Nr. Gussgrau	Preis
	120	293210	2932102	37,99 €
	130	293212	2932122	37,99 €
	150	293216	2932162	39,19 €
	160	293217	2932172	39,19 €
	180	293219	2932192	40,61 €
	200	293221	2932212	40,61 €





Ofenrohr				
	∅ DN	Art.-Nr. Schwarz	Art.-Nr. Gussgrau	Preis
100cm	120	196610	1966102	38,13 €
	130	196612	1966122	38,44 €
	150	196616	1966162	39,48 €
	160	196617	1966172	39,69 €
	180	196619	1966192	40,21 €
	200	196621	1966212	42,71 €
75cm	120	198410	1984102	31,46 €
	130	198412	1984122	31,78 €
	150	198416	1984162	32,60 €
	160	198417	1984172	32,81 €
	180	198419	1984192	33,23 €
	200	198421	1984212	35,31 €
50cm	120	196710	1967102	28,54 €
	130	196712	1967122	28,75 €
	150	196716	1967162	29,38 €
	160	196717	1967172	29,69 €
	180	196719	1967192	30,10 €
	200	196721	1967212	32,29 €
25cm	120	196810	1968102	21,98 €
	130	196812	1968122	22,19 €
	150	196816	1968162	22,71 €
	160	196817	1968172	22,91 €
	180	196819	1968192	23,34 €
	200	196821	1968212	24,79 €
15cm	120	196910	1969102	19,38 €
	130	196912	1969122	19,59 €
	150	196916	1969162	20,00 €
	160	196917	1969172	20,31 €
	180	196919	1969192	20,73 €
	200	196921	1969212	21,88 €

Wandfutter doppelt				
	∅ DN	Art.-Nr. Schwarz	Art.-Nr. Gussgrau	Preis
	120	557110		17,29 €
	130	557112		17,29 €
	150	557116		17,29 €
	160	557117		18,54 €
	180	557119		18,54 €
	200	557121		18,54 €

Wandfutter einfach				
	∅ DN	Art.-Nr. Schwarz	Art.-Nr. Gussgrau	Preis
	120	557210		10,00 €
	130	557212		10,00 €
	150	557216		10,00 €
	160	557217		11,15 €
	180	557219		12,40 €
	200	557221		12,40 €

Putzdeckel				
	∅ DN	Art.-Nr. Schwarz	Art.-Nr. Gussgrau	Preis
	120	5075100	5075102	12,00 €
	130	5075120	5075122	12,00 €
	150	5075160	5075162	12,00 €
	160	5075170	5075172	12,00 €
	180	5075190	5075192	12,00 €
	200	5075210	5075212	12,00 €

Dichtung für Putzdeckel				
	∅ DN	Art.-Nr. Schwarz	Art.-Nr. Gussgrau	Preis
	passend für alle ∅ ≤ 1.100°C	507601		4,00 €

Ofenrohr-Rosette				
	∅ DN	Art.-Nr. Schwarz	Art.-Nr. Gussgrau	Preis
	für alle Variationen zwischen 120 und 200mm	197602	1976022	40,00 €

Erweiterung				
	∅ DN	Art.-Nr. Schwarz	Art.-Nr. Gussgrau	Preis
	120W 130E	197623	1976232	40,00 €
	120W 150E	197610	1976102	
	120W 160E	197625	1976252	
	120W 180E	197626	1976262	
	120W 200E	197627	1976272	
	130W 150E	197607	1976072	
	130W 160E	197629	1976292	
	130W 180E	197630	1976302	
	150W 160E	197611	1976112	
	150W 180E	197612	1976122	
	150W 200E	197613	1976132	
	160W 180E	197631	1976312	
	160W 200E	197606	1976062	
	180W 200E	197614	1976142	

(W=Ofen / E=Kamin)

Reduzierung				
	∅ DN	Art.-Nr. Schwarz	Art.-Nr. Gussgrau	Preis
	130W 120E	197616	1976162	40,00 €
	150W 120E	197605	1976052	
	150W 130E	197608	1976082	
	160W 150E	197619	1976192	
	180W 150E	197618	1976182	
	180W 160E	197620	1976202	
	200W 150E	197633	1976332	
	200W 160E	197634	1976342	
	200W 180E	197621	1976212	

(W=Ofen / E=Kamin)





## *Ofenrohre 2 mm SANITÄR zylindrisch*





Typennummer:	08
Handelsbezeichnung:	Ofenrohre 2mm SANITÄR zylindrisch
Material:	2 mm Stahlblech
Oberfläche:	lackiert mit Umweltlack
Umweltlack:	senotherm® UHT-HYDRO
Farben:	schwarz
Verbindung:	Stoß auf Stoß mit Briden

Ofenrohrbogen 0°-90° verstellbar mit Putztür (3-teilig)			
	ø DN	Art.-Nr.	Preis
	120	085110	30,84 €
	130	085112	30,84 €
	150	085116	31,35 €
	160	085117	31,98 €
	180	085119	34,16 €
	200	085121	36,25 €
	250	085125	51,04 €
	300	085126	72,60 €
	350	085127	auf Anfrage
	400	085129	auf Anfrage
	450	085130	auf Anfrage
500	085134	auf Anfrage	

BRIDE für Ofenrohre & Bögen 2mm in zylindrischer Ausführung			
	ø DN	Art.-Nr.	Preis
	120	086910	15,41 €
	130	086912	15,41 €
	150	086916	15,41 €
	160	086917	15,41 €
	180	086919	15,41 €
	200	086921	15,41 €
	250	086925	16,04 €
	300	086926	21,56 €
	350	086927	auf Anfrage
	400	086929	auf Anfrage
	450	086930	auf Anfrage
500	086934	auf Anfrage	

Universalbogen 4-teilig verstellbar mit 2 Putztüren			
	ø DN	Art.-Nr.	Preis
	120	089010	46,15 €
	130	089012	47,50 €
	150	089016	48,96 €
	160	089017	51,78 €
	180	089019	54,59 €
200	089021	55,94 €	

Ofenrohrbogen 0°-45° verstellbar ohne Putztür			
	ø DN	Art.-Nr.	Preis
	120	085210	30,84 €
	130	085212	30,84 €
	150	085216	31,35 €
	160	085217	31,98 €
	180	085219	34,16 €
200	085221	36,25 €	

Dichtung für Bride			
	ø DN	Art.-Nr.	Preis
	120	506910	3,75 €
	130	506912	3,75 €
	150	506916	3,75 €
	160	506917	3,75 €
	180	506919	3,75 €
	200	506921	3,75 €
	250	506925	5,00 €
300	506926	5,00 €	

Dichtung für Putzdeckel		
	Art.-Nr.	Preis
	507601	4,00 €

für Ofenrohre & Bögen 2mm passend für alle ø ≤ 1.100°C (keramikfrei / biolöslich)

Reduktion / Erweiterung			
	ø DN	Art.-Nr.	Preis
	120 bis 200	2120010	45,84 €
	201 bis 300	2120020	
301 bis 400	2120030		

Erweiterung			
	ø DN	Art.-Nr.	Preis
	150W-160E	2130110	45,84 €
	150W-180E	2130130	
	150W-200E	2130140	
180W-200E	2130160		

Ofenrohrbogen 0°-90° verstellbar mit Putztür (3-teilig)				
	100cm	Ø DN	Art.-Nr.	Preis
		120	086610	31,98 €
		130	086612	31,98 €
		150	086616	33,34 €
		160	086617	34,69 €
		180	086619	36,15 €
		200	086621	38,75 €
		250	086625	48,44 €
		300	086626	75,63 €
		350	086627	auf Anfrage
		400	086629	auf Anfrage
		450	086630	auf Anfrage
	500	086634	auf Anfrage	
	50cm	120	086710	19,06 €
		130	086712	19,06 €
		150	086716	19,69 €
		160	086717	20,41 €
		180	086719	21,66 €
		200	086721	22,81 €
		250	086725	28,03 €
		300	086726	54,59 €
350		086727	auf Anfrage	
400		086729	auf Anfrage	
450	086730	auf Anfrage		
500	086734	auf Anfrage		
25cm	120	086810	13,96 €	
	130	086812	13,96 €	
	150	086816	14,16 €	
	160	086817	14,48 €	
	180	086819	15,21 €	
	200	086821	16,46 €	

Reduktion			
	Ø DN	Art.-Nr.	Preis
	150W-130E	2120100	45,84 €
	160W-150E	2120140	
	200W-150E	2120190	
	200W-180E	2120210	
	250W-200E	2120220	

T-STÜCK			
	Ø DN Rohr - Abgang	Art.-Nr.	Preis
	120 - 130	081310	75,63 €
	130 - 130	081305	
	130 - 150	081312	
	150 - 130	081304	
	150 - 150	081315	
	150 - 160	081309	
	160 - 150	081308	80,21 €
	160 - 200	081313	
	180 - 150	081307	
	180 - 160	081320	
	180 - 180	081302	
	180 - 200	081319	
	200 - 150	081306	
	200 - 160	081317	
	200 - 180	081301	
200 - 200	081321		

Anschweiss-Stutzen			
	Ø DN für Zugregler	Art.-Nr.	Preis
	130 - 130	89110	54,16 €
	130 - 150	89111	
	150 - 130	89112	
	150 - 150	89115	
	150 - 160	89114	
	160 - 150	89116	
	160 - 200	89117	
	180 - 200	89119	
	200 - 160	89120	
	200 - 180	89118	
	200 - 200	89121	

Rohrhalter			
	Ø DN	Art.-Nr.	Preis
	120	293210	37,99 €
	130	293212	37,99 €
	150	293216	39,19 €
	160	293217	39,19 €
	180	293219	40,61 €
	200	293221	40,61 €



Wandfutter einfach			
	ø DN	Art.-Nr.	Preis
	120	557010	12,00 €
	130	557012	12,00 €
	150	557016	12,00 €
	160	557017	13,38 €
	180	557019	14,88 €
	200	557021	14,88 €
	250	557025	17,88 €
	300	557026	22,25 €

Wandfutter doppelt			
	ø DN	Art.-Nr.	Preis
	120	557110	17,29 €
	130	557112	17,29 €
	150	557116	17,29 €
	160	557117	18,54 €
	180	557119	18,54 €
	200	557121	18,54 €

Putzdeckel			
	ø DN	Art.-Nr.	Preis
	120	5075100	12,00 €
	130	5075120	12,00 €
	150	5075160	12,00 €
	160	5075170	12,00 €
	180	5075190	12,00 €
200	5075210	12,00 €	

## *Ofenrohre 2 mm SANITÄR aufgeweitet*

Typennummer:	14
Handelsbezeichnung:	Ofenrohre 2mm SANITÄR aufgeweitet
Material:	2 mm Stahlblech
Oberfläche:	lackiert mit Umweltlack
Umweltlack:	senotherm® UHT-HYDRO
Farben:	schwarz
Verbindung:	Stecksystem mit Aufweitung

Ofenrohrbogen			
<i>0°-90° verstellbar mit Putztür</i>			
	Ø DN	Art.-Nr.	Preis
	120	145110	31,98 €
	130	145112	31,98 €
	150	145116	33,34 €
	160	145117	34,38 €
	180	145119	34,79 €
	200	145121	37,40 €
	250	145125	48,34 €
300	145126	76,78 €	

Ofenrohrbogen			
<i>0°-45° verstellbar ohne Putztür</i>			
	Ø DN	Art.-Nr.	Preis
	120	145210	31,98 €
	130	145212	31,98 €
	150	145216	33,34 €
	160	145217	34,38 €
	180	145219	34,79 €
	200	145221	37,40 €
	250	145225	auf Anfrage
300	145226	auf Anfrage	

Ofenrohrbogen			
<i>90° geschweißt / starr ohne Putztür</i>			
	Ø DN	Art.-Nr.	Preis
	120	145510	30,84 €
	130	145512	30,84 €
	150	145516	32,29 €
	160	145517	33,54 €
	180	145519	35,00 €
	200	145521	37,81 €
	250	145525	45,84 €
300	145526	73,96 €	

Ofenrohrbogen			
<i>90° geschweißt / starr mit Putztür</i>			
	Ø DN	Art.-Nr.	Preis
	120	145310	31,98 €
	130	145312	31,98 €
	150	145316	33,34 €
	160	145317	34,38 €
	180	145319	34,79 €
	200	145321	37,40 €
	250	145325	48,34 €
300	145326	76,78 €	

Ofenrohrbogen			
<i>45° geschweißt / starr ohne Putztür</i>			
	Ø DN	Art.-Nr.	Preis
	120	145610	30,84 €
	130	145612	30,84 €
	150	145616	32,29 €
	160	145617	33,54 €
	180	145619	35,00 €
	200	145621	37,81 €
	250	145625	45,84 €
300	145626	73,96 €	

Ofenrohrbogen			
<i>45° geschweißt / starr mit Putztür</i>			
	Ø DN	Art.-Nr.	Preis
	120	145410	31,98 €
	130	145412	31,98 €
	150	145416	33,34 €
	160	145417	34,38 €
	180	145419	34,79 €
	200	145421	37,40 €
	250	145425	48,34 €
300	145426	76,78 €	

Universalbogen			
<i>4-teilig verstellbar mit 2 Putztüren</i>			
	Ø DN	Art.-Nr.	Preis
	120	149010	47,60 €
	130	149012	48,96 €
	150	149016	50,31 €
	160	149017	53,13 €
	180	149019	55,94 €
200	149021	61,15 €	

Ofenrohr-Rosette			
	Ø DN	Art.-Nr.	Preis
	120	197710	8,23 €
	130	197712	8,23 €
	150	197716	8,23 €
	160	197717	8,23 €
	180	197719	8,23 €
200	197721	9,38 €	

Reduktion / Erweiterung			
	Ø DN	Art.-Nr.	Preis
	120 bis 200	2120010	45,84 €
	210 bis 300	2120020	
310 bis 400	2120030		

Dichtung für Putzdeckel			
	passend für alle Ø	Art.-Nr.	Preis
	≤ 1.100°C		

Wandfutter einfach			
	Ø DN	Art.-Nr.	Preis
	120	557010	12,00 €
	130	557012	12,00 €
	150	557016	12,00 €
	160	557017	13,38 €
	180	557019	14,88 €
	200	557021	14,88 €
	250	557025	17,88 €
	300	557026	22,25 €

Wandfutter doppelt			
	Ø DN	Art.-Nr.	Preis
	120	557110	17,29 €
	130	557112	17,29 €
	150	557116	17,29 €
	160	557117	18,54 €
	180	557119	18,54 €
200	557121	18,54 €	

Ofenrohre 25cm mit Drosselklappe			
	Ø DN	Art.-Nr.	Preis
	120	146510	27,91 €
	130	146512	29,16 €
	150	146516	30,63 €
	200	146517	30,53 €
	250	146519	33,13 €
	300	146521	35,53 €

Drosselklappe			
	Ø DN	Art.-Nr.	Preis
	120	507410	16,66 €
	130	507412	
	150	507416	
	160	507417	
	180	507419	
200	507421		

Ofenrohr				
	100cm	Ø DN	Art.-Nr.	Preis
		120	146610	33,44 €
		130	146612	33,44 €
		150	146616	34,79 €
		160	146617	36,04 €
		180	146619	37,29 €
		200	146621	40,10 €
		250	146625	48,44 €
	500	146626	79,06 €	
	50cm	Ø DN	Art.-Nr.	Preis
		120	146710	20,21 €
		130	146712	20,21 €
		150	146716	20,84 €
		160	146717	21,46 €
		180	146719	22,71 €
		200	146721	24,06 €
		250	146725	35,25 €
	300	146726	56,78 €	
	25cm	Ø DN	Art.-Nr.	Preis
		120	146810	14,16 €
		130	146812	14,16 €
		150	146816	14,69 €
		160	146817	15,31 €
		180	146819	16,46 €
200		146821	17,91 €	
250		146825	20,41 €	
300	146826	39,90 €		

Putzdeckel			
	Ø DN	Art.-Nr.	Preis
	120	5075100	12,00 €
	130	5075120	12,00 €
	150	5075160	12,00 €
	160	5075170	12,00 €
	180	5075190	12,00 €
200	5075210	12,00 €	

Erweiterung			
	Ø DN	Art.-Nr.	Preis
	150W-160E	2130110	45,84 €
	150W-180E	2130130	
	150W-200E	2130140	
	180W-200E	2130160	
(W=Ofen / E=Kamin)			

Reduktion			
	Ø DN	Art.-Nr.	Preis
	150W-130E	2120100	45,84 €
	160W-150E	2120140	
	200W-150E	2120190	
	200W-180E	2120210	
250W-200E	2120220		
(W=Ofen / E=Kamin)			

Rohrhalter			
	Ø DN	Art.-Nr.	Preis
	120	293210	37,99 €
	130	293212	37,99 €
	150	293216	39,19 €
	160	293217	39,19 €
	180	293219	40,61 €
	200	293221	40,61 €





## ***Ofenrohre dünnwandig PELLET***

Rohre & Bögen lasergeschweißt, konisch dichtend für Druckklasse P1

Typennummer:	28
Handelsbezeichnung:	Ofenrohre PELLET
Material:	0,6 mm Stahlblech
Oberfläche:	lackiert mit senotherm® Lack
Farben:	schwarz / gussgrau
Verbindung:	Stecksystem konisch dichtend für Überdruckbetrieb, rußbrandbeständig

Rippenbogen 90° starr ohne Putztür				
	∅ DN	Art.-Nr. schwarz	Art.-Nr. gussgrau	Preis
	80	280105	2801052	22,50 €
	100	280107	2801072	22,50 €

Rippenbogen 45° starr ohne Putztür				
	∅ DN	Art.-Nr. schwarz	Art.-Nr. gussgrau	Preis
	80	280205	2802052	22,50 €
	100	280207	2802072	22,50 €

Rosette				
	∅ DN	Art.-Nr. schwarz	Art.-Nr. gussgrau	Preis
	80	280105	2801052	8,37 €
	100	280107	2801072	8,37 €

REDUKTION / ERWEITERUNG für Pellet (AllgemeinNr. für alle Variationen zwischen 60 und 130mm)			
	Art.-Nr. schwarz	Art.-Nr. gussgrau	Preis
	282412	2824122	18,75 €

Ofenrohr					
	∅ DN	Art.-Nr. schwarz	Art.-Nr. gussgrau	Preis	
	100cm	80	281405	2814052	30,87 €
		100	281407	2814072	30,87 €
	75cm	80	281505	2815052	26,13 €
		100	281507	2815072	26,13 €
	50cm	80	281605	2816052	21,63 €
		100	281607	2816072	21,63 €
	25cm	80	281805	2818052	18,50 €
		100	281807	2818072	18,50 €
	15cm	80	281905	2819052	15,87 €
		100	281907	2819072	15,87 €

WANDFUTTER doppelt blank für Pellet Ofenrohre & Bögen			
	∅ DN	Art.-Nr.	Preis
	80	282605	9,87 €
	100	282607	10,13 €



# Ofenrohre Dünnwandig

- **Beschichtet (ABGAS)**
- **Blauglanz**
- **Blauglanz Flachknie**
- **EMAIL**
- **FAL**
- **Verzinkt (ABGAS)**





## ***Ofenrohre dünnwandig BESCHICHTET***

Ausschließlich für Gasfeuerstätten - für Brennwertgeräte siehe Kunststoffabgassysteme!

Typennummer:	10 (weiß) / 12 (braun)
Handelsbezeichnung:	Ofenrohre dünnwandig BESCHICHTET
Material:	0,6 mm Stahlblech
Oberfläche:	pulverbeschichtet
Farben:	weiß / braun
Verbindung:	Stecksystem mit enger und weiter Seite

Rippenbogen <i>90° starr ohne Putztür</i>				
	Ø DN	Art.-Nr. weiss	Art.-Nr. braun	Preis
	80	100105	120105	15,11 €
	90	100106	120106	15,11 €
	100	100107	120107	16,85 €
	110	100109	120109	18,94 €
	120	100110	120110	22,08 €
	130	100112	120112	23,72 €
	150	100116	-	33,13 €

Rippenbogen <i>90° starr mit Putztür</i>				
	Ø DN	Art.-Nr. weiss	Art.-Nr. braun	Preis
	80	100505	-	30,10 €
	90	100506	-	30,10 €
	100	100507	-	31,62 €
	110	100509	-	31,62 €
	120	100510	-	34,64 €
	130	100512	-	34,88 €
	150	100516	-	38,71 €

Rippenbogen <i>45° starr ohne Putztür</i>				
	Ø DN	Art.-Nr. weiss	Art.-Nr. braun	Preis
	80	100205	120205	15,11 €
	90	100206	120206	15,11 €
	100	100207	120207	16,85 €
	110	100209	120209	18,94 €
	120	100210	120210	22,08 €
	130	100212	120212	23,72 €
150	100216	-	33,13 €	

Rippenbogen <i>45° starr mit Putztür</i>				
	Ø DN	Art.-Nr. weiss	Art.-Nr. braun	Preis
	110	100609	-	27,31 €
	130	100612	-	30,10 €

Rippenbogen <i>30° starr ohne Putztür</i>				
	Ø DN	Art.-Nr. weiss	Art.-Nr. braun	Preis
	80	100305	120305	15,11 €
	90	100306	120306	15,11 €
	100	100307	120307	16,85 €
	110	100309	120309	18,94 €
	120	100310	120310	22,08 €
	130	100312	120312	23,72 €
150	100316	-	33,13 €	

Rippenbogen <i>15° starr ohne Putztür</i>				
	Ø DN	Art.-Nr. weiss	Art.-Nr. braun	Preis
	80	100405	120405	15,11 €
	90	100406	120406	15,11 €
	100	100407	120407	16,85 €
	110	100409	120409	18,94 €
	120	100410	120410	22,08 €
	130	100412	120412	23,72 €
150	100416	-	33,13 €	

Aufsatzmuffe 15 cm			
	Ø DN	Art.-Nr.	Preis
	80	107805	22,78 €
	90	107806	22,78 €
	100	107807	22,78 €
	110	107809	23,13 €
	130	107812	23,13 €
150	107816	24,30 €	

(Rohre können an der „gemufften“ (weiten) Seite nach Bedarf gekürzt werden und durch die Aufsatzmuffe wird die Funktion des Stecksystems mit enger und weiter Seite wieder hergestellt.)

Rohrhalter				
	Ø DN	Art.-Nr. weiss	Art.-Nr. braun	Preis
	60 bis 90	321001	321201	12,21 €
	110 bis 130	321002	321202	12,21 €

Rosette <i>(weit für Gas)</i>				
	Ø DN	Art.-Nr. weiss	Art.-Nr. braun	Preis
	80	102905	122905	6,04 €
	90	102906	122906	6,04 €
	100	102907	122907	6,04 €
	110	102909	122909	6,04 €
	120	102910	122910	6,51 €
	130	102912	122912	6,51 €
	150	102916	-	7,56 €

Reduktion / Erweiterung			
	Ø DN	Art.-Nr. weiss	Preis
	60 bis 130	102412	23,25 €

Reduktion			
	Ø DN	Art.-Nr. weiss	Preis
	110W-100E	1024297	23,25 €
	120W-100E	1024276	23,25 €
	120W-110E	1024122	23,25 €
	130W-120E	1024124	23,25 €

Ofenrohr						
	Ø DN	Art.-Nr. weiss	Art.-Nr. braun	Preis	100cm	
						80
	90	101406	121406	35,46 €		
	100	101407	121407	36,27 €		
	110	101409	121409	37,90 €		
	120	101410	121410	42,55 €		
	130	101412	121412	44,18 €		
	150	101416	-	54,64 €		
		80	101605	121605	19,64 €	50cm
		90	101606	121606	21,39 €	
		100	101607	121607	22,08 €	
		110	101609	121609	22,78 €	
		120	101610	121610	23,83 €	
		130	101612	121612	25,22 €	
		150	101616	-	31,62 €	
		80	101706	-	20,69 €	33cm
		130	101709	-	21,27 €	
		150	101712	-	22,08 €	
		80	101805	121805	13,36 €	25cm
		90	101806	121806	14,06 €	
		100	101807	121807	15,00 €	
		110	101809	121809	15,81 €	
		120	101810	121810	16,63 €	
		130	101812	121812	17,33 €	
		150	101816	-	20,58 €	
		80	101905	121905	10,81 €	15cm
		90	101906	121906	10,81 €	
		100	101907	121907	11,05 €	
	110	101909	121909	11,75 €		
	120	101910	121910	12,67 €		
	130	101912	121912	13,36 €		
	150	101916	-	18,25 €		

Erweiterung			
	Ø DN	Art.-Nr. weiss	Preis
	110W-100E	1024297	23,25 €
	120W-100E	1024276	23,25 €
	120W-110E	1024122	23,25 €
	130W-120E	1024124	23,25 €

WANDFUTTER einfach <i>(weit für Gas)</i>			
	Ø DN	Art.-Nr.	Preis
	80	022505	4,09 €
	90	022506	4,22 €
	100	022507	4,59 €
	110	022509	4,74 €
	120	022510	4,96 €
	130	022512	5,15 €
150	022516	6,70 €	

WANDFUTTER doppelt <i>passend für ALLE dünnwandige Ofenrohre &amp; Bögen</i>			
	Ø DN	Art.-Nr.	Preis
	80	552605	9,18 €
	90	552606	9,18 €
	100	552607	9,42 €
	110	552609	9,52 €
	120	552610	10,35 €
	130	552612	11,04 €
150	552616	14,20 €	





## *Ofenrohre dünnwandig BLAUGLANZ*

Typennummer:	01
Handelsbezeichnung:	Ofenrohre dünnwandig BLAUGLANZ
Material:	0,6mm blauegezundertes Stahlblech
Oberfläche:	blauegezundert (gebläut)
Farben:	schwarz bis bläulich
Verbindung:	Stecksystem mit enger und weiter Seite





Rippenbogen 90° starr ohne Putztür			
	Ø DN	Art.-Nr.	Preis
	80	010105	7,10 €
	90	010106	7,10 €
	100	010107	7,21 €
	110	010109	8,61 €
	120	010110	8,96 €
	130	010112	10,23 €
	150	010116	15,11 €
	160	010117	16,63 €
	180	010119	22,91 €
200	010121	25,57 €	

Rippenbogen 90° starr mit Putztür			
	Ø DN	Art.-Nr.	Preis
	80	010505	13,49 €
	90	010506	13,49 €
	100	010507	13,60 €
	110	010509	14,06 €
	120	010510	14,76 €
	130	010512	16,28 €
	150	010516	19,07 €
	160	010517	20,12 €
	180	010519	25,81 €
200	010521	31,85 €	

Rippenbogen 90° starr mit Verlängerung ohne Putztür			
	Ø DN	Art.-Nr.	Preis
	100	010907	13,02 €
	110	010909	13,02 €
	120	010910	14,19 €
	130	010912	15,35 €
150	010916	15,35 €	

Ofenrohrbogen 0°-90° verstellbar ohne Putztür			
	Ø DN	Art.-Nr.	Preis
	100	010707	15,69 €
	110	010709	15,93 €
	120	010710	16,63 €
	130	010712	18,60 €
	150	010716	24,06 €
160	010717	25,46 €	

Ofenrohrbogen 0°-90° verstellbar mit Putztür			
	Ø DN	Art.-Nr.	Preis
	100	010807	19,07 €
	110	010809	19,99 €
	120	010810	20,69 €
	130	010812	21,97 €
	150	010816	30,34 €
160	010817	31,74 €	

Rippenbogen 45° starr ohne Putztür			
	Ø DN	Art.-Nr.	Preis
	80	010205	7,09 €
	90	010206	7,09 €
	100	010207	7,21 €
	110	010209	8,61 €
	120	010210	8,96 €
	130	010212	10,23 €
	150	010216	15,11 €
	160	010217	16,63 €
	180	010219	22,91 €
200	010221	25,57 €	

Rippenbogen 45° starr mit Putztür			
	Ø DN	Art.-Nr.	Preis
	80	010605	13,49 €
	90	010606	13,49 €
	100	010607	13,60 €
	110	010609	14,06 €
	120	010610	14,76 €
	130	010612	16,28 €
	150	010616	19,07 €
	160	010617	20,12 €
	180	010619	25,81 €
200	010621	31,85 €	

Kapselknie			
	Ø DN	Art.-Nr.	Preis
	100	011007	27,55 €
	110	011009	28,83 €
	120	011010	30,23 €
	130	011012	33,13 €
	150	011016	34,88 €
160	011017	36,62 €	

Ofenrohr			
	Ø DN	Art.-Nr.	Preis
100 cm	80	011405	12,67 €
	90	011406	12,67 €
	100	011407	13,49 €
	110	011409	14,88 €
	120	011410	15,93 €
	130	011412	18,14 €
	150	011416	22,91 €
	160	011417	24,52 €
	180	011419	27,55 €
	200	011421	34,53 €
75 cm	80	011505	9,65 €
	90	011506	9,65 €
	100	011507	12,67 €
	110	011509	12,79 €
	120	011510	14,19 €
	130	011512	15,81 €
	150	011516	19,77 €
	160	011517	20,69 €
	180	011519	25,57 €
	200	011521	26,39 €
50 cm	80	011605	8,48 €
	90	011606	8,48 €
	100	011607	8,72 €
	110	011609	9,07 €
	120	011610	9,53 €
	130	011612	11,05 €
	150	011616	14,88 €
	160	011617	15,81 €
	180	011619	18,14 €
	200	011621	20,69 €
25 cm	80	011805	6,17 €
	90	011806	6,17 €
	100	011807	6,39 €
	110	011809	6,63 €
	120	011810	6,98 €
	130	011812	7,32 €
	150	011816	9,30 €
	160	011817	9,53 €
	180	011819	10,23 €
	200	011821	12,56 €
15 cm	80	011905	5,82 €
	90	011906	5,82 €
	100	011907	6,17 €
	110	011909	6,39 €
	120	011910	6,63 €
	130	011912	6,86 €
	150	011916	8,48 €
	160	011917	8,72 €
	180	011919	9,53 €
	200	011921	11,05 €





T-Stück			
	Ø DN	Art.-Nr.	Preis
	100	011307	23,25 €
	110	011309	24,65 €
	120	011310	26,16 €
	130	011312	30,80 €
	150	011316	41,50 €
	160	011317	42,66 €

Ofenrohr 25cm mit Drosselklappe			
	Ø DN	Art.-Nr.	Preis
	100	012007	17,09 €
	110	012009	17,33 €
	120	012010	19,07 €
	130	012012	19,88 €
	150	012016	22,08 €
	160	012017	23,72 €

Drosselklappe lose zum Einbau in dünnwandige Ofenrohre			
	Ø DN	Art.-Nr.	Preis
	100	012207	19,64 €
	110	012209	19,64 €
	120	012210	19,64 €
	130	012212	19,64 €
	150	012216	19,64 €
	160	012217	19,64 €

Aufsatzmuffe 15cm			
	Ø DN	Art.-Nr.	Preis
	80	017805	18,83 €
	100	017807	18,83 €
	110	017809	18,83 €
	120	017810	18,83 €
	130	017812	20,81 €
	150	017816	20,81 €
	160	017817	20,81 €

Rohrhalter			
	Ø DN	Art.-Nr.	Preis
	60 bis 90	320101	11,25 €
	100 bis 130	320102	11,25 €

Putztür			
	Ø DN	Art.-Nr.	Preis
	90	0132K	15,00 €
	100 110	0132KL	15,00 €
	120	0132GR	15,00 €

Reduktion / Erweiterung			
	Ø DN	Art.-Nr.	Preis
	60 bis 130	012412	18,60 €
	131 bis 160	012417	21,97 €
	161 bis 200	012421	30,23 €

WANDFUTTER einfach <i>passend für dünnwandige Ofenrohre &amp; Bögen FAL &amp; BLAUGLANZ &amp; EMAIL</i>			
	Ø DN	Art.-Nr.	Preis
	80	552505	4,09 €
	90	552506	4,22 €
	100	552507	4,59 €
	110	552509	4,74 €
	120	552510	4,96 €
	130	552512	5,15 €
	150	552516	6,70 €
	160	552517	7,44 €
	180	552519	10,17 €
	200	552521	11,53 €

WANDFUTTER doppelt <i>passend für ALLE dünnwandige Ofenrohre &amp; Bögen</i>			
	Ø DN	Art.-Nr.	Preis
	80	552605	9,18 €
	90	552606	9,18 €
	100	552607	9,42 €
	110	552609	9,52 €
	120	552610	10,35 €
	130	552612	11,04 €
	150	552616	14,20 €
	160	552617	15,10 €
	180	552619	17,33 €
	200	552621	20,68 €

Reduktion			
	Ø DN	Art.-Nr.	Preis
	110W-100E	124297	18,60 €
	120W-100E	124276	18,60 €
	120W-110E	124122	18,60 €
	130W-120E	124123	18,60 €
	150W-120E	124175	21,97 €
	150W-130E	124172	21,97 €

(W=Ofen / E=Kamin)

Erweiterung			
	Ø DN	Art.-Nr.	Preis
	100W-110E	124308	18,60 €
	100W-120E	124215	18,60 €
	110W-120E	124121	18,60 €
	120W-130E	124174	18,60 €
	120W-150E	124173	21,97 €
	130W-150E	124171	21,97 €

(W=Ofen / E=Kamin)

## *Ofenrohre dünnwandig BLAUGLANZ FLACHKNIE*

Typennummer:	20
Handelsbezeichnung:	FLACHKNIE dünnwandig BLAUGLANZ
Material:	0,6mm blauegezundertes Stahlblech
Oberfläche:	blauegezundert (gebläut)
Farben:	schwarz bis bläulich
Verbindung:	Stecksystem mit enger und weiter Seite

Rundknie liliput stufenlos verdrehbar			
	Ø DN	Art.-Nr.	Preis
	120	200105	56,27 €

Flachknie Nr. 20 stufenlos verstellbar 40 - 120mm			
	Ø DN	Art.-Nr.	Preis
	120	203910	73,32 €

Flachknie Nr. 21 stufenlos verstellbar 135 - 220mm			
	Ø DN	Art.-Nr.	Preis
	120	204010	75,01 €

Flachknie Nr. 22 stufenlos verstellbar 230 - 400mm			
	Ø DN	Art.-Nr.	Preis
	120	204110	83,55 €

Flachknie Nr. 23 stufenlos verstellbar 280 - 530mm			
	Ø DN	Art.-Nr.	Preis
	120	104210	92,07 €

Flachknie Nr. 24 stufenlos verstellbar 360 - 700mm			
	Ø DN	Art.-Nr.	Preis
	120	204310	100,59 €

## *Ofenrohre dünnwandig EMAIL*

Typennummer:	04 (weiß) / 05 (braun)
Handelsbezeichnung:	Ofenrohre dünnwandig EMAIL
Material:	0,6 mm Stahlblech
Oberfläche:	Emailliert (EMAIL)
Farben:	weiß & braun
Verbindung:	Stecksystem mit enger und weiter Seite

Rippenbogen 90° starr ohne Putztür				
	Ø DN	Art.-Nr. weiss	Art.-Nr. braun	Preis
	80	040105	-	18,94 €
	90	040106	-	19,18 €
	100	040107	050107	20,58 €
	110	040109	050109	21,97 €
	120	040110	050110	23,25 €
	130	040112	050112	25,22 €

Rippenbogen 90° starr mit Putztür				
	Ø DN	Art.-Nr. weiss	Art.-Nr. braun	Preis
	80	040505	-	29,88 €
	90	040506	-	30,10 €
	100	040507	-	31,50 €
	110	040509	-	32,89 €
	120	040510	050510	34,29 €
	130	040512	-	36,16 €

Rippenbogen 45° starr ohne Putztür				
	Ø DN	Art.-Nr. weiss	Art.-Nr. braun	Preis
	80	040205	-	18,94 €
	90	040206	-	19,18 €
	100	040207	050207	20,58 €
	110	040209	050209	21,97 €
	120	040210	050210	23,25 €
	130	040212	050212	25,22 €

Rippenbogen 45° starr mit Putztür				
	Ø DN	Art.-Nr. weiss	Art.-Nr. braun	Preis
	80	40605	-	29,88 €
	90	40606	-	30,10 €
	100	40607	-	31,50 €
	110	40609	-	32,89 €
	120	40610	-	34,29 €
	130	40612	-	36,16 €

Kapselknie				
	Ø DN	Art.-Nr. weiss	Art.-Nr. braun	Preis
	100	041007	051007	43,71 €
	110	041009	051009	46,50 €
	120	041010	051010	48,02 €
	130	041012	051012	49,29 €

Mauerkapsel				
	Ø DN	Art.-Nr. weiss	Art.-Nr. braun	Preis
	80	42805	-	10,92 €
	90	42806	-	11,05 €
	100	42807	-	11,62 €
	110	42809	-	12,32 €
	120	42810	-	12,44 €
	130	42812	-	12,56 €
	150	42816	-	13,60 €

Rohrhalter				
	Ø DN	Art.-Nr. weiss	Art.-Nr. braun	Preis
	60 bis 90	321001	321201	12,21 €
	110 bis 130	321002	321202	12,21 €

Putztür				
	Ø DN	Art.-Nr. weiss	Art.-Nr. braun	Preis
	bis 90	0432K	0532K	17,44 €
	100 bis 110	0432KL	0532KL	17,44 €
	ab 120	0432GR	0532GR	17,44 €

Rosette				
	Ø DN	Art.-Nr. weiss	Art.-Nr. braun	Preis
	80	042905	-	8,13 €
	90	042906	-	8,26 €
	100	042907	052907	10,11 €
	110	042909	052909	10,23 €
	120	042910	052910	10,35 €
130	042912	052912	10,92 €	

Reduktion / Erweiterung				
	Ø DN	Art.-Nr. weiss	Art.-Nr. braun	Preis
	60 bis 130	042412	052412	23,25 €
	131 bis 160	042417	052417	23,83 €





Ofenrohr				
	∅ DN	Art.-Nr. weiss	Art.-Nr. braun	Preis
100 cm	80	041405	-	38,25 €
	90	041406	-	38,71 €
	100	041407	051407	40,92 €
	110	041409	051409	43,83 €
	120	041410	051410	45,10 €
	130	041412	051412	53,47 €
75 cm	80	041506	-	31,04 €
	90	041505	-	31,62 €
	100	041507	051507	34,29 €
	110	041509	051509	36,97 €
	120	041510	051510	38,25 €
	130	041512	051512	41,04 €
50 cm	80	041605	-	20,34 €
	90	041606	-	20,81 €
	100	041607	051607	23,25 €
	110	041609	051609	26,74 €
	120	041610	051610	27,31 €
	130	041612	051612	30,10 €
33 cm	80	041706	-	16,04 €
	90	041705	-	16,39 €
	100	041707	-	17,67 €
	110	041709	-	19,77 €
	120	041710	-	22,43 €
	130	041712	-	23,02 €
25 cm	80	041805	-	15,58 €
	90	041806	-	15,81 €
	100	041807	051807	17,09 €
	110	041809	051809	18,94 €
	120	041810	051810	19,18 €
	130	041812	051812	20,58 €
15 cm	80	041906	-	11,75 €
	90	041905	-	12,21 €
	100	041907	051907	12,67 €
	110	041909	051909	13,36 €
	120	041910	051910	13,71 €
	130	041912	051912	15,00 €



Reduktion				
	∅ DN	Art.-Nr. weiss	Art.-Nr. braun	Preis
 (W=Ofen / E=Kamin)	110W-100E	0424297	0524297	23,25 €
	120W-100E	0424276	0524276	23,25 €
	120W-110E	0424122	0524122	23,25 €
	130W-120E	0424123	0524123	23,25 €

Erweiterung				
	∅ DN	Art.-Nr. weiss	Art.-Nr. braun	Preis
 (W=Ofen / E=Kamin)	100W-110E	0424308	0524308	23,25 €
	100W-120E	0424215	0524215	23,25 €
	110W-120E	0424121	0524121	23,25 €
	120W-130E	0424174	0524174	23,25 €

WANDFUTTER einfach			
	∅ DN	Art.-Nr.	Preis
	80	552505	4,06 €
	90	552506	4,31 €
	100	552507	4,65 €
	110	552509	4,87 €
	120	552510	4,99 €
	130	552512	5,33 €

WANDFUTTER doppelt			
	∅ DN	Art.-Nr.	Preis
	80	552605	9,18 €
	90	552606	9,18 €
	100	552607	9,42 €
	110	552609	9,52 €
	120	552610	10,35 €
	130	552612	11,04 €







## *Ofenrohre dünnwandig FAL*

Typennummer:	03
Handelsbezeichnung:	Ofenrohre dünnwandig FAL
Material:	0,6 mm Stahlblech
Oberfläche:	feualuminiert (FAL)
Farben:	silber
Verbindung:	Stecksystem mit enger und weiter Seite

Rippenbogen 90° starr ohne Putztür			
	Ø DN	Art.-Nr.	Preis
	80	030105	7,10 €
	90	030106	7,10 €
	100	030107	7,22 €
	110	030109	8,62 €
	120	030110	8,96 €
	130	030112	10,23 €
	150	030116	15,10 €
	160	030117	16,62 €
	180	030119	22,91 €
200	030121	25,58 €	

Rippenbogen 90° starr mit Putztür			
	Ø DN	Art.-Nr.	Preis
	80	030505	13,48 €
	90	030506	13,48 €
	100	030507	13,61 €
	110	030509	14,07 €
	120	030510	14,76 €
	130	030512	16,28 €
	150	030516	19,07 €
	160	030517	20,12 €
	180	030519	25,79 €
200	030521	31,83 €	

Ofenrohrbogen 0°-90° verstellbar mit Putztür			
	Ø DN	Art.-Nr.	Preis
	100	030807	19,07 €
	110	030809	19,99 €
	120	030810	20,68 €
	130	030812	21,98 €
	150	030816	30,35 €
160	030817	31,74 €	

Ofenrohrbogen 0°-90° verstellbar ohne Putztür			
	Ø DN	Art.-Nr.	Preis
	100	030707	15,69 €
	110	030709	15,93 €
	120	030710	16,62 €
	130	030712	18,60 €
	150	030716	24,06 €
160	030717	25,45 €	

Rippenbogen 45° starr mit Putztür			
	Ø DN	Art.-Nr.	Preis
	80	030605	13,48 €
	90	030606	13,48 €
	100	030607	13,61 €
	110	030609	14,07 €
	120	030610	14,76 €
	130	030612	16,28 €
	150	030616	19,07 €
	160	030617	20,12 €
	180	030619	25,79 €
200	030621	31,83 €	

Rippenbogen 45° starr ohne Putztür			
	Ø DN	Art.-Nr.	Preis
	80	030205	7,10 €
	90	030206	7,10 €
	100	030207	7,22 €
	110	030209	8,62 €
	120	030210	8,96 €
	130	030212	10,23 €
	150	030216	15,10 €
	160	030217	16,62 €
	180	030219	22,91 €
200	030221	25,58 €	

Rippenbogen 90° starr mit Verlängerung ohne Putztür			
	Ø DN	Art.-Nr.	Preis
	100	030907	12,93 €
	110	030909	13,02 €
	120	030910	14,20 €
	130	030912	15,35 €
150	030916	15,35 €	

Rippenbogen 30° starr ohne Putztür			
	Ø DN	Art.-Nr.	Preis
	100	030407	7,22 €
	110	030409	8,62 €
	120	030410	8,96 €
130	030412	10,23 €	

Rippenbogen 15° <i>starr ohne Putztür</i>			
	Ø DN	Art.-Nr.	Preis
	100	030407	7,22 €
	110	030409	8,62 €
	120	030410	8,96 €
	130	030412	10,23 €

Doppelzirkulierbogen			
	Ø DN	Art.-Nr.	Preis
	120	031110	53,70 €

Kapselknie			
	Ø DN	Art.-Nr.	Preis
	100	031007	27,56 €
	110	031009	28,83 €
	120	031010	30,22 €
	130	031012	33,14 €
	150	031016	34,88 €
	160	031017	36,61 €

T-Stück			
	Ø DN	Art.-Nr.	Preis
	100	031307	23,25 €
	110	031309	24,64 €
	120	031310	26,16 €
	130	031312	30,82 €
	150	031316	41,51 €
	160	031317	42,66 €

Regendach			
	Ø DN	Art.-Nr.	Preis
	100	032307	23,72 €
	110	032309	23,96 €
	120	032310	25,11 €
	130	032312	28,71 €
	150	032316	35,46 €
	160	032317	36,95 €
	180	032319	45,32 €
	200	032321	45,91 €

Ofenrohr <i>25cm mit Drosselklappe</i>			
	Ø DN	Art.-Nr.	Preis
	100	032007	17,08 €
	110	032009	17,33 €
	120	032010	19,07 €
	130	032012	19,87 €
	150	032016	22,07 €
	160	032017	23,72 €

Drosselklappe <i>lose zum Einbau in dünnwandige Ofenrohre</i>			
	Ø DN	Art.-Nr.	Preis
	100	032207	19,65 €
	110	032209	19,65 €
	120	032210	19,65 €
	130	032212	19,65 €
	150	032216	19,65 €
	160	032217	19,65 €

Aufsatzmuffe 15cm			
	Ø DN	Art.-Nr.	Preis
	100	031307	18,82 €
	110	031309	18,82 €
	120	031310	18,82 €
	130	031312	18,82 €
	150	031316	20,80 €
	160	031317	20,80 €

Rohrhalter			
	Ø DN	Art.-Nr.	Preis
	60 bis 90	320101	11,25 €
	100 bis 130	320102	11,25 €

Putztür			
	Ø DN	Art.-Nr.	Preis
	bis 90	0332K	15,00 €
	100 bis 110	0332KL	15,00 €
ab 120	0332GR	15,00 €	

Ofenrohr			
	Ø DN	Art.-Nr.	Preis
	80	031405	12,68 €
	90	031406	12,68 €
	100	031407	13,48 €
	110	031409	14,88 €
	120	031410	15,93 €
	130	031412	18,14 €
	150	031416	22,91 €
	160	031417	24,52 €
	180	031419	27,56 €
	200	031421	34,53 €
75 cm	80	031505	9,64 €
	90	031506	9,64 €
	100	031507	12,68 €
	110	031509	12,80 €
	120	031510	14,20 €
	130	031512	15,81 €
	150	031516	19,78 €
	160	031517	20,68 €
50 cm	80	031605	8,49 €
	90	031606	8,49 €
	100	031607	8,71 €
	110	031609	9,05 €
	120	031610	9,52 €
	130	031612	11,04 €
	150	031616	14,88 €
	160	031617	15,81 €
	180	031619	18,14 €
	200	031621	20,68 €

Ofenrohr			
	Ø DN	Art.-Nr.	Preis
	80	031705	6,51 €
	90	031706	6,51 €
	100	031707	6,85 €
	110	031709	7,10 €
	120	031710	7,44 €
	130	031712	7,78 €
	150	031716	9,92 €
	160	031717	10,01 €
	180	031719	10,82 €
	200	031721	13,02 €
25 cm	80	031805	6,17 €
	90	031806	6,17 €
	100	031807	6,39 €
	110	031809	6,63 €
	120	031810	6,98 €
	130	031812	7,32 €
	150	031816	9,30 €
	160	031817	9,52 €
15 cm	80	031905	5,83 €
	90	031906	5,83 €
	100	031907	6,17 €
	110	031909	6,39 €
	120	031910	6,63 €
	130	031912	6,85 €
	150	031916	8,49 €
	160	031917	8,71 €
	180	031919	9,52 €
	200	031921	11,04 €

Mauerkapsel			
mit hochtemperaturbeständiger Einlage ≤ 1.100°C			
	Ø DN	Art.-Nr.	Preis
	80	032805	4,77 €
	90	032806	4,87 €
	100	032807	4,99 €
	110	032809	4,99 €
	120	032810	5,24 €
	130	032812	5,58 €
	150	032816	6,85 €
	160	032817	7,56 €
	180	032819	10,35 €
	200	032821	11,04 €

Rosette			
	Ø DN	Art.-Nr.	Preis
	80	032905	3,13 €
	90	032906	3,13 €
	100	032907	3,13 €
	110	032909	3,25 €
	120	032910	3,50 €
	130	032912	3,72 €
	150	032916	4,43 €
	160	032917	4,53 €
	180	032919	5,46 €
	200	032921	6,17 €

WANDFUTTER einfach			
	Ø DN	Art.-Nr.	Preis
	80	552505	4,06 €
	90	552506	4,31 €
	100	552507	4,65 €
	110	552509	4,87 €
	120	552510	4,99 €
	130	552512	5,33 €
	150	552516	6,73 €
	160	552517	7,56 €
	180	552519	10,11 €
	200	552521	11,63 €

WANDFUTTER doppelt			
	Ø DN	Art.-Nr.	Preis
	80	552605	9,18 €
	90	552606	9,18 €
	100	552607	9,42 €
	110	552609	9,52 €
	120	552610	10,35 €
	130	552612	11,04 €
	150	552616	14,20 €
	160	552617	15,10 €
	180	552619	17,33 €
	200	552621	20,68 €

Reduktion			
	Ø DN	Art.-Nr.	Preis
	110W-100E	0324297	18,60 €
	120W-100E	0324276	18,60 €
	120W-110E	0324122	18,60 €
	130W-120E	0324123	18,60 €
	150W-120E	0324175	21,98 €
	150W-130E	0324172	21,98 €

Erweiterung			
	Ø DN	Art.-Nr.	Preis
	100W-120E	0324215	18,60 €
	100W-150E	0324310	21,98 €
	110W-120E	0324121	18,60 €
	120W-130E	0324174	18,60 €
	120W-150E	0324173	21,98 €
	130W-150E	0324171	21,98 €
	150W-180E	0324177	30,22 €

Reduktion / Erweiterung			
	Ø DN	Art.-Nr.	Preis
	60 bis 130	032412	18,60 €
	131 bis 160	032421	21,98 €
	161 bis 200	032417	30,22 €







## ***Ofenrohre dünnwandig VERZINKT***

Ausschließlich für Gasfeuerstätten - für Brennwertgeräte siehe Kunststoffabgassysteme!

Typennummer:	02
Handelsbezeichnung:	Ofenrohre dünnwandig VERZINKT
Material:	0,6 mm Stahlblech
Oberfläche:	verzinkt
Farben:	silber
Verbindung:	Stecksystem mit enger und weiter Seite

Rippenbogen 90° starr ohne Putztür			
	Ø DN	Art.-Nr.	Preis
	80	020105	7,22 €
	90	020106	7,22 €
	100	020107	7,22 €
	110	020109	8,31 €
	120	020110	8,96 €
	130	020112	10,01 €
	150	020116	15,00 €
	160	020117	16,74 €
	180	020119	22,91 €
200	020121	25,58 €	

Rippenbogen 90° starr mit Putztür			
	Ø DN	Art.-Nr.	Preis
	80	020505	13,48 €
	90	020506	13,48 €
	100	020507	13,48 €
	110	020509	13,67 €
	120	020510	14,88 €
	130	020512	15,87 €
	150	020516	19,07 €
	160	020517	20,12 €
	180	020519	25,70 €
200	020521	31,83 €	

Ofenrohrbogen 0°-90° verstellbar ohne Putztür			
	Ø DN	Art.-Nr.	Preis
	100	020707	15,69 €
	110	020709	15,50 €
	120	020710	16,62 €
	130	020712	18,07 €
	150	020716	24,06 €
160	020717	25,45 €	

Ofenrohrbogen 0°-90° verstellbar mit Putztür			
	Ø DN	Art.-Nr.	Preis
	100	020807	19,07 €
	110	020809	19,41 €
	120	020810	20,68 €
	130	020812	21,36 €
	150	020816	30,35 €
160	020817	31,74 €	

Rippenbogen 45° starr ohne Putztür			
	Ø DN	Art.-Nr.	Preis
	80	020205	7,22 €
	90	020206	7,22 €
	100	020207	7,22 €
	110	020209	8,31 €
	120	020210	8,96 €
	130	020212	10,01 €
	150	020216	15,00 €
	160	020217	16,74 €
	180	020219	22,91 €
200	020221	25,58 €	

Rippenbogen 45° starr mit Putztür			
	Ø DN	Art.-Nr.	Preis
	80	020605	13,61 €
	90	020606	13,61 €
	100	020607	13,61 €
	110	020609	13,67 €
	120	020610	14,88 €
	130	020612	15,87 €
	150	020616	19,07 €
	160	020617	20,12 €
	180	020619	25,70 €
200	020621	31,83 €	

Ofenrohrbogen 30°			
	Ø DN	Art.-Nr.	Preis
	100	20307	7,22 €
	110	20309	8,31 €
	120	20310	8,96 €
130	20312	10,01 €	

Ofenrohrbogen 15°			
	Ø DN	Art.-Nr.	Preis
	100	20407	7,22 €
	110	20409	8,31 €
	120	20410	8,96 €
130	20412	10,01 €	

Ofenrohr			
	Ø DN	Art.-Nr.	Preis
100 cm	80	021405	12,68 €
	90	021406	12,68 €
	100	021407	13,48 €
	110	021409	14,54 €
	120	021410	15,93 €
	130	021412	17,70 €
	150	021416	22,91 €
	160	021417	24,64 €
	180	021419	27,65 €
	200	021421	34,53 €
75 cm	80	021505	9,64 €
	90	021506	9,64 €
	100	021507	12,68 €
	110	021509	12,46 €
	120	021510	14,20 €
	130	021512	15,38 €
	150	021516	19,78 €
	160	021517	20,68 €
	180	021519	25,70 €
	200	021521	26,63 €
50 cm	80	021605	8,49 €
	90	021606	8,49 €
	100	021607	8,71 €
	110	021609	8,80 €
	120	021610	9,52 €
	130	021612	10,76 €
	150	021616	14,88 €
	160	021617	15,81 €
	180	021619	18,26 €
	200	021621	20,68 €
33 cm	90	021706	6,51 €
	110	021709	6,97 €
	130	021712	7,56 €
25 cm	80	021805	6,17 €
	90	021806	6,17 €
	100	021807	6,39 €
	110	021809	6,48 €
	120	021810	6,98 €
	130	021812	7,07 €
	150	021816	9,42 €
	160	021817	9,52 €
	180	021819	10,35 €
	200	021821	12,56 €
15 cm	80	021905	5,83 €
	90	021906	5,83 €
	100	021907	6,17 €
	110	021909	6,23 €
	120	021910	6,63 €
	130	021912	6,70 €
	150	021916	8,62 €
	160	021917	8,71 €
	180	021919	9,52 €
	200	021921	11,04 €





Regendach			
	Ø DN	Art.-Nr.	Preis
	80	-	-
	90	022306	23,72 €
	100	022307	23,72 €
	110	022309	23,31 €
	120	022310	25,11 €
	130	022312	27,93 €
	150	022316	35,46 €
	160	022317	36,95 €
	180	022319	45,32 €
	200	022321	45,91 €

Aufsatzmuffe 15cm			
	Ø DN	Art.-Nr.	Preis
	100	037807	18,82 €
	110	037809	18,82 €
	120	037810	18,82 €
	130	037812	18,82 €
	150	037816	20,80 €
	160	037817	20,80 €

Ofenrohr 25cm mit Drosselklappe			
	Ø DN	Art.-Nr.	Preis
	100	012007	17,09 €
	110	012009	17,33 €
	120	012010	19,07 €
	130	012012	19,88 €
	150	012016	22,08 €
	160	012017	23,72 €

Rohrhalter			
	Ø DN	Art.-Nr.	Preis
	60 bis 90	320101	11,25 €
	100 bis 130	320102	11,25 €

Putztür			
	Ø DN	Art.-Nr.	Preis
	bis 90	0332K	15,00 €
	100 bis 110	0332KL	15,00 €
	ab 120	0332GR	15,00 €

Mauerkapsel mit hochtemperaturbeständiger Einlage ≤ 1.100°C			
	∅ DN	Art.-Nr.	Preis
	80	032805	4,77 €
	90	032806	4,87 €
	100	032807	4,99 €
	110	032809	4,90 €
	120	032810	5,24 €
	130	032812	5,36 €
	150	032816	6,85 €
	160	032817	7,56 €
	180	032819	10,35 €
	200	032821	11,04 €

Rosette			
	∅ DN	Art.-Nr.	Preis
	80	032905	3,13 €
	90	032906	3,13 €
	100	032907	3,13 €
	110	032909	3,19 €
	120	032910	3,47 €
	130	032912	3,66 €
	150	032916	4,43 €
	160	032917	4,53 €
	180	032919	5,46 €
	200	032921	6,17 €

WANDFUTTER einfach			
	∅ DN	Art.-Nr.	Preis
	80	022505	4,09 €
	90	022506	4,22 €
	100	022507	4,59 €
	110	022509	4,74 €
	120	022510	4,96 €
	130	022512	5,15 €
	150	022516	6,70 €
	160	022517	7,44 €
	180	022519	10,17 €
	200	022521	11,53 €

WANDFUTTER doppelt			
	∅ DN	Art.-Nr.	Preis
	80	552605	9,18 €
	90	552606	9,18 €
	100	552607	9,42 €
	110	552609	9,52 €
	120	552610	10,35 €
	130	552612	11,04 €
	150	552616	14,20 €
	160	552617	15,10 €
	180	552619	17,33 €
	200	552621	20,68 €

Reduktion			
	∅ DN	Art.-Nr.	Preis
	110W-100E	0224297	18,60 €
	120W-100E	0224276	18,20 €
	120W-110E	0224122	18,20 €
	130W-110E	0224124	18,20 €
	130W-120E	0224123	18,20 €

Erweiterung			
	∅ DN	Art.-Nr.	Preis
	100W-110E	0224308	18,20 €
	100W-120E	0224215	18,20 €
	110W-120E	0224121	18,20 €
	120W-130E	0224174	18,20 €

Reduktion / Erweiterung			
	∅ DN	Art.-Nr.	Preis
	60 bis 130	022412	18,20 €
	131 bis 160	022417	21,36 €
161 bis 200	022421	30,22 €	

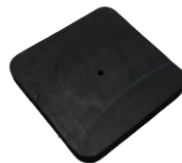
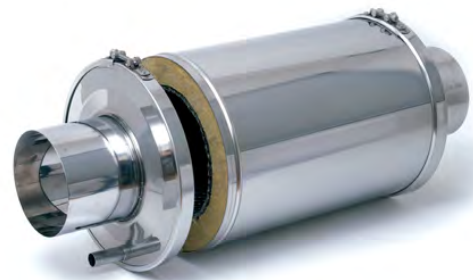

# Zubehör für Edelstahl-Abgasanlagen



## Zugbegrenzer

Präzisions-Zugbegrenzer zur Energieeinsparung und Optimierung des Wirkungsgrads von Heizungsanlagen und Öfen inkl. Anschlusslösungen für einwandige Abgassysteme.



## Implosionsklappe

IK 250 als Sicherheitsventil gegen plötzlich auftretende Unterdrücke. Empfohlen für Überdruck-Abgasanlagen an Heizkesseln größerer Leistung bei großem Modulationsbereich.



## Schalldämpfer

Effiziente Schallreduzierung an Heizungsanlagen mit breitem Anwendungsspektrum. Erweiterbare Modulschalldämpfer mit gutem Preis-Leistungsverhältnis und Schalldämpfer für Großanlagen. AGG Schalldämpfer für Mikro- und Mini-BHKW, TTS Schalldämpferkombination für breitbandige Dämpfungsaufgaben mit tiefen Frequenzen.



## Rauchsauger

Rauchsauger zur Unterstützung bei geringem Unterdruck. Zuschaltmöglichkeit bei bestimmten Witterungs- und Betriebsbedingungen. Inkl. Adapter für doppelwandige Abgassysteme.

## Feinstaubpartikelabscheider

Airjekt 1 zur wirkungsvollen elektrostatischen Feinstaubabscheidung bei Holzfeuerungen inkl. Anschluss T-Stücke für EW Verbindungsleitungen.



## Zubehör

Diverses systemübergreifendes Zubehör, Kondensatableitung, etc.





## Kragarme

Zur Anbindung der DW- und DW-Alkon-Systeme zur Erhöhung der freien Auskragung.



Zugbegrenzer Kutzner+Weber Z 130			
	Ø	Art.-Nr.	Preis
	113 130 150		2108115
mit Explosionsklappe			
113 130 150		2108112	219,84 €

Zugbegrenzer Kutzner+Weber Z 150 S mit Dichtlippe			
	Ø	Art.-Nr.	Preis
	130 150 160 180 200		2108106
mit Explosionsklappe			
130 150 160 180 200		2108108	219,84 €

Zugbegrenzer Kutzner+Weber Z 180			
	Ø	Art.-Nr.	Preis
	160 180 200 225		2108117

Zugbegrenzer Kutzner+Weber ZUK 180 mit Explosionsklappe			
	Ø	Art.-Nr.	Preis
	160 180 200 225		2108120

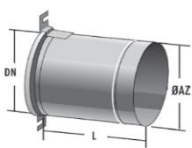
Adapter für Zugbegrenzer für T-Stück mit Bolzen			
	Ø	Art.-Nr.	Preis
	für typ Z 130	113	1003752
130		1003755	49,53 €
150		1003756	49,53 €
für typ Z 150	130	1013469	61,32 €
	150	1003766	61,32 €
	160	1030480	66,06 €
	180	1027804	73,12 €
für typ Z 180	180	1003770	73,12 €
	200	1013470	77,84 €
	225	1027900	77,84 €

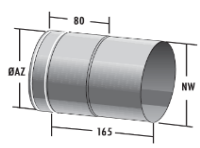
Übergang Zugbegrenzer auf Feuerungsanschluss			
	Ø	Art.-Nr.	Preis
	für typ Z 130	-	-
130		1003941	59,74 €
150		1003945	59,74 €
für typ Z 150	130	1003951	59,74 €
	150	1003955	59,74 €
	160	1003956	64,46 €
	180	1003958	67,61 €
für typ Z 180	180	1003965	64,46 €
	200	1003966	77,04 €
	225	1031412	83,33 €

Zugbegrenzer Kutzner+Weber ZUK 250 SG gedämpft, mit Explosionsklappe			
	Ø	Art.-Nr.	Preis
	250 300		2108060

Abgasrohranschluss für ZUK 250 SG			
	Ø	Art.-Nr.	Preis
	250 300 350 400 500 600		2108063

Zugbegrenzer 130 DW Typ 1			
	Ø	Art.-Nr.	Preis
	130	2002303	533,98 €
	150		
	160		

Zugbegrenzer 130 DW Typ 2			
	Ø	Art.-Nr.	Preis
	80	2002304	607,90 €

Diajekt Zubehör - RSD-WS, Wartungsschalter zweipolig		
	Art.-Nr.	Preis
	2002460	152,68 €

Diajekt Zubehör - RS-REG, Regler, beleuchtet, 2,6 A		
	Art.-Nr.	Preis
	2002461	323,95 €

Diajekt RSD			
	Ø	Art.-Nr.	Preis
	150	2002443	1.988,17 €
	250	2002444	2.486,04 €

Diajekt RSD Silence			
	Ø	Art.-Nr.	Preis
	150	2000741	1.988,17 €
	250	2000710	2.486,04 €

Quadratische Schraubplatte RSD-QP, Edelstahl			
	Ø	Art.-Nr.	Preis
	150	2002446	151,86 €
	250	2002447	192,18 €



RSD Schwingungsdämpfer			
	Ø	Art.-Nr.	Preis
	150	2000732	297,06 €
	250	2000711	322,79 €

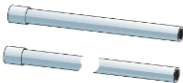

Kunststoff-Ecksiphon-Komplettset		
	Art.-Nr.	Preis
	1008859	41,93 €

Kondensatablaufrohr Bogen 90° 18 x 1,0		
	Art.-Nr.	Preis
	1007150	22,87 €

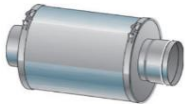
Kondensatablaufrohr 18 x 1,0 L = 250			
	Ø	Art.-Nr.	Preis
	80	1004182	22,50 €
	100	1004183	29,22 €

Blitzschutzklemme		
	Art.-Nr.	Preis
	1010329	28,58 €

Modul-Schalldämpfer RAGM Abgassystem EW und DW			
 15 dB	Ø	Art.-Nr.	Preis
	80	2111029	605,60 €
	100	2111030	611,02 €
	130	2111031	621,87 €
	150	2111032	644,21 €
	180	2111033	964,75 €
	200	2111034	976,43 €
	250	2000534	1.296,70 €
	300	2108991	1.603,76 €
	 25 dB	Ø	Art.-Nr.
80		2111036	980,46 €
100		2111037	987,23 €
130		2111038	998,40 €
150		2111039	1.057,17 €
180		2111040	1.454,32 €
200		2111041	1.526,80 €
250		2000587	1.769,24 €
300	2111042	2.177,40 €	

Modul-Schalldämpfer HAGM für Abgassystem EW-Alkon und DW-Alkon			
 15 dB	Ø	Art.-Nr.	Preis
	80	2111044	605,60 €
	100	2111045	611,02 €
	130	2111046	621,87 €
	150	2111047	644,21 €
	180	2111049	964,75 €
	200	2111050	976,43 €
	250	2111051	1.296,70 €
	300	2111052	1.603,76 €
	 25 dB	Ø	Art.-Nr.
80		2111054	980,46 €
100		2111055	987,23 €
130		2111056	998,40 €
150		2111057	1.057,17 €
180		2111058	1.454,32 €
200		2111059	1.526,80 €
250		2111060	1.769,24 €
300	2111061	2.177,40 €	

Tapete Kamintür <i>Verzinkt</i>		
	Art.-Nr.	Preis
	KT4OC	37,60 €

Tapete Kamintür <i>Weiß lackiert</i>		
	Art.-Nr.	Preis
	KT4W	36,80 €

Tapete Kamintüre gasdicht <i>Weiß lackiert</i>		
	Art.-Nr.	Preis
	KTG4W	45,60 €

Tapete Kamintüre <i>Minisiert</i>		
	Art.-Nr.	Preis
	KT4M	35,60 €

Tapete Kamintüre <i>Edelstahl poliert</i>		
	Art.-Nr.	Preis
	KT4EP	83,76 €

Kamintüre <i>Verzinkt</i>		
	Art.-Nr.	Preis
	KT3OC	36,60 €

Kamintüre <i>Weiß lackiert</i>		
	Art.-Nr.	Preis
	KT3W	35,60 €

Kamintüre <i>Schwarz lackiert</i>		
	Art.-Nr.	Preis
	KT3S	35,60 €

Kamintüre <i>Minisiert</i>		
	Art.-Nr.	Preis
	KT3M	33,60 €

Kamintüre <i>Edelstahl poliert</i>		
	Art.-Nr.	Preis
	KT3EP	85,44 €

Gasdichte Kamintüre <i>Minisiert</i>		
	Art.-Nr.	Preis
	KTG2M	43,60 €

Gasdichte Kamintüre <i>Weiß lackiert</i>		
	Art.-Nr.	Preis
	KTG2W	44,40 €

Gasdichte Kamintüre für Poterie <i>Edelstahl</i>		
	Art.-Nr.	Preis
	KTP9EP	64,32 €

Gasdichte Kamintüre <i>Edelstahl poliert</i>		
	Art.-Nr.	Preis
	KTG2EP	87,60 €

Gasdichte Kamintüre <i>verzinkt</i>		
	Art.-Nr.	Preis
	KTG2OC	44,80 €

Kamintüre <i>Edelstahl</i>		
	Art.-Nr.	Preis
	KT5EP	85,24 €

Rauchfangkehrerschlüssel 5-teilig		
	Art.-Nr.	Preis
	1214	44,60 €

Ausschleifmasse 50 L		
	Art.-Nr.	Preis
	A25	25,00 €

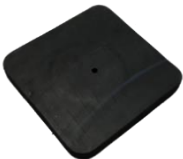
Kaminschleifplatten Eckig			
	LxB	Art.-Nr.	Preis
	10x10	KE10	46,00 €
	12x12	KE12	52,00 €
	14x14	KE14	58,00 €
	16x16	KE16	64,00 €
	18x18	KE18	72,00 €
	20x20	KE20	80,00 €
	22x22	KE22	90,00 €
	24x24	KE24	100,00 €
	25x25	KE25	112,00 €
	26x26	KE26	112,00 €
	28x28	KE28	122,00 €
	30x30	KE30	134,00 €
	32x32	KE32	146,00 €
	34x34	KE34	158,00 €
	36x36	KE36	172,00 €
	38x38	KE38	188,00 €
40x40	KE40	202,00 €	

Kaminschleifplatten Rund			
	Ø	Art.-Nr.	Preis
	10	KR10	58,00 €
	12	KR12	68,00 €
	14	KR14	74,00 €
	16	KR16	82,00 €
	18	KR18	96,00 €
	20	KR20	108,00 €
	22	KR22	120,00 €
	24	KR24	136,00 €
	26	KR26	152,00 €
	28	KR28	162,00 €
	30	KR30	172,00 €

## **Richard Schilhan**

**Handelsvertreter**

**Tel.:** +43 664 2112850

**E-Mail:** office@schilhan-feuer.at

**Adresse:** Staudach 30, A-8230 Hartberg

Mit Erscheinen dieser Liste verlieren alle vorhergehenden Listen ihre Gültigkeit.

Technische Änderungen, Preisänderungen, Satz- und Druckfehler vorbehalten. © schilhan-feuer

---